

UNIVERSIDAD PERUANA DE LAS AMÉRICAS



ESCUELA DE INGENIERÍA DE COMPUTACIÓN Y SISTEMAS

**Sistema Web Para El Seguimiento Y Control Del Proceso de
Parámetros de Calidad de Agua y Ambiente en el Instituto Del
Mar Del Perú (Imarpe) Del Ministerio De Producción Del Perú.**

PARA OBTAR EL TÍTULO PROFESIONAL EN
INGENIERO DE COMPUTACIÓN Y SISTEMAS

AUTORES:

AGUIRRE OBREGON, MARCO ANTONIO

CARRASCO PEÑA, LUIS RICARDO

GARAY QUIÑONES, JEAN PIERRE

ASESOR:

Mg. Ing. JOSÉ ANTONIO OGOSI AUQUI

LÍNEA DE INVESTIGACIÓN: SISTEMAS DE GESTIÓN DE INFORMACIÓN Y
CONOCIMIENTOS

LIMA – PERÚ

ABRIL, 2017

Resumen

El Instituto del Mar del Perú realiza investigaciones en especies marinas de importancia comercial, por ello los datos que genera deben ser de la más alta confiabilidad, pero, se observó que el personal técnico realizaba la recolección de datos de los parámetros de calidad de agua y ambiente en forma manual siendo expuestas a alteraciones por deterioro o pérdida; es así que la investigación se centró en implementar un sistema web para el seguimiento y control del proceso de parámetros de calidad de agua y ambiente, optimizando el proceso de recolección de datos automáticamente para la medición de parámetros fisicoquímicos de tanques de cultivo de microalgas tanto marinas como continentales, las que son almacenadas y guardadas en una base de datos a disposición de todo el personal interesado. Con ésta investigación se pretende demostrar el ahorro de tiempo en los procesos de medición, sustentada en una investigación teórica, metodológica y práctica.

Para el desarrollo e implementación del software, se usó la metodología RUP que abarca las disciplinas de modelado de negocio, requerimientos, análisis y diseño, implementación, pruebas y despliegue. Asimismo, se elaboró un manual de usuario, dirigido a gestionar de manera ágil y sencilla el sistema web para el seguimiento y control del proceso de parámetros de calidad de agua. Los resultados demostraron que la implementación del sistema web resulta eficiente para un mejor control de parámetros físico químicos del agua y ambiente; que la interacción del sistema web y el módulo electrónico arduino mejora el proceso de captura de datos de los parámetros de calidad de agua y ambiente permitiendo el registro automático de datos, así como la reducción de tiempo y costos, lográndose optimizar la recolección de datos. Palabras claves: metodología RUP, módulo electrónico arduino, sistema web de monitoreo, parámetros de calidad de agua y ambiente, acuicultura

Abstract

The Institute of the Peruvian Sea conducts research on marine species of commercial importance, therefore the data it generates must be of the highest reliability, but, it was observed that the technical staff performed the data collection of water quality parameters and Environment by being exposed to alterations due to deterioration or loss; The research focused on implementing a web system to monitor and control the process of water and environmental quality parameters, optimizing the data collection process automatically for the measurement of physicochemical parameters of marine algae microalgae culture tanks as well as continental, which are stored and kept in a database available to anyone. With this research, it is pretended to demonstrate the saving of time in the measurement processes, based on a theoretical, methodological and practical investigation. For the development and implementation of the software, the RUP methodology was used, covering the disciplines of business modeling, requirements, analysis and design, implementation, testing and deployment. In addition, a user manual was developed to manage the web system for monitoring and controlling the process of water quality parameters in an agile and simple way. The results showed that the implementation of the web system is efficient for a better control of chemical parameters of water and environment; That the interaction of the web system and the Arduino electronic module improve the process of data capture of the parameters of water quality and environment allowing the automatic registration of data, as well as the reduction of time and costs, being able to optimize the collection of data.

Keywords: RUP methodology, arduino electronic module, web monitoring system, water and environment quality parameters, aquaculture

Tabla de Contenidos

Introducción	3
Capítulo I: Análisis Empresarial	5
1.1. Acerca de La Empresa.....	5
1.2. Organigrama	7
1.3. Análisis FODA	8
1.4. Cadena de Valor	11
1.5. Análisis Canvas	12
1.6. Mapa de Procesos	14
1.7. Diagrama de Subprocesos	14
1.8. Diagrama Workflow BPM Detallado	15
1.9. Definición del problema	16
1.10. Diagrama de Causa Efecto	17
1.11. Alternativas de Solución.....	18
1.12. Evaluación de alternativas	19
1.13. Evaluación Financiera (VAN).....	19
Capítulo II: Plan de Proyecto	25
2.1. Acta de constitución	25
2.2. Registro de interesados.....	29
2.3. Gestión de Alcance	32
2.3.1. Enunciado del Alcance de Proyecto.....	32
2.4. Estructura de Desglose del trabajo	33
2.4.1. Diccionario EDT	34
2.4.2. Entregables	36
2.5. Planificación de Tiempos	38
2.5.1. Cronograma (Diagrama de Gantt).....	38
2.6. Planificación de Costos	39
2.6.1. Matriz de Costos	39
2.7. Planificación de Comunicación	41
2.7.1. Plan de Comunicación del proyecto.....	41
2.8. Glosario de Terminología particular del proyecto.....	43
2.9. Recursos Humanos del proyecto	45
2.9.1. Organigrama.....	45
2.9.2. Matriz de asignación de responsabilidades	45
2.10. Planificación de Riesgos.....	47

2.10.1. Registro de riesgos del proyecto	47
2.11. Planificación de Calidad	48
2.11.1. Normas y estándares	48
2.11.2. Plan de Calidad del proyecto.....	49
Capítulo III: Modelado del Negocio	52
3.1. Antecedentes.....	52
3.2. Objetivo	52
3.3. Alcance del Negocio.....	53
3.4. Supuestos	53
3.5. Modelo de Análisis del Negocio	53
3.5.1. Caso de uso del Negocio	53
3.5.2. Objetivos del Negocio.....	54
3.5.3. Actores del Negocio	54
3.5.4. Diagrama General del caso de uso del Negocio.....	55
3.5.5. Especificaciones de los Casos de Uso del Negocio	55
3.6. Modelo de Análisis del Negocio	57
3.6.1. Realización de los Casos de Uso del Negocio	57
3.6.2. Diagrama de Actividad	58
3.6.3. Lista de trabajadores del Negocio	59
3.6.4. Lista de entidades del Negocio	60
3.7. Reglas de Negocio	60
3.8. Glosario de términos.....	61
Capítulo IV: Requerimientos	65
4.1. Matriz de Modelo de negocio y Modelo de Sistema	65
4.2. Requisitos Funcionales	68
4.3. Requisitos no Funcionales	68
4.4. Modelo de Caso de uso.....	69
4.4.1. Lista de Actores.....	69
4.4.2. Diagrama de Paquetes	70
4.4.3. Diagrama de caso de uso por Paquetes	70
4.4.4. Diagrama general de casos de uso	72
4.5. Especificación de los Casos de Uso del Sistema.....	73
Capítulo V: Análisis y Diseño e Implementación del Sistema	94
5.1. Propósito del Proyecto.....	94
5.2. Alcance del desarrollo del proyecto	94

5.3. Definiciones, Acrónimos y Abreviatura.....	94
5.3.1. Definiciones	94
5.3.2. Acrónimos	95
5.3.3. Abreviaturas	95
5.4. Modelo de Análisis del Sistema	95
5.4.1. Arquitectura del Sistema	95
5.4.2. Realización de Caso de Uso – Análisis	96
5.4.3. Diagrama de Secuencia	107
5.5. Modelo Conceptual	118
5.5.1. Modelo Lógico	118
5.6. Modelo de Diseño.....	119
5.6.1. Modelo Físico de Datos	119
5.6.2. Vista de Capas y Subsistemas	120
5.6.3. Realización de caso de Uso – Modelo De Diseño	121
5.7. Vista de Despliegue	131
5.8. Vista de Implementación	131
5.9. Reporte de ejecución de Pruebas	165
5.9.1. Caso de uso de prueba.....	165
5.9.2. Set de Pruebas	215
Capítulo VI: Investigación Científica	244
6.1. Introducción a la Investigación Científica.....	244
6.2. Validación de expertos	245
6.3. Planteamiento del Problema	248
6.4. Matriz de consistencia	250
6.5. Método de investigación.....	254
6.5.1. Tipo de investigación	254
6.5.2. Diseño de investigación	255
Capítulo VII: Manual de Usuario	257
7.1. Introducción.....	257
7.2. Opciones del sistema	257
7.3. Formularios del sistema.....	257
7.3.1. Ingresar al sistema.....	257
7.3.2. Menú principal	258
7.3.3. Mantenimiento - Sensor	258
7.3.4. Mantenimiento - Microalgas	260

7.3.5. Mantenimiento - Tanques	262
7.3.6. Mantenimiento - Usuarios	263
7.3.7. Monitoreo de microalgas.....	266
Capítulo VIII: Conclusiones y Recomendaciones	270
8.1. Conclusiones.....	270
8.2. Recomendaciones	271
Elaboración de Referencias.....	272
Apéndices.....	273

LISTA DE FIGURAS

<i>Figura 1.</i> Ubicación geográfica.	6
<i>Figura 2.</i> Organigrama.	7
<i>Figura 3.</i> Cadena de valor.	12
<i>Figura 4.</i> Análisis Canvas.....	13
<i>Figura 5.</i> Mapa de Procesos.	14
<i>Figura 6.</i> Diagrama de Subprocesos.....	14
<i>Figura 7.</i> Diagrama Workflow BPM Detallado	15
<i>Figura 8.</i> Diagrama de Causa Efecto.....	17
<i>Figura 10.</i> EDT.....	33
<i>Figura 11.</i> Diagrama de Gantt.	38
<i>Figura 12.</i> Organigrama RRHH.	45
<i>Figura 13.</i> Objetivos del Negocio.	54
<i>Figura 14.</i> Actores del Negocio.....	54
<i>Figura 15.</i> Diagrama General del caso de uso del Negocio.	55
<i>Figura 16.</i> Modelo de Análisis del Negocio.....	57
<i>Figura 17.</i> Diagrama de actividad – Seguimiento y control de parámetros físico-químico del agua.	58
<i>Figura 18.</i> Diagrama de actividad – Registro de parámetros físico-químico del agua.	59
<i>Figura 19.</i> Lista de trabajadores del Negocio.....	59
<i>Figura 20.</i> Lista de entidades del Negocio.	60
<i>Figura 21.</i> Diagrama de Paquetes.....	70
<i>Figura 22.</i> Diagrama de caso de uso por paquete – Administrar info Parámetros físico-químico y paquete administrar info monitoreo parámetros físico-químico.....	70
<i>Figura 23.</i> Diagrama de caso de uso por paquete – Administrar info Microalgas y paquete administrar info tanques.....	71
<i>Figura 24.</i> Diagrama de caso de uso por paquete – Administrar info de Seguridad.	71
<i>Figura 25.</i> Diagrama general de Caso de Uso del Sistema.	72
<i>Figura 26.</i> Prototipo - Gestionar parámetros físico-químico del agua.	75
<i>Figura 27.</i> Prototipo - Monitorear parámetros físico-químico del agua.....	77
<i>Figura 28.</i> Prototipo - Gestionar Usuarios.	80
<i>Figura 29.</i> Prototipo – Acceso al Sistema.	82
<i>Figura 30.</i> Prototipo - Gestionar Tanques.	85
<i>Figura 31.</i> Prototipo - Gestionar Microalgas.....	88
<i>Figura 32.</i> Prototipo - Gestionar Sensor.....	92
<i>Figura 33.</i> Diagrama general de paquetes.	95
<i>Figura 34.</i> Paquete de organización del modelo de análisis.....	96
<i>Figura 35.</i> Caso de realización de análisis.	97
<i>Figura 36.</i> DC – Acceso al sistema.	97
<i>Figura 37.</i> DC – Flujo básico Gestionar parámetros físico-químico del agua.	98
<i>Figura 38.</i> DC – Req. Espec. Gestionar parámetros físico-químicos del agua – Agregar.	98
<i>Figura 39.</i> DC – Sub Flujo Gestionar parámetros físico-químicos del agua – Editar.....	99
<i>Figura 40.</i> DC – Sub Flujo Gestionar parámetros físico-químicos del agua – Eliminar.....	99
<i>Figura 41.</i> DC – Flujo Básico Monitorear parámetros físico-químico del agua.	100
<i>Figura 42.</i> DC – Flujo Básico Gestionar Microalga.....	100
<i>Figura 43.</i> DC – Sub Flujo Gestionar Microalga – Agregar.	101
<i>Figura 44.</i> DC – Sub Flujo Gestionar Microalga – Editar.	102
<i>Figura 45.</i> DC – Flujo Básico Gestionar Tanque.	102
<i>Figura 46.</i> DC – Sub Flujo Gestionar Tanque – Agregar.....	103

<i>Figura 47.</i> DC – Sub Flujo Gestionar Tanque – Editar.....	103
<i>Figura 48.</i> DC – Flujo Básico Gestionar Sensor Arduino.....	103
<i>Figura 49.</i> DC – Sub Flujo Gestionar Sensor Arduino – Agregar.....	104
<i>Figura 50.</i> DC – Sub Flujo Gestionar Sensor Arduino – Editar.....	104
<i>Figura 51.</i> DC – Sub Flujo Gestionar Sensor Arduino – Mantenimiento Agregar.....	105
<i>Figura 52.</i> DC – Sub Flujo Gestionar Sensor Arduino – Mantenimiento Eliminar.....	105
<i>Figura 53.</i> DC – Flujo Básico Gestionar Usuario.....	106
<i>Figura 54.</i> DC – Sub Flujo Gestionar Usuario – Agregar.....	107
<i>Figura 55.</i> DC – Flujo Básico Gestionar Usuario – Editar.....	107
<i>Figura 56.</i> DS – Flujo Básico Acceso al Sistema.....	108
<i>Figura 57.</i> DS – Flujo Básico Gestionar parámetros físico-químico del agua.....	108
<i>Figura 58.</i> DS – Req. Espec. Gestionar parámetros físico-químicos del agua – Agregar.....	109
<i>Figura 59.</i> DS – Req. Espec. Gestionar parámetros físico-químicos del agua – Editar.....	109
<i>Figura 60.</i> DS – Sub Flujo Gestionar parámetros físico-químicos del agua – Eliminar.....	110
<i>Figura 61.</i> DS – Flujo Básico Monitorear parámetros físico-químicos del agua.....	111
<i>Figura 62.</i> DS – Flujo Básico Gestionar Microalgas.....	111
<i>Figura 63.</i> DS – Sub Flujo Gestionar Microalgas – Agregar.....	112
<i>Figura 64.</i> DS – Sub Flujo Gestionar Microalgas – Editar.....	112
<i>Figura 65.</i> DS –Flujo Básico Gestionar Tanques.....	113
<i>Figura 66.</i> DS –Sub Flujo Gestionar Tanques – Agregar.....	113
<i>Figura 67.</i> DS –Sub Flujo Gestionar Tanques – Editar.....	114
<i>Figura 68.</i> DS – Flujo Básico Gestionar Sensor Arduino.....	114
<i>Figura 69.</i> DS – Sub Flujo Gestionar Sensor Arduino – Agregar.....	115
<i>Figura 70.</i> DS – Sub Flujo Gestionar Sensor Arduino – Editar.....	115
<i>Figura 71.</i> DS – Sub Flujo Gestionar Sensor Arduino – Mantenimiento Agregar.....	116
<i>Figura 72.</i> DS – Sub Flujo Gestionar Sensor Arduino – Mantenimiento Eliminar.....	116
<i>Figura 73.</i> DS – Flujo Básico Gestionar Usuario.....	117
<i>Figura 74.</i> DS – Sub Flujo Gestionar Usuario – Agregar.....	117
<i>Figura 75.</i> DS – Sub Flujo Gestionar Usuario – Editar.....	118
<i>Figura 76.</i> Modelo Lógico.....	118
<i>Figura 77.</i> Modelo Físico de datos.....	119
<i>Figura 78.</i> Capa de Diseño.....	120
<i>Figura 79.</i> Capa de General.....	120
<i>Figura 80.</i> Capa de Presentación.....	121
<i>Figura 81.</i> Realización de caso de uso – Modelo de Diseño.....	121
<i>Figura 82.</i> Diagrama de Realización – Acceso al sistema.....	122
<i>Figura 83.</i> Diagrama de Realización – Gestionar Microalga.....	123
<i>Figura 84:</i> Diagrama de Realización – Gestionar Sensor Arduino.....	124
<i>Figura 85.</i> Diagrama de Realización – Gestionar Mantenimiento Arduino.....	126
<i>Figura 86.</i> Diagrama de Realización – Gestionar Tanques.....	127
<i>Figura 87.</i> Diagrama de Realización – Gestionar Usuarios.....	128
<i>Figura 88.</i> Diagrama de Realización – Monitorear parámetros físico-químico del agua.....	129
<i>Figura 89.</i> Diagrama de Realización – Gestionar parámetros físico-químico del agua.....	130
<i>Figura 90.</i> Diagrama de Despliegue.....	131
<i>Figura 91.</i> Diagrama Vista de Implementación.....	131
<i>Figura 92.</i> Arquitectura del proyecto de medición de parámetros fisicoquímicos.....	133
<i>Figura 93.</i> Primera etapa del proyecto trabajando en protoboard.....	134
<i>Figura 94.</i> Segunda etapa del proyecto conectando sensores y mostrar en LCD 20x4.....	134
<i>Figura 95.</i> Tercera etapa de ensamblado de equipo de medición de parámetros fisicoquímicos.....	135

<i>Figura 96.</i> Arduino Mega 2560.....	136
<i>Figura 97.</i> Arduino Ethernet Shield.	138
<i>Figura 98:</i> Código fuente para citar a la librería requeridas para la comunicación del Arduino Ethernet.	139
<i>Figura 99.</i> Código que permite a una placa Arduino conectarse a internet.	140
<i>Figura 100.</i> Código que permite inicializar la tarjeta Ethernet mediante DHCP.....	140
<i>Figura 101.</i> Código que permite conectarse al servidor en el puerto 80.....	141
<i>Figura 102.</i> Código que permite enviar los datos de los parámetros al servidor utilizando método GET.....	141
<i>Figura 103.</i> Código que permite desconectar si la conexión falla.	142
<i>Figura 104.</i> Pantalla LCD 20x4.....	142
<i>Figura 105.</i> Módulo adaptador LCD a I2C.	143
<i>Figura 106.</i> Pantalla LCD 20x4.....	143
<i>Figura 107.</i> Código fuente para visualizar el inicio de la primera interface.	144
<i>Figura 108.</i> Módulo de 4 reles que funcionan con 5 voltios.	144
<i>Figura 109.</i> Módulo Joystick.....	145
<i>Figura 110.</i> Sensor de temperatura DS18B20 tipo sonda.	146
<i>Figura 111.</i> Resistencia de 4,7 K.....	147
<i>Figura 112.</i> Módulo sensor de temperatura DS18B20.....	147
<i>Figura 113.</i> Sensores de temperatura DS18B20 con Arduino Mega 2560.	148
<i>Figura 114.</i> Diagrama de conexión de sensores con Arduino.....	149
<i>Figura 115.</i> Código fuente para medición de temperatura.	150
<i>Figura 116.</i> Código fuente para medición de temperatura.	150
<i>Figura 117.</i> Código fuente para medición de temperatura.	151
<i>Figura 118.</i> Código fuente para medición de temperatura.	151
<i>Figura 119.</i> Sensor Ph SEN0169 DFROBOT.	152
<i>Figura 120.</i> Diagrama de conexión del sensor ph al Arduino.....	153
<i>Figura 121.</i> Código fuente del Proyecto de Medición de pH.....	153
<i>Figura 122.</i> Código fuente del Proyecto de Medición de pH.....	154
<i>Figura 123.</i> Código fuente del Proyecto de Medición de pH.....	154
<i>Figura 124.</i> Kit de oxígeno disuelto.	155
<i>Figura 125.</i> Sensores de Oxígeno Disuelto con Arduino Mega 2560.....	156
<i>Figura 126.</i> Diagrama esquemático con Arduino Mega 2560.	157
<i>Figura 127.</i> Código que permite capturar los datos de Oxígeno de los tanques de cultivo. .	158
<i>Figura 128.</i> Sensor BH1750 Digital De Luz Ambiente.	160
<i>Figura 129.</i> Diagrama de conexión de sensor BH1750.....	160
<i>Figura 130.</i> Diagrama de conexión entre plataforma Arduino y sensor BH1750.....	161
<i>Figura 131.</i> Diagrama general del Proyecto de Seguimiento y Control de Parámetros físicoquímicos.	163
<i>Figura 132.</i> Diagrama general del Proyecto de Seguimiento y Control de Parámetros físicoquímicos.	164
<i>Figura 133.</i> Validación de Experto 1.	246
<i>Figura 134.</i> Validación de Experto 2.	246
<i>Figura 135.</i> Validación de Experto 3.	248
<i>Figura 136.</i> Ingresar al Sistema.....	257
<i>Figura 137.</i> Pantalla principal.	258
<i>Figura 138.</i> Pantalla Mantenimiento Sensor.	259
<i>Figura 139.</i> Pantalla Añadir Sensor.....	259
<i>Figura 140.</i> Pantalla Editar Sensor.....	259
<i>Figura 141.</i> Pantalla Añadir Mantenimiento Sensor.	260

<i>Figura 142.</i> Pantalla Mantenimiento Microalgas.	261
<i>Figura 143.</i> Pantalla Añadir Microalga.	261
<i>Figura 144.</i> Pantalla Editar Microalga.	262
<i>Figura 145.</i> Pantalla Mantenimiento Tanques.....	262
<i>Figura 146.</i> Pantalla Añadir tanque.....	263
<i>Figura 147.</i> Pantalla editar tanque.....	263
<i>Figura 148.</i> Pantalla Mantenimiento Usuarios.....	264
<i>Figura 149.</i> Pantalla Añadir Usuarios.	264
<i>Figura 150.</i> Pantalla Editar Usuarios.....	265
<i>Figura 151.</i> Pantalla Monitoreo de Microalgas.....	266
<i>Figura 152.</i> Pantalla Añadir datos.	268
<i>Figura 153.</i> Pantalla Editar Datos.	268

LISTA DE TABLAS

Tabla 1: FODA	8
Tabla 2: Alternativas de solución.	18
Tabla 3: Análisis de costo y beneficio.	19
Tabla 4: Evaluación Financiera del Proyecto.	19
Tabla 5: Recursos Humanos.	20
Tabla 6: Recursos Hardware y Software.	20
Tabla 7: Material de Escritorio.	21
Tabla 8: Inversión Proyecto.	21
Tabla 9: Total Inversión.	22
Tabla 10: Otros Conceptos.	22
Tabla 11: Flujo de Ingresos.	22
Tabla 12: Margen de Contribución del Proyecto.	22
Tabla 13: Flujo de Caja.	23
Tabla 14: Interesados internos.	29
Tabla 15: Interesados externos.	30
Tabla 16: Diccionario EDT.	34
Tabla 17: Matriz de Costos.	40
Tabla 18: Plan de comunicación del proyecto.	41
Tabla 19: Matriz de asignación de responsabilidades.	45
Tabla 20: Registro de riesgos del proyecto.	47
Tabla 21: Probabilidad de Ocurrencia/Impacto.	48
Tabla 22: Normas y Estándares.	48
Tabla 23: Plan de Calidad del proyecto.	49
Tabla 24: Antecedentes.	52
Tabla 25: Caso de uso del Negocio.	53
Tabla 26: Glosario de Términos.	61
Tabla 27: Matriz de Requerimiento.	65
Tabla 28: Riesgos.	67
Tabla 29: Requisitos Funcionales.	68
Tabla 30: Requisitos no Funcionales.	68
Tabla 31: Lista de Actores.	69
Tabla 32: CU de Prueba - Gestionar Parámetros físico-químico del agua.	165
Tabla 33: CU de Prueba - Monitorear Parámetros físico-químico del agua.	174
Tabla 34: CU de Prueba - Gestionar Usuarios.	177
Tabla 35: CU de Prueba - Acceso al Sistema.	186
Tabla 36: CU de Prueba - Gestionar Tanques.	188
Tabla 37: CU de Prueba - Gestionar Microalgas.	196
Tabla 38: CU de Prueba - Gestionar Sensor.	206
Tabla 39: Set de Prueba - Gestionar Parámetros Físico-Químico del Agua.	215
Tabla 40: Set de Prueba - Monitorear Parámetros Físico-Químico del Agua.	220
Tabla 41: Set de Prueba - Gestionar Usuarios.	222
Tabla 42: Set de Prueba - Acceso al Sistema.	227
Tabla 43: Set de Prueba - Gestionar Tanques.	228
Tabla 44: Set de Prueba - Gestionar Microalgas.	232
Tabla 45: Set de Prueba - Gestionar Sensor.	237
Tabla 46: Matriz de consistencia.	250

Agradecimientos

Agradecemos al Instituto del Mar del Perú por el apoyo que nos brindó con las instalaciones y apoyo científico durante todo este tiempo.

A la Universidad Peruana La Américas que nos permitió superarnos tanto en el ámbito profesional como en el personal, a todos los que laboran en la UPLA mi más grande agradecimiento.

A mis revisores Mg Ing. José Antonio Ogosi Auqui y Mg. Lourdes Toledo Aller, quienes me guiaron y aconsejaron durante la realización de esta tesis, gracias por su compromiso con este trabajo y por el tiempo que le brindaron al proyecto.

A los distintos maestros que participaron en nuestra formación profesional durante nuestra estancia en la UPLA muchísimas gracias.

Agradecemos a nuestras familias que han destinado tiempo para enseñarnos nuevas cosas, para brindarnos aportes invaluable que servirán para toda nuestra vida.

Especialmente estuvieron presentes en la evolución y posterior desarrollo de nuestra tesis, los agradecemos con creces.

Dedicatoria

Después de haber cumplido esta etapa en nuestras vidas queremos dedicar este Trabajo a Dios, a nuestras familias y a todos aquellos que de alguna u otra forma contribuyeron en este Proyecto.

A cada madre que con mucho sacrificio lograron ayudarnos cuando lo necesitábamos.
A nuestros Padres que son nuestros guías cada día.

A nuestros hermanos quién con mucho esfuerzo lograron también cumplir sus sueños.

Introducción

La acuicultura ha llegado a ser un rubro de producción económica muy importante a nivel mundial debido a la gran demanda del mercado de consumo de especies hidrobiológicas.

La acuicultura es el conjunto de actividades, técnicas y conocimientos de crianza de especies acuáticas vegetales y animales. En los últimos años, los desarrollos tecnológicos para la producción masiva de Microalgas han sido significativos en todo el mundo. Aunque su utilización como fuente de proteínas es actualmente muy controvertida debido principalmente a que los elevados costes de producción de la biomasa Microalgas le impiden competir con los alimentos tradicionales. Pueden ser utilizadas en otras aplicaciones como biofertilizantes, en la purificación de aguas residuales, como acondicionadores de suelo y como alimento en acuicultura. Asimismo, se ha puesto de manifiesto la potencialidad de las Microalgas para la producción de gran variedad de sustancias, algunas de ellas de elevado precio, como ácidos grasos, pigmentos, vitaminas, antibióticos, productos farmacéuticos y otros productos químicos de interés, así como hidrógeno, hidrocarburos y otros combustibles biológicos. En los últimos años se ha establecido del mismo modo la idoneidad de la utilización de cultivos de Microalgas para ensayos biológicos y fisiológicos y se ha demostrado que son un medio adecuado para ensayar los efectos de distintos agentes químicos sobre organismos vivos.

Bajo este contexto, el presente trabajo describe como se optimizará el proceso de recolección de datos automáticamente con ayuda de hardware desarrollado por el grupo de proyecto, concerniente a la medición de parámetros fisicoquímicos de tanques de cultivo de Microalgas tanto marinas como continentales. La investigación pretende demostrar el ahorro de tiempo en los procesos de medición.

“SISTEMA WEB PARA EL SEGUIMIENTO Y
CONTROL DEL PROCESO DE PARÁMETROS DE
CALIDAD DE AGUA Y AMBIENTE EN EL
INSTITUTO DEL MAR DEL PERÚ (IMARPE) DEL
MINISTERIO DE PRODUCCIÓN DEL PERÚ.
”

Capítulo I:
Análisis Empresarial

Versión 1.0

Capítulo I: Análisis Empresarial

1.1. Acerca de La Empresa

Reseña Histórica

El flamante instituto comenzó a funcionar en julio de 1960, bajo la presidencia del vicealmirante Miguel Chávez Goytizolo y con los científicos que habían apoyado al Consejo de Investigaciones Hidrobiológicas. Pero el proyecto propiamente dicho estuvo dirigido por el biólogo noruego Trygve Sparre, quien llegó al país en setiembre de 1960. Los programas que debía poner en marcha eran de Oceanografía, Biología, Biología de Ballenas, Economía Pesquera y Técnica Pesquera, para lo cual se logró reclutar a un importante grupo de científicos de muy variada procedencia, entre ellos el biólogo islandés Hermann Einarsson, el especialista en ballenas británico Robert Clarke y el economista pesquero Wilbert F. Doucet.

Entre otros puntos, el proyecto consideraba dotar al Instituto de un local apropiado, el mismo que debía estar listo en marzo de 1962. Inicialmente se consideró un edificio de unos 1400 metros cuadrados, que levantaría en un lote de 4417 metros cuadrados en Chucuito. Por razones presupuestales la construcción del edificio se fue dilatando, por lo que los científicos y laboratorios debieron funcionar en locales alquilados en La Punta, ubicados en las calles Sáenz Peña 393 y Bolognesi 24. Eventualmente se requirió más espacio, y durante algún tiempo los laboratorios de química y de análisis tecnológicos funcionaron en el local de la Compañía Administradora del Guano, que en 1962 pasó a ser la Corporación Nacional de Fertilizantes. Tras varias modificaciones, en junio de este último año se contrató a firma de ingenieros Arana-Orrego-Torres para diseñar un edificio de seis pisos con un acuario adyacente, y la obra de inicio en 1964.

El Instituto del Mar del Perú - IMARPE es un Organismo Técnico Especializado del Ministerio de la Producción, orientado a la investigación científica, así como al estudio y conocimiento del mar peruano y sus recursos, para asesorar al Estado en la toma de decisiones respecto al uso racional de los recursos pesqueros y la conservación del ambiente marino, contribuyendo activamente con el desarrollo del país.

Debido a la gran riqueza de nuestro mar peruano y su ecosistema, el IMARPE cuenta con cinco Direcciones Generales que contemplan diferentes líneas de investigación:

- Dirección General de Investigaciones de Recursos Pelágicos.
- Dirección General de Investigaciones de Recursos Demersales y Litorales.
- Dirección General de Investigaciones Oceanográficas y Cambio Climático.
- Dirección General de Investigaciones en Acuicultura.
- Dirección General de Investigaciones en Hidroacústica, Sensoramiento Remoto y Artes de Pesca.

Ubicación

La empresa cuenta con un local en Lima, la cual se encuentra ubicada en la Esquina Gamarra y General Valle S/N Chucuito Callao.



Figura 1. Ubicación geográfica.

Fuente: <https://www.google.com.pe/maps/place/IMARPE/@-12.0670007,-77.1600744,17z/data=!3m1!4b1!4m5!3m4!1s0x9105cb72ef1c2671:0xe1024ce9c36b8818!8m2!3d-12.0670007!4d-77.1578857>

Empresa: Instituto del Mar del Perú IMARPE.

Dirección de la Empresa: Esquina Gamarra y General Valle S/N Chucuito Callao.

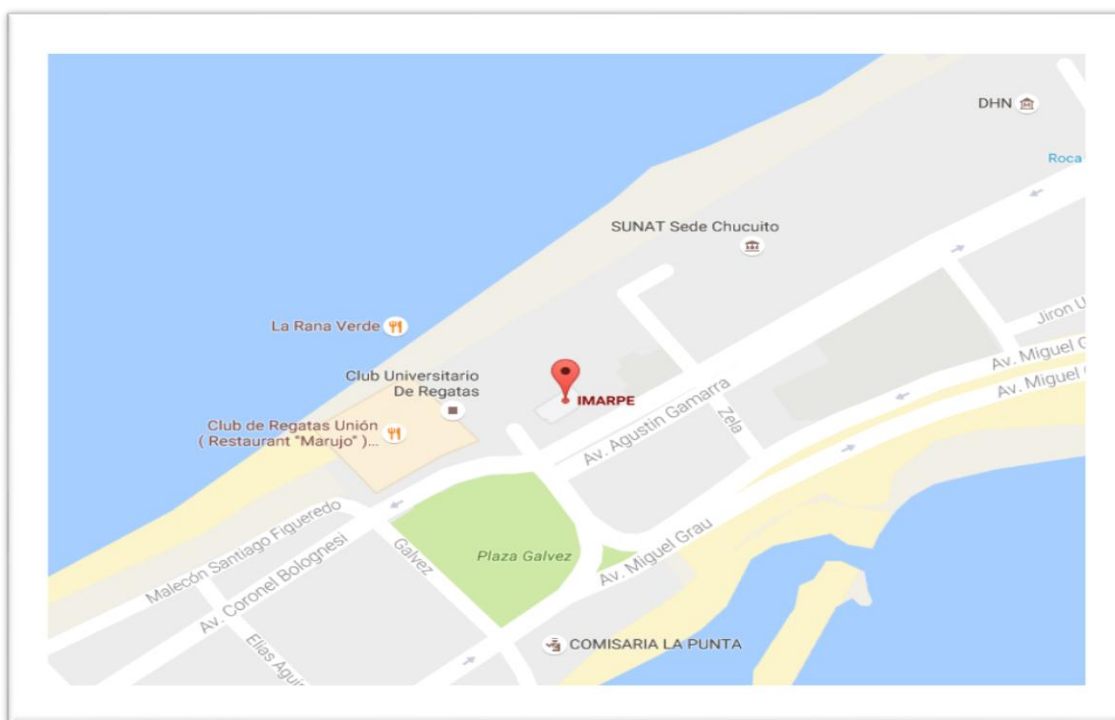
Central Telefónica: (051)208-8650

Página Web: <http://www.imarpe.pe/imarpe/>

Rubro de la empresa: Acuicultura.

Visión

El Instituto del Mar del Perú (IMARPE) alcanza la excelencia y afirma el liderazgo en las investigaciones sobre los ecosistemas marinos y de aguas continentales, contribuyendo al desarrollo sostenible de las pesquerías y de acuicultura con un enfoque eco sistémico.

Misión

Generar conocimiento científico y tecnológico para el uso sostenible de los ecosistemas marinos y de aguas continentales, en particular por la actividad pesquera y acuícola; la conservación de la biodiversidad, la prevención de los impactos de los eventos climáticos y la protección del medio ambiente acuático.

1.2. Organigrama



Figura 2. Organigrama.

Fuente: IMARPE

1.3. Análisis FODA

Tabla 1:

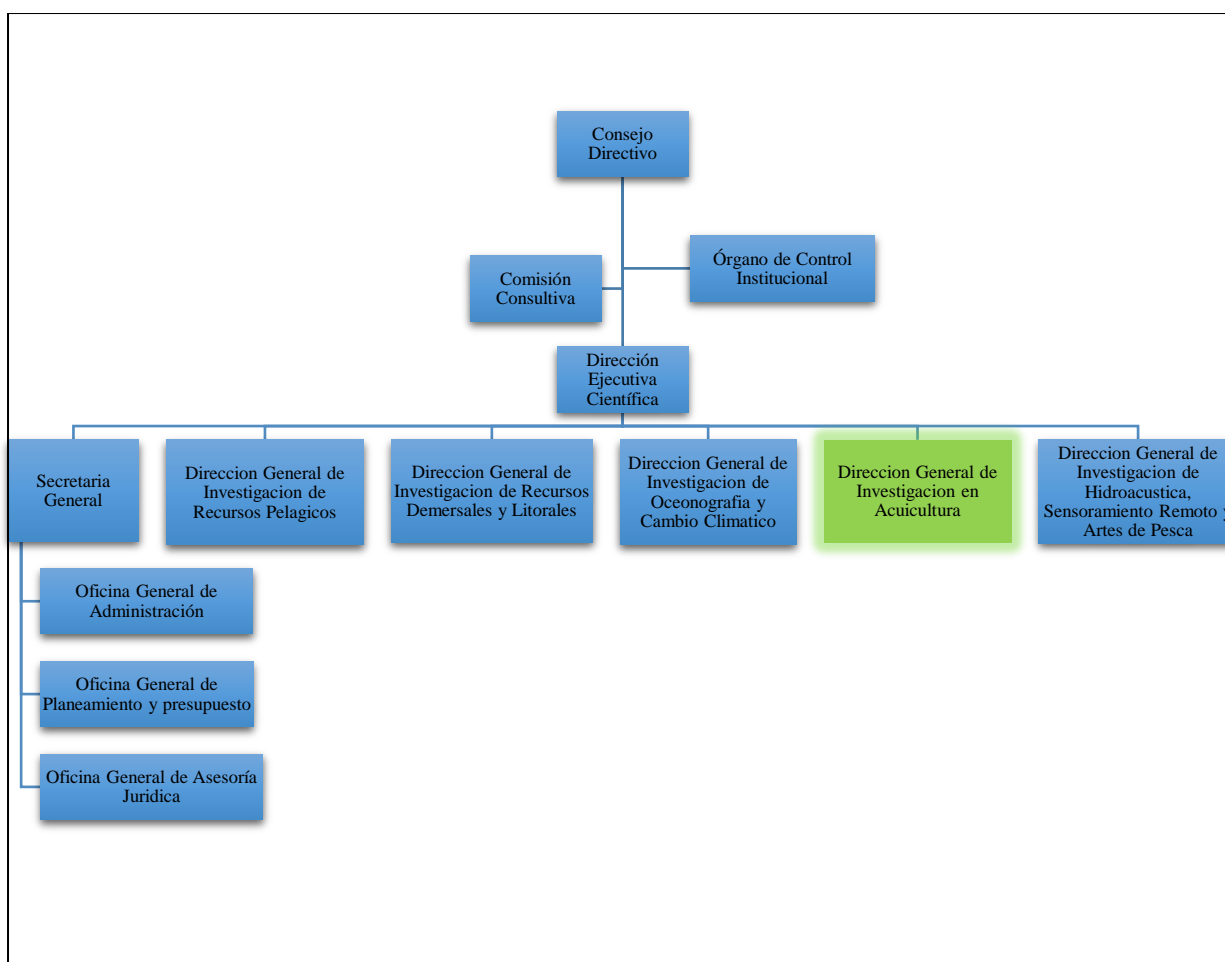
FODA

ANÁLISIS EXTERNO	OPORTUNIDADES	AMENAZAS
	<ul style="list-style-type: none"> • El mar peruano se caracteriza por presentar una gran productividad, alta biodiversidad en su zona norte y por grandes biomásas de recursos a lo largo del litoral para el aprovechamiento pesquero. • La existencia de ríos y lagos en el territorio nacional posibilita el desarrollo de la pesca y la acuicultura. • Las políticas sectoriales están orientadas hacia el desarrollo sostenible de la pesca y la acuicultura. • El proceso de regionalización posibilita la articulación de esfuerzos con los gobiernos regionales y locales para potenciar los trabajos de Investigación científica de los recursos hidrobiológicos y su medio ambiente. • El desarrollo y mayor acceso a nuevas tecnologías de Información y Comunicaciones (TIC) ayudan en las tareas de evaluación y sostenibilidad de los recursos y los ecosistemas acuáticos. • Existe una mayor demanda de información de parte de entidades público-privadas, la comunidad científica y la sociedad civil. 	<ul style="list-style-type: none"> • La explotación de recursos potenciales sin tener conocimiento de su biología, la dinámica de sus poblaciones y sus biomásas. • La contaminación de los ecosistemas acuáticos por aguas residuales u otros, que afectan los procesos biológicos y la abundancia de los recursos. • El empleo de artes y métodos de pesca no selectivos/amigables que atentan contra la sostenibilidad de los recursos y el ambiente. • La dificultad para la toma de información biológico-pesquera de la actividad pesquera. • La introducción de enfermedades poco conocidas que pueden afectar el desarrollo de la actividad acuícola. • La introducción de especies invasoras por actividad antrópica que alteran la biodiversidad en las zonas marino costeras y en los cuerpos de agua continentales. • La recurrencia de software malicioso (malware) en los sistemas informáticos que ponen

		<p>en riesgo la integridad del hardware y el funcionamiento adecuado de las TIC's.</p>
ANÁLISIS INTERNO	FORTALEZAS	DEBILIDADES
	<ul style="list-style-type: none"> • Liderazgo en la producción científica de las investigaciones relacionadas con los ecosistemas marinos. • Personal experimentado y calificado para trabajos de investigación en el ámbito marino y continental. • Presencia descentralizada a lo largo de la costa peruana y en el ámbito continental (Puno). • Bases de Datos con información biológica-pesquera y parámetros oceanográficos de al menos cincuenta años. • Laboratorios especializados para estudios de: edad y crecimiento, reproducción, trofodinámica, oceanografía física, oceanografía química, plancton, bentos, geología, patobiología, genética, biotecnología acuática, artes y métodos de pesca, acústica, sensoramiento remoto y modelado. • Banco de germoplasma de 	<ul style="list-style-type: none"> • Insuficiente número de profesionales con grados de maestría y doctorado. • Escasos profesionales con conocimiento de formulación y gestión de proyectos para acceder a fuentes de financiamiento externo. • Escasos estudios de recursos potenciales que permitan el desarrollo de nuevas pesquerías. • Insuficientes estudios sobre la dinámica poblacional de diversos recursos explotados. • Insuficientes estudios integrados sobre la dinámica ambiental y la ecología en zonas marino costeras y cuerpos de aguas continentales. • Carencia de áreas físicas en ambiente natural para el desarrollo de cultivos de organismos potenciales para la acuicultura a nivel piloto experimental.

<p>microalgas acuáticas.</p> <ul style="list-style-type: none"> • Un centro de documentación especializado (biblioteca/repositorio). • Buques de investigación científica propios, provistos de instrumental y equipos. • Una colección científica de organismos marinos de distintas zonas ecológicas del mar peruano que contribuye a las investigaciones de biodiversidad. • Múltiples vínculos con agencias de cooperación internacional e instituciones científicas y académicas. • Reconocimiento Nacional e Internacional en el ámbito de la investigación marina. 	<ul style="list-style-type: none"> • Insuficientes estudios integrados del impacto del cambio climático y otras actividades antrópicas en la productividad y en los ciclos de vida y la distribución de los recursos. • Insuficientes estudios de innovación tecnológica en artes y métodos de pesca amigables con el ecosistema. • Insuficiente implementación de un ambiente físico de contingencia y dispositivos de almacenamiento alternativo y respaldo de la información científica en condiciones óptimas de seguridad. • Insuficiente equipamiento con tecnología de punta para la investigación científica, plataformas de monitoreo y para el procesamiento y análisis de datos en tiempo real. • Insuficiente desarrollo e implementación de procedimientos y normas de calidad en la gestión. • Diferencias remunerativas y de beneficios laborales de los regímenes 728 y CAS. • Insuficientes publicaciones científicas en revistas indexadas
--	---

Fuente: IMARPE

1.4. Cadena de Valor



A continuación, mostramos la Cadena de Valor de IMARPE. La cadena de valor empresarial, o cadena de valor, es un modelo teórico que permite describir el desarrollo de las actividades de una organización empresarial generando valor al cliente final.

INFRAESTRUCTURA DE LA EMPRESA					MARGENES
Invernadero de cultivo microalgal, instrumentacion analitica, genetica y biología molecular.					
ADMINISTRACIÓN DE RECURSOS HUMANOS					
Contratación de Personal - Despido de Personal - Gestión de permisos y vacaciones - Gestión de Servicios Sociales (ESSALUD, Seguro Bienestar).					
DESARROLLO DE LA TECNOLOGÍA					
Sistemas informaticos: SIGA,SIAF, Equipos de lectura de codigo genetico, Equipo de lectura de compuestos bioquimicos(HPLC), Equipos de medicion de parametros fisicoquimicos.					
ABASTECIMIENTO					
Embarcaciones, camionetas, sedes o laboratorios, Equipos de laboratorios, compra de insumos quimicos.					
LOGÍSTICA INTERNA	OPERACIONES	LOGÍSTICA EXTERNA	MARKETING/VENTAS	SERVICIOS	
<ul style="list-style-type: none"> ✓ Buques de investigación científicos. ✓ Laboratorios costeros en las zonas costeras. ✓ Equipos e insumos químicos. ✓ Monitoreo y 	<ul style="list-style-type: none"> ✓ Informes técnicos y recomendaciones de los recursos pesqueros. ✓ Publicaciones científicas. ✓ Informes de 	<ul style="list-style-type: none"> ✓ Reporte de la actividad pesquera al ministerio de producción. ✓ Control de Inventario. 	<ul style="list-style-type: none"> ✓ Informe de nota de prensa. ✓ Difusión de folletos. ✓ Reportajes de investigación. 	<ul style="list-style-type: none"> ✓ Brindar asesoramiento en manejo de los recursos y entorno marino. ✓ Seguimiento de pesquerías y de principales recursos importancia económica. ✓ Brindar entrenamientos y 	

seguimiento de los recursos pesqueros.	recomendaciones de autorizaciones de cuotas de pesca y de vedas.			capacitación.
--	--	--	--	---------------

Figura 3. Cadena de valor.
Fuente: Elaboración propia.

1.5. Análisis Canvas

<p>ALIANZAS ESTRATEGIAS</p> <ul style="list-style-type: none"> • Ministerio de la Producción. • KOPE-LAR (Laboratorio de Investigación Korea - Perú). 	<p>ACTIVIDADES CLAVES</p> <ul style="list-style-type: none"> • Capturar parámetros fisicoquímicos del agua. • Registrar Microalgas. • Registrar Tanques. • Monitorear Parámetros Físico-Químico del Agua. 	<p>PROPUESTA DE VALOR</p> <ul style="list-style-type: none"> • Sistema Web • Capacitaciones 	<p>RELACIONES CON LOS CLIENTES</p> <ul style="list-style-type: none"> • Atención y asesoría personalizada. 	<p>SEGMENTOS DE MERCADO</p> <ul style="list-style-type: none"> • Empresas públicas. • Empresas privadas. • Instituciones educativas. • Universidades.
--	--	---	---	--



Figura 4. Análisis Canvas.
Fuente: Elaboración propia.

1.6. Mapa de Procesos

Se ha obtenido el mapa de procesos correspondiente al sector al cual está dirigida la empresa IMARPE.

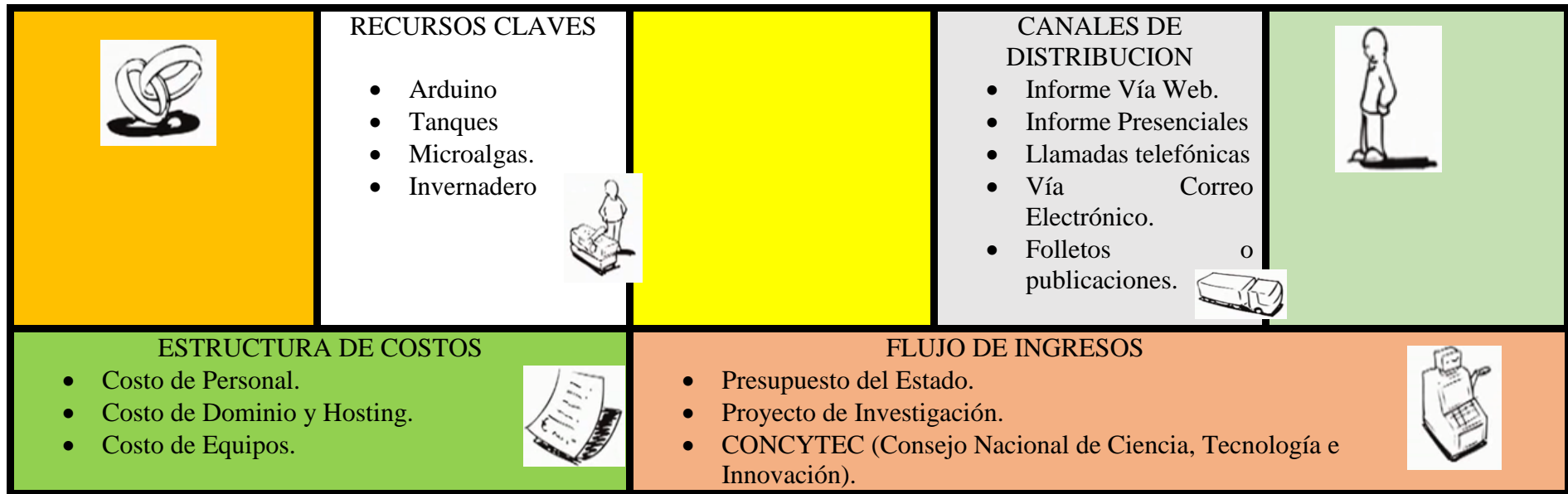

Figura 5. Mapa de Procesos.

Fuente: IMARPE.

1.7. Diagrama de Subprocesos



Figura 6. Diagrama de Subprocesos.

Fuente: Elaboración propia.

1.8. Diagrama Workflow BPM Detallado

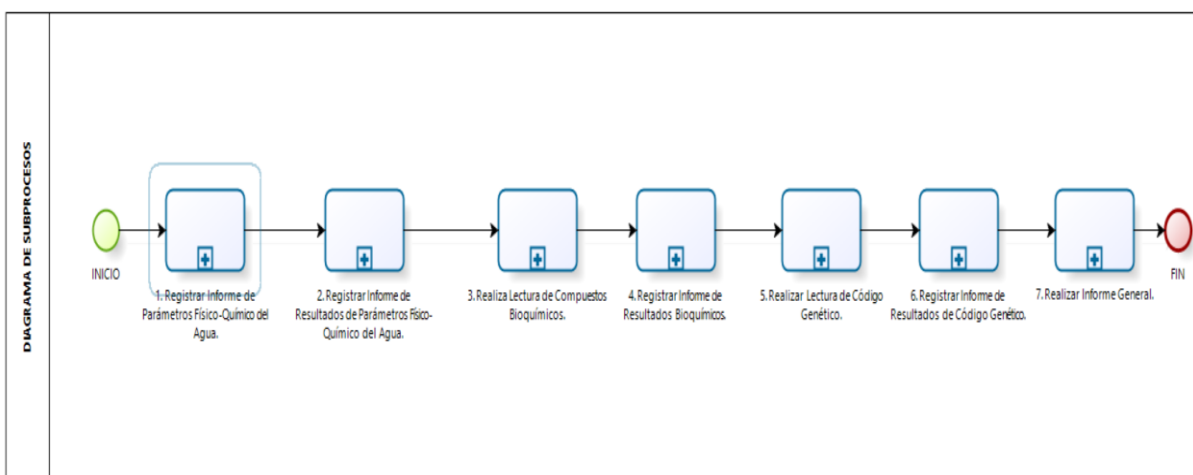

Figura 7. Diagrama Workflow BPM Detallado
Fuente: Elaboración propia.

1.9. Definición del problema

En los últimos años la acuicultura es una actividad que ha experimentado un gran crecimiento como fuente de recursos alimenticios y productos para el consumo humano, tanto para el mercado nacional como internacional. Esta actividad involucra una diversidad de especies como: peces, moluscos, crustáceos, y microalgas entre otras especies acuáticas.

En ese sentido, el Área Funcional de Investigaciones en Acuicultura donde se realiza investigaciones en especies marinas de importancia comercial, generando conocimiento y desarrollando técnicas de cultivo en laboratorio desde el acondicionamiento hasta la obtención de semilla o juveniles, con estudios sobre la producción del alimento vivo (microalgas, rotíferos y artemia), nutrición y alimentación, así como también investigaciones desde el punto de vista fisiológico, genético, patobiológico y biotecnológico, con la finalidad de contribuir al desarrollo de paquetes tecnológicos que aporte al crecimiento de la Acuicultura en el Perú.

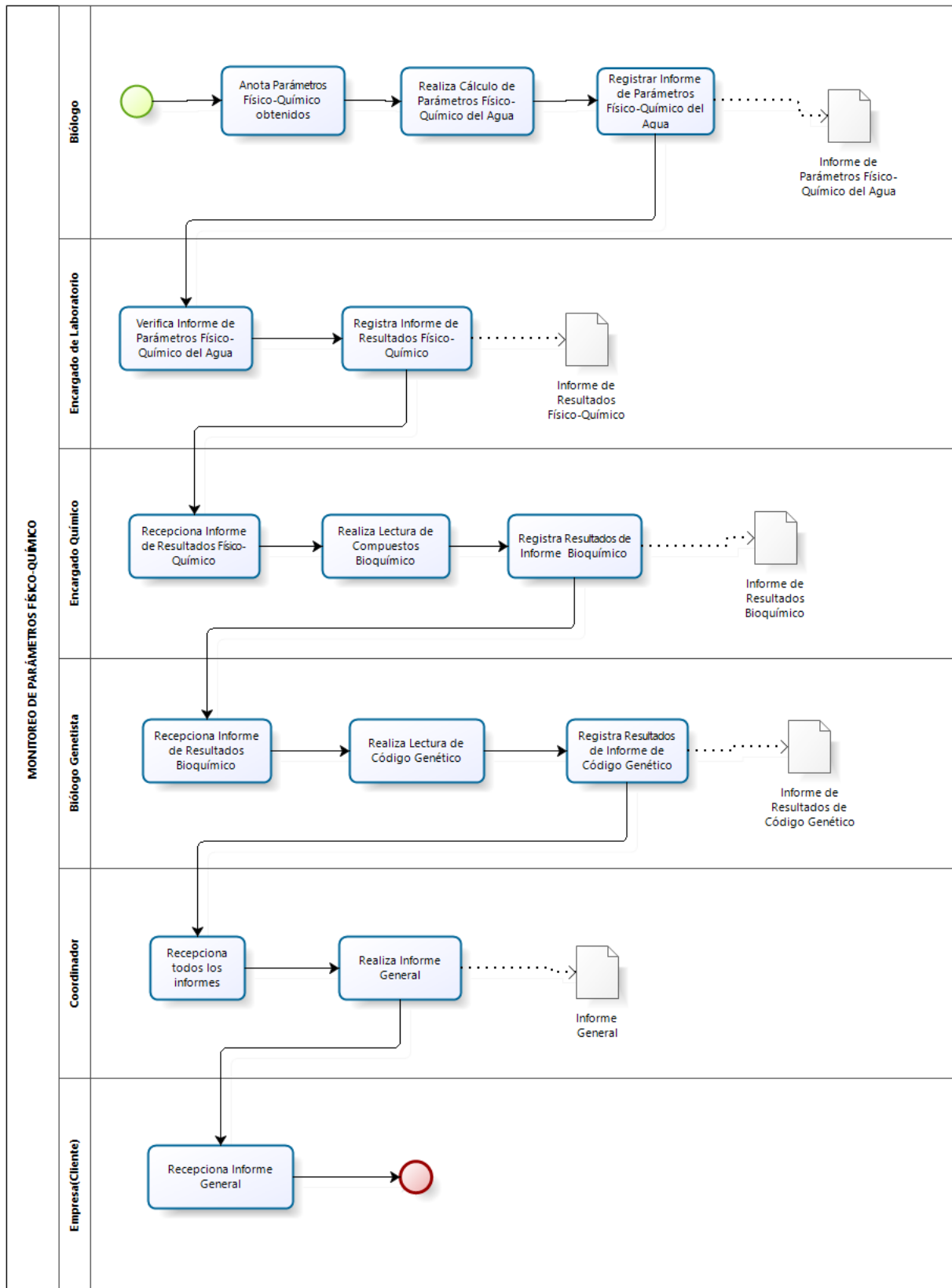
Para tal efecto cuenta con los siguientes laboratorios:

- Cultivos Marinos.
- Biotecnología Acuática.
- Ecofisiología Acuática.
- Patobiología Acuática.

Para describir la situación problemática se toma como experiencia la visita realizada al invernadero Acuícola, ubicada en las instalaciones del INSTITUTO DEL MAR DEL PERÚ, Esquina Gamarra y General Valle S/N Chucuito Callao, donde se observa al personal técnico efectuando la recolección de los datos en horas de la mañana y en horas de la tarde.

Los parámetros de calidad de agua se obtienen de un proceso de medición que se lleva a cabo en dos turnos durante el día utilizando un Oxímetro y pH-metro. Además, se recolectan datos de parámetros como: temperatura ambiental, Temperatura del agua, intensidad lumínica y conductividad del agua.

Es importante registrar el comportamiento de los parámetros de calidad de agua con el fin de tomar las medidas de prevención y/o control. El retraso de la información puede causar inconvenientes a nivel del desarrollo del cultivo o incluso la pérdida total.

El hecho de que varias personas tengan la necesidad de acceder a la bitácora en distintos horarios, implica que la misma sea expuesta a alteraciones por deterioro o pérdida.

Sobre el particular, en la presente investigación lo que se pretende es interactuar el sistema web con un módulo electrónico arduino el cual permitirá la recolección de datos de los parámetros del agua, para poder visualizarlos en el sistema web y llevar un mejor control respetando los estándares de calidad.

1.10. Diagrama de Causa Efecto



Figura 8. Diagrama de Causa Efecto.

Fuente: Elaboración propia.

1.11. Alternativas de Solución

Tomando en cuenta los requerimientos de la institución se encontraron dos alternativas de solución.

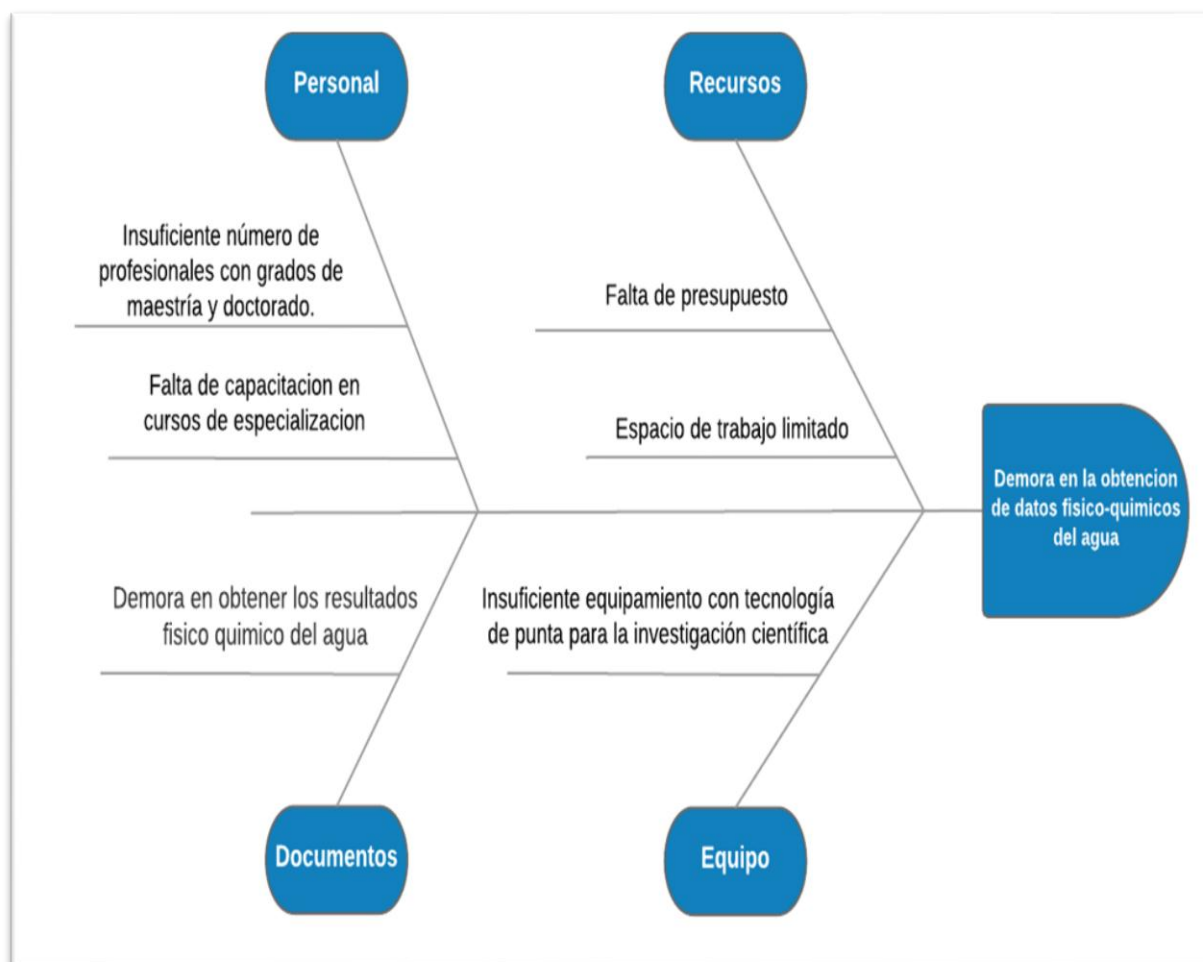
Tabla 2:

Alternativas de solución.

Factores		Proyecto 1	Proyecto 2
		Sistema Web de seguimiento y control de Parámetros Físico-Químico del Agua y ambiente	Sistema de control de Parámetros del Agua
Descripción	Puntaje Máx. (Proporcionado por IMARPE)	Puntaje	Puntaje
• El proyecto no debe de pasar los 5 meses.	10	10	8
• Sistema web debe funcionar las 24 horas del día.	8	8	8
• Optimizar el proceso manual de recolección de parámetros físico-químico del agua.	10	10	10
• Sistema web debe permitir descargar reporte de los parámetros físico químico.	5	5	5
• El uso del sistema debe ser adaptable a cualquier dispositivo móvil y de interfaz amigable.	6	6	6
• El costo del sistema web no debe sobrepasar los S/.30.000 nuevos soles.	8	8	6
• Debe brindar soporte técnico.	5	5	5
TOTALES	52	52	48

Fuente: Elaboración propia.

Tabla 3:

Análisis de costo y beneficio.

Análisis de costo y beneficio		
Software	Costo	Beneficio
<ul style="list-style-type: none"> Sistema Web de seguimiento y control de Parámetros Fisco-Químico del Agua y ambiente. 	S/.29,713.00	52
<ul style="list-style-type: none"> Sistema de control de parámetros del Agua. 	S/.32,700.00	48

Fuente: Elaboración propia.

1.12. Evaluación de alternativas

Considerando el resultado de análisis y la evaluación de los proyectos se tomó en cuenta el proyecto 1 debido a que cumple en mayoría con los factores solicitados.

1.13. Evaluación Financiera (VAN)

Tabla 4:

Evaluación Financiera del Proyecto.

SYSLAB	EVALUACIÓN FINANCIERA DEL PROYECTO	CÓDIGO	FR-MGP-005-001
	APROBADO POR: GERENTE GENERAL	FECHA DE INICIO DE VIGENCIA	
	SISTEMA WEB PARA EL SEGUIMIENTO Y CONTROL DEL PROCESO DE PARÁMETROS DE CALIDAD DE AGUA Y AMBIENTE EN EL INSTITUTO DEL MAR DEL PERÚ (IMARPE) DEL MINISTERIO DE PRODUCCIÓN DEL PERÚ.	09/05/2016	

Fuente: Elaboración propia.

1.13.1. Egresos

Tabla 5:

Recursos Humanos.

				Total Mensual	Proyecto	
Cargo	Cantidad	Tiempo (Meses)	Dedicación	Costo Soles	Sistema	Total
Jefe de Proyectos.	1	4	100%	4200	4200	16800
Analista de Sistemas.	1	2	50%	3840	1920	3840
Constructor y Programador en Arduino.	1	2	50%	3000	1500	3000
Programador.	1	2	50%	3450	1725	3450
				Total		27090

Fuente: Elaboración propia.

Tabla 6:

Recursos Hardware y Software.

Recursos	Cantidad	Costo Unit. S/.	Subtotal
Servidor Web + Base Datos			
Planeta Hosting	1	260.0	260.0
Módulo electrónico Arduino			
Circuito Ezo para Oxígeno Disuelto Atlas Scientific.	1	150.00	150.00
Sensor de medición de pH HAOSHI.	1	250.00	250.00
Sensor BH1750 de intensidad lumínica.	1	20.00	20.00
Sensor de temperatura DS18B20.	4	20.00	80.00
Placa Arduino Mega 2560.	1	200.00	200.00
Sensor de temperatura sumergible DS18B20.	1	20.00	20.00
Placa Arduino Uno.	1	100.00	100.00
Transformador 220v a 5 Volts.	1	20.00	20.00
Sonda para medición de Oxígeno Disuelto Atlas Scientific.	1	675.00	675.00
Caja con tapa de policarbonato.	1	30.00	30.00
Pantalla LCD 20x4 caracteres.	1	30.00	30.00

Cooler de 12 voltios DC.	1	20.00	20.00
Cable UTP categoría 6.	1	120.00	120.00
Modulo joystick.	1	14.00	14.00
Switch D-link 24 puertos DES-1000SD.	1	270.00	270.00
Módulo relé de 4 canales.	1	30.00	30.00
Módulo I2C para lcd.	1	20.00	20.00
Conector RJ-45.	9	1.00	9.00
Placa Arduino Shield Ethernet.	1	150.00	150.00
Modulo RF24L01 2.4GHz Radio/wireless.	2	15.00	30.00
		Total Soles	2497.99

Fuente: Elaboración propia.

Tabla 7:

Material de Escritorio.

Material	Cantidad	Costo Unit. S/.	Subtotal
Papel Bond (Millar)	1	42	42
Lapiceros	10	1	10
Corrector Ortográfico	5	2	10
Engrapador	2	5	10
Perforador	2	4	8
Fólder de Manila	30	0.8	24
Sobres de Manila	30	0.5	15
Clips (Caja)	2	3	6
		Total (S/.)	125

Fuente: Elaboración propia.

Tabla 8:

Inversión Proyecto.

Inversión Proyecto	Mayo	Junio	Julio	Agosto
Recursos HW y SW	0	1275	1223	0
Jefe de Proyectos	4200.00	4200.00	4200.00	4200.00
Analista de Sistemas	1920.00	1920.00		
Constructor y Programador en Arduino		1500.00	1500.00	
Programador			1725.00	1725.00
Material Escritorio	31.25	31.25	31.25	31.25
Costos de servicios	413.00	413.00	413.00	413.00
Costos de Contingencia por riegos	200.00	50.00	675.18	100.00
Flujo de Pago (US\$)	6764.25	9389.25	9767.43	6469.25

Fuente: Elaboración propia.

Tabla 9:

Total Inversión.

Total Inversión	
Soles (S/.)	32390.18

Fuente: Elaboración propia.

Tabla 10:

Otros Conceptos.

Conceptos	Monto (S/.)
Luz	185.00
Agua	38.00
Teléfono + Internet	190.00
Total	413.00

Fuente: Elaboración propia.

1.13.2. Ingresos

Tabla 11:

Flujo de Ingresos.

Flujo de Ingreso	Mes 1	Mes 2	Mes 3	Mes 4
Sistema	13500			13500
Presupuesto mensual	13500	13500	13500	13500
Total s/.	27000	13500	13500	27000

Fuente: Elaboración propia.

Se solicita a Cliente un pago de 50% a firma del contrato y la cancelación a la entrega del Sistema.

Tabla 12:

Margen de Contribución del Proyecto.

Margen de contribución del proyecto	83%
Total S/.	59390.18

Fuente: Elaboración propia.

1.13.3. Flujo de Caja

Tabla 13:

Flujo de Caja

Meses del Proyecto	Total de egresos	Mes 1	Mes 2	Mes 3	Mes 4
Inversión del Proyecto	-32390.18				
Egresos Mensuales		-6764.25	-9389.25	-9767.43	-6469.25
Ingresos Mensuales		27000.00	13500.00	13500.00	27000.00
Recuperación Ingresos no Percibidos		0.00	0.00	0.00	0.00
Flujo Neto desp. Impuesto	-32390.18	20235.75	4110.75	3732.57	20530.75

Valor Presente de Flujos	32390.18	17148.94	2952.28	2271.76	10589.53
Recuperación de la Inversión		15241.24	12288.96	10017.21	572.33

Fuente: Elaboración propia.

RENTABILIDAD DEL PROYECTO Y JUSTIFICACIÓN TÉCNICA ECONÓMICA

a) Costo de oportunidad del Proyecto 18%
Valor Presente del proyecto 32962.51

Valor Presente Neto del Proyecto	572.33	VAN \geq 0, Se acepta la propuesta
----------------------------------	--------	--------------------------------------

b) Tasa Interna de Rendimiento (TIR del Proyecto)

Tasa Interna de Retorno	19%	> 1.39 %, se acepta el proyecto
-------------------------	-----	---------------------------------

c) Indicador costo/beneficio

B/C=	57.59
------	-------

“SISTEMA WEB PARA EL SEGUIMIENTO Y
CONTROL DEL PROCESO DE PARÁMETROS DE
CALIDAD DE AGUA Y AMBIENTE EN EL
INSTITUTO DEL MAR DEL PERÚ (IMARPE) DEL
MINISTERIO DE PRODUCCIÓN DEL PERÚ
”

Capítulo II
Plan de Proyecto

Capítulo II: Plan de Proyecto

2.1. Acta de constitución

ACTA DE CONSTITUCIÓN DEL PROYECTO					
PROYECTO	Sistema Web para el Seguimiento y Control del Proceso de Parámetros de Calidad de Agua y Ambiente en el Instituto del Mar del Perú (IMARPE) del Ministerio de Producción del Perú.				
PATROCINADOR	Aguirre Obregón Marco Antonio				
PREPARADO POR	Aguirre Obregón Marco Antonio Jean Pierre Garay Quiñones Luis Ricardo Carrasco Peña	FECHA	29	10	2016
REVISADO POR	Mg. Lourdes Toledo Aller	FECHA	29	10	2016
APROBADO POR	Mg. Lourdes Toledo Aller	FECHA	29	10	2016
BREVE DESCRIPCIÓN DEL PRODUCTO O SERVICIO DEL PROYECTO					
<p>El presente sistema nos permitirá realizar lo siguiente:</p> <ul style="list-style-type: none"> • Optimizar un 100% la obtención de parámetros fisicoquímicos durante el monitoreo de cultivo de Microalgas. • Optimizar el reporte de resultados en un 80%. • Reducción de costos de maquinarias. • Monitorear los parámetros fisicoquímicos de los tanques de cultivo de Microalgas. • Mejor calidad de respuesta a las peticiones de los usuarios. 					
OBJETIVOS DEL PROYECTO					
<p>Objetivo General:</p> <ul style="list-style-type: none"> • Implementar un Sistema Web para el Seguimiento y Control del Proceso de Parámetros de Calidad de Agua y Ambiente en el Instituto del Mar del Perú (IMARPE) del Ministerio de Producción del Perú. <p>Objetivos específicos:</p> <ul style="list-style-type: none"> • Implementar sistema web que permita la interacción con el modulo electrónico arduino para el seguimiento y control de parámetros de calidad de agua y ambiente en el Instituto del mar del Perú. • Implementar un sistema web que permita la aplicación de los estándares de calidad de medición de parámetros de calidad de agua y ambiente en el Instituto del mar del Perú. • Implementar un sistema web que permita la recolección de datos de los parámetros de calidad de agua y ambiente en el instituto del mar del Perú. 					

FACTORES CRÍTICOS DE ÉXITO DEL PROYECTO
<ul style="list-style-type: none"> ● Revisión del proyecto por el director de Acuicultura. ● Revisión de resultados de parámetros fisicoquímicos por el coordinador funcional de biotecnología acuática. ● Apoyo y participación de las áreas involucradas ● Grado de adecuación de plataforma tecnológica.
REQUERIMIENTOS DE ALTO NIVEL
<p>Lo que se debe contar:</p> <ul style="list-style-type: none"> ● Acceso a internet. ● Contar con personal capacitado en manejo de equipos de medición de parámetros fisicoquímicos. ● Contar con un hosting. ● Contar con un sistema de alimentación ininterrumpida(UPS).

EXTENSIÓN Y ALCANCE DEL PROYECTO	
FASES DEL PROYECTO	PRINCIPALES ENTREGABLES
<i>Gestión del Proyecto</i>	
Gestión de integración	<div style="border: 1px solid black; padding: 10px; margin-bottom: 10px;"> <p style="text-align: center;">Entregable 1°:</p> <ul style="list-style-type: none"> ● Acta de Constitución del Proyecto ● Diagrama EDT ● Diccionario EDT ● Cronograma de Gantt ● Entregables ● Métricas de calidad </div> <hr/> <hr/> <hr/>
Gestión de Alcance	
Gestión de Tiempo	
Gestión de Comunicación	
Gestión de Riesgos	
Gestión de Calidad de Proyecto	
Gestión de RR. HH.	
<i>Elaboración</i>	
Negocio	<div style="border: 1px solid black; padding: 10px;"> <p style="text-align: center;">Entregable 2°:</p> <ul style="list-style-type: none"> ● Modelo de Casos de Uso del Negocio. ● Especificación de Requerimientos. ● Prototipos de Interfaces de Usuario. ● Modelo de Datos. ● Modelo de Implementación. ● Modelo de Despliegue. </div> <hr/>
Análisis de Negocio	
Proyecto	
Análisis	
Diseño	
Implementación	

<i>Mantenimiento de equipo Electrónico de medición</i>	<p>Entregable 3°:</p> <ul style="list-style-type: none"> • Implementación e interacción con equipo electrónico. <hr/> <p>Entregable 4°:</p> <ul style="list-style-type: none"> • Desarrollo e implementación del sistema web. <hr/> <p>Entregable 5°:</p> <ul style="list-style-type: none"> • Despliegue • Instalar y probar el producto en su entorno de ejecución final • Capacitación a usuarios
Módulo de sensores de parámetros	
Módulo de Control	
Módulo de Comunicación	
Pruebas de Equipo	
<i>Desarrollo de sistema</i>	
Módulo	
<i>Transición</i>	
INTERESADOS CLAVE	
<ul style="list-style-type: none"> • Director general de Acuicultura. • Coordinador funcional de biotecnología acuática. 	
RIESGOS DEL PROYECTO	
<ul style="list-style-type: none"> • Manejo del módulo electrónico inadecuado. • Riesgos eléctricos por baja y alta tensión. 	
HITOS PRINCIPALES DEL PROYECTO	

- Diseñar una interfaz amigable y sencilla para el usuario.
- Implementar en base a la arquitectura desarrollada.
- Capacitación al usuario.
- Aprobación de la implantación.

PRESUPUESTO DEL PROYECTO

S/.29,713.00

Fecha de inicio prevista:

Fecha de fin prevista:

Duración en
días:

09 de Mayo de 2016	22 de agosto de 2016	73
--------------------	----------------------	----

AUTORIZACIONES:

Nombre

Nombre

2.2.Registro de interesados

Tabla 14: *Interesados internos.*

Nombre	Rol	Requisitos	Expectativas	Posible influencia	Clasificación	Fase de intereses
Juan Roca Quispe.	Encargado de Laboratorio.	Pertenecer a la empresa.	Encargado del laboratorio del invernadero de cultivo de Microalgas.	Gestiona los parámetros físico químico	A favor	Analiza y evalúa resultados de parámetros físico-químico.
José aliaga Villa fuentes.	Biólogo.	Pertenecer a la empresa.	Asistente de biólogo.	Registro de parámetros físico-químicos.	A favor	Participa en los resultados de la medición de parámetros físico-químico.
Andrés Ulloa Gonzales.	Químico.	Pertenecer a la empresa.	Encargado de laboratorio de instrumentación analítica.	Gestiona resultados bioquímicos.	A favor	Analiza y evalúa resultados bioquímicos.
Ana Vásquez Vera	Bióloga	Pertenecer a la empresa.	Laboratorio De Genética Y Biología Molecular.	Caracterización genético molecular de organismos acuáticos.	A favor	Analiza y evalúa resultados genéticos.

Alfredo Rojas Quispe.	Biólogo.	Pertenecer a la empresa.	Coordinador funcional de biotecnología.	Encargado de evaluar resultados genéticos, bioquímicos, parámetros físico-químicos.	A favor	Analiza y evalúa reporte de resultados de organismos acuáticos.
-----------------------	----------	--------------------------	---	---	---------	---

Fuente: Elaboración propia.

Tabla 15:

Interesados externos.

Nombre	Rol	Requisitos	Expectativas	Posible influencia	Clasificación	Fase de intereses
Miguel Castillo Bautista.	Director del proyecto.	Director del proyecto.	Dirigir el proyecto.	Implementa proceso para el desarrollo de software.	A favor	Análisis de requisitos del usuario
Jean Pierre Garay Quiñones.	Programador.	Conocimientos en ingeniería de sistemas	Desarrollar el sistema.	Analiza el desarrollo las posibles mejoras en el sistema.	A favor	Desarrollo de sistema
Marco Aguirre Obregón.	Arquitectura hardware y	Conocimientos en ingeniería de	Desarrollar la arquitectura de	Desarrollo e implementación de	A favor	Desarrollo del hardware

	programador.	sistemas y electrónica.	hardware.	modulo electrónico arduino.		
Luis Carrasco Peña.	Análisis y diseño	Conocimiento de UML.	Documentar el sistema.	Modela en forma documentaria el sistema	A favor	Uso del sistema

Fuente: Elaboración propia.

2.3. Gestión de Alcance

Objetivo General:

- Implementar un Sistema Web para el Seguimiento y Control del Proceso de Parámetros de Calidad de Agua en el Instituto del Mar del Perú (IMARPE) del Ministerio de Producción del Perú.

Objetivos específicos:

- Implementar sistema web que permita la interacción con el modulo electrónico arduino para el seguimiento y control de parámetros de calidad de agua y ambiente en el Instituto del mar del Perú.
- Implementar un sistema web que permita la aplicación de los estándares de calidad de medición de parámetros de calidad de agua y ambiente en el Instituto del mar del Perú.
- Implementar un sistema web que permita la recolección de datos de los parámetros de calidad de agua y ambiente en el instituto del mar del Perú.

2.3.1. Enunciado del Alcance de Proyecto

La presente investigación busca optimizar el proceso de recolección de datos manual de los parámetros físico-químicos del agua mediante la comunicación de un módulo electrónico y el sistema web el cual realizará la captura de los parámetros del agua y ambiente y lo guardará en una base de datos, la cual se verá reflejado en el sistema web las 24 horas.

2.4. Estructura de Desglose del trabajo



Figura 9. EDT.

Fuente: Elaboración propia.

2.4.1. Diccionario EDT

Tabla 16:

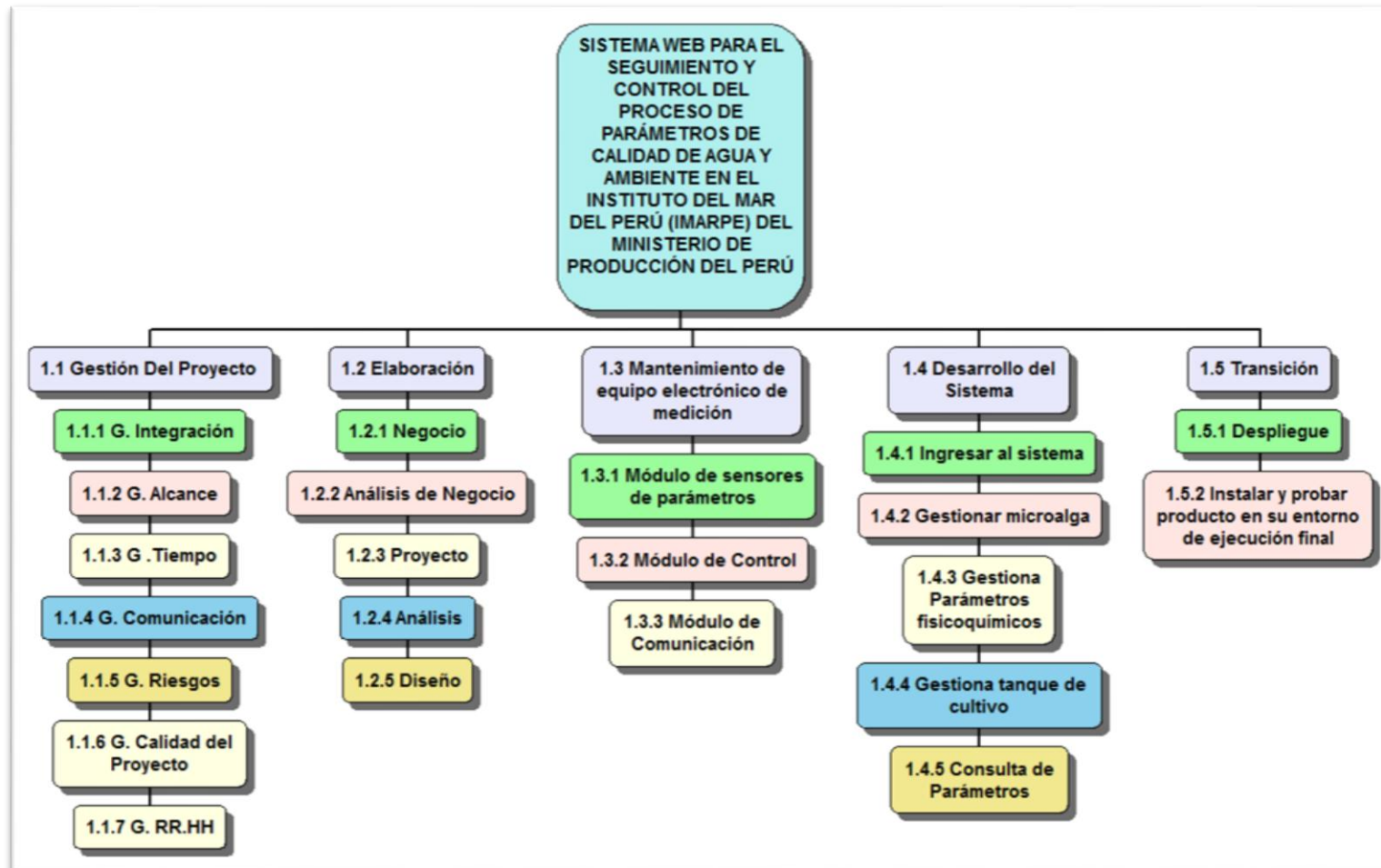
Diccionario EDT.

Diccionario EDT		
1.1 Gestión del proyecto	1.1.1 Gestión de Integración del Proyecto.	Se analiza procesos y actividades necesarias para identificar, definir, combinar, unificar y coordinar los procesos y actividades de la gestión del proyecto. Se Desarrollar Acta de constitución del Proyecto.
	1.1.2 Gestión del Alcance del Proyecto.	Se identifica el alcance y los objetivos del proyecto, definir y controlar qué se incluye y qué no se incluye en el proyecto.
	1.1.3 Gestión de Tiempo del Proyecto.	Se analiza, identifica y se prevé el tiempo que se tomará para realizar el proyecto. Procesos requeridos para administrar la finalización del proyecto a tiempo.
	1.1.4 Gestión de Comunicación del Proyecto.	La gestión de comunicaciones incluye los procesos necesarios para la gestión, recolección y disposición de cualquier información necesaria sobre el proyecto.
	1.1.5 Gestión de Riesgo.	Se identifica la probabilidad y el impacto de eventos positivos, y disminuir la probabilidad y el impacto de eventos negativos para el proyecto.
	1.1.6 Gestión de Calidad del Proyecto.	La identificación, priorización y seguimiento de riesgos más críticos será realizada por el Gerente de Proyectos asignado. Analizará e identificará las fases que conforman el proyecto supervisando el control de calidad en cada entregable.
	1.1.7 Gestión de RR.HH.	Se identifica la participación de todos los miembros en la toma de decisiones y en la planificación del proyecto puede resultar beneficiosa.
	1.1.8 Gestión de Adquisiciones del Proyecto.	Se identifica cada uno de los procesos de compra o adquisición de los productos, servicios o resultados que es necesario obtener fuera del equipo del proyecto.
1.2 Elaboración	1.2.1 Modelado de Caso de Uso de Negocio.	Permite conocer acciones, realizadas en el negocio, que producen un resultado de valor observable para ciertos actores del negocio.
	1.2.2 Modelado de Análisis del Negocio.	Se identifica que trabajadores del negocio se comunican durante la ejecución de los casos de uso del negocio.

	1.2.3 Proyecto.	Se analiza los requisitos funcionales y no funcionales además de la representación gráfica del modelo de caso de uso de sistema.
	1.2.4 Análisis.	Se analiza la arquitectura del sistema, también se define los pasos o actividades que deberán realizarse para llevar a cabo un proceso.
	1.2.5 Diseño.	Descripción del modelo lógico y físico, modelamiento de vista de capas y diseño de caso uso de realización.
	1.2.6 Implementación.	Descripción y diseño de vista de despliegue y vista de componentes.
1.3 Mantenimiento de Equipo electrónico de medición	1.3.1 Módulo de sensores de parámetros.	Se desarrollan las pruebas de funcionamiento de los sensores y calibración con buffer.
	1.3.2 Módulo de Control.	Se desarrolla en ensamblado del módulo electrónico para medición de parámetros fisicoquímicos.
	1.3.3 Módulo de Comunicación.	Se realizan las pruebas del módulo electrónico Arduino con la conexión con el hosting.
	1.3.4 Pruebas de Equipo.	Se verifica el funcionamiento del módulo electrónico Arduino desde el control in situ y desde la plataforma web.
1.4 Desarrollo de Sistema	1.4.1 Módulo.	Se desarrolla de acuerdo al análisis el sistema web que gestionara los parámetros fisicoquímicos de tanques de cultivo.
1.5 Transición	1.5.1 Despliegue.	Se realiza la instalación y prueba del producto en su entorno de ejecución final, así como la capacitación del usuario

Fuente: Elaboración propia.

2.4.2. Entregables

- **Acta de Constitución del Proyecto**

Es un documento en el que se define el alcance, los objetivos y los participantes del proyecto. Da una visión preliminar de los roles y responsabilidades, de los objetivos, de los principales interesados y define la autoridad del Project Manager.
- **Diagrama EDT**

Es una herramienta fundamental que consiste en la descomposición jerárquica, orientada al entregable, del trabajo a ser ejecutado por el equipo de proyecto, para cumplir con los objetivos de éste y crear los entregables requeridos, donde cada nivel descendente de la EDT representa una definición con un detalle incrementado del trabajo del proyecto.
- **Diccionario EDT**

Es un documento de apoyo que proporciona información detallada sobre los entregables, actividades y programación de cada uno de los componentes del proyecto
- **Cronograma de Gantt**

Es una herramienta gráfica cuyo objetivo es exponer el tiempo de dedicación previsto para diferentes tareas o actividades a lo largo de un tiempo total determinado.
- **Métricas de calidad**

Una métrica indica la manera en que el proceso de control de calidad medirá el trabajo o el producto.
- **Modelo de Casos de Uso del Negocio**

Describe los procesos de un negocio, vinculados al campo de acción, y como se benefician e interactúan los socios y clientes en el proceso
- **Especificación de Requerimientos**

Es una descripción completa del comportamiento del sistema que se va a desarrollar. Incluye un conjunto de casos de uso que describe todas las interacciones que tendrán los usuarios con el software.
- **Prototipos de Interfaces de Usuario**

Muestra la interfaz del sistema para el usuario.

- **Modelo de Datos**

El modelado de datos que permite representar las entidades relevantes de un sistema de información así como sus interrelaciones y propiedades.
- **Modelo de Implementación**

El Modelo de Implementación es comprendido por un conjunto de componentes y subsistemas que constituyen la composición física de la implementación del sistema.
- **Modelo de Despliegue**

Es un diagrama que se utiliza para modelar el hardware utilizado en las implementaciones de sistemas y las relaciones entre sus componentes.
- **Implementación e interacción con el Hardware arduino**

Se desarrollará la comunicación con el modulo electrónico y el sistema web para la captura de los parámetros físico-químico.
- **Despliegue**

Este tiene como objetivo producir con éxito distribuciones del producto y distribuirlo a los usuarios.
- **Instalar y probar el producto en su entorno de ejecución final**

Este tiene como objetivo instalar el producto y hacer las pruebas necesarias.
- **Capacitación a usuario**

Tiene como objetivo la capacitación al usuario en el manejo del sistema y hardware.

2.5. Planificación de Tiempos

2.5.1. Cronograma (Diagrama de Gantt)

Modo de tarea	EDT	Nombre de tarea	Duración	Comienzo	Fin	Predec	Nombres de los recursos
	1	▲ Sistema de Monitoreo de Parametros Físico-químicos	73 días	lun 09/05/16	lun 22/08/16		
	1.1	▲ Gestión del Proyecto	73 días	lun 09/05/16	lun 22/08/16		
	1.1.1	▲ Gestión de integración	2 días	lun 09/05/16	mar 10/05/16		
	1.1.1.1	▲ Acta de constitución	2 días	lun 09/05/16	mar 10/05/16		
	1.1.1.1.1	Objetivos del Proyecto	1 día	lun 09/05/16	lun 09/05/16		Jefe de Proyecto, Papel Bond[1 Mill
	1.1.1.1.2	Factores Críticos De Éxito Del Proyecto	1 día	mar 10/05/16	mar 10/05/16	5	Jefe de Proyecto
	1.1.1.1.3	Requerimientos de Alto Nivel	1 día	mar 10/05/16	mar 10/05/16	5	Jefe de Proyecto
	1.1.1.1.4	Interesados Clave	1 día	mar 10/05/16	mar 10/05/16	5	Jefe de Proyecto
	1.1.1.1.5	Riesgos del Proyecto	1 día	mar 10/05/16	mar 10/05/16	5	Jefe de Proyecto
	1.1.1.1.6	Hitos Principales del Proyecto	1 día	mar 10/05/16	mar 10/05/16	5	Jefe de Proyecto
	1.1.2	▲ Gestión de Alcance	1 día	mié 11/05/16	mié 11/05/16		
	1.1.2.1	Estructura de desglose de trabajo	1 día	mié 11/05/16	mié 11/05/16	10	Jefe de Proyecto
	1.1.2.2	Diccionario EDT	1 día	mié 11/05/16	mié 11/05/16	10	Jefe de Proyecto
	1.1.2.3	Entregables	1 día	mié 11/05/16	mié 11/05/16	10	Jefe de Proyecto
	1.1.3	▲ Gestión de Tiempo	1 día	jue 12/05/16	jue 12/05/16		
	1.1.3.1	Diagrama de Gantt	1 día	jue 12/05/16	jue 12/05/16	14	Jefe de Proyecto
	1.1.3.2	Planificación de costos	1 día	jue 12/05/16	jue 12/05/16	14	Jefe de Proyecto
	1.1.3.3	Matriz de costos	1 día	jue 12/05/16	jue 12/05/16	14	Jefe de Proyecto
	1.1.4	▲ Gestión de Comunicación	1 día	vie 13/05/16	vie 13/05/16		
	1.1.4.1	Plan de comunicación del proyecto	1 día	vie 13/05/16	vie 13/05/16	18	Jefe de Proyecto
	1.1.4.2	Análisis de los Interesados	1 día	vie 13/05/16	vie 13/05/16	18	Jefe de Proyecto
	1.1.5	▲ Gestión de Riesgos	1 día	lun 16/05/16	lun 16/05/16		
	1.1.5.1	Registro de riesgos del proyecto	1 día	lun 16/05/16	lun 16/05/16	21	Jefe de Proyecto
	1.1.6	▲ Gestión de Calidad de Proyecto	1 día	mar 17/05/16	mar 17/05/16		
	1.1.6.1	Plan de calidad del proyecto	1 día	mar 17/05/16	mar 17/05/16	23	Jefe de Proyecto
	1.1.6.2	Métricas de Calidad	1 día	mar 17/05/16	mar 17/05/16	23	Jefe de Proyecto
	1.1.7	▲ Gestión de RR.HH	1 día	mié 18/05/16	mié 18/05/16		
	1.1.7.1	Organigrama	1 día	mié 18/05/16	mié 18/05/16	26	Jefe de Proyecto
	1.1.7.2	Matriz de asignación de responsabilidades	1 día	mié 18/05/16	mié 18/05/16	26	Jefe de Proyecto
	1.1.8	Supervision	65 días	jue 19/05/16	lun 22/08/16	29	Jefe de Proyecto
	1.2	▲ Elaboración	22 días	jue 19/05/16	vie 17/06/16		
	1.2.1	▲ Negocio	4 días	jue 19/05/16	mar 24/05/16		
	1.2.1.1	Descripción de caso de uso del negocio	2 días	jue 19/05/16	vie 20/05/16	29	Analista de Sistemas
	1.2.1.2	Objetivos del Negocio	1 día	jue 19/05/16	jue 19/05/16	29	Analista de Sistemas
	1.2.1.3	Descripción de actores del negocio	1 día	vie 20/05/16	vie 20/05/16	34	Analista de Sistemas
	1.2.1.4	Diagrama general de caso de uso del negocio	1 día	lun 23/05/16	lun 23/05/16	35	Analista de Sistemas
	1.2.1.5	Especificaciones de caso de uso del negocio	1 día	mar 24/05/16	mar 24/05/16	36	Analista de Sistemas
	1.2.2	▲ Análisis de Negocio	4 días	mié 25/05/16	lun 30/05/16		
	1.2.2.1	Realización de los Casos de Uso del Negocio	1 día	mié 25/05/16	mié 25/05/16	37	Analista de Sistemas
	1.2.2.2	Diagrama de entidades	1 día	jue 26/05/16	jue 26/05/16	39	Analista de Sistemas
	1.2.2.3	Diagrama de actividades	1 día	vie 27/05/16	vie 27/05/16	40	Analista de Sistemas
	1.2.2.4	Lista de trabajadores de negocio	1 día	lun 30/05/16	lun 30/05/16	41	Analista de Sistemas
	1.2.3	▲ Proyecto	6 días	mar 31/05/16	mar 07/06/16		
	1.2.3.1	Matriz de modelo de negocio y sistema	1 día	mar 31/05/16	mar 31/05/16	42	Analista de Sistemas
	1.2.3.2	Requisitos funcionales y no funcionales	1 día	mié 01/06/16	mié 01/06/16	44	Analista de Sistemas
	1.2.3.3	▲ Modelo de caso de uso de sistema	4 días	jue 02/06/16	mar 07/06/16		
	1.2.3.3.1	Lista de actores	1 día	jue 02/06/16	jue 02/06/16	45	Analista de Sistemas
	1.2.3.3.2	Diagrama de paquetes	1 día	vie 03/06/16	vie 03/06/16	47	Analista de Sistemas
	1.2.3.3.3	Diagrama general de caso de uso del sistema	1 día	lun 06/06/16	lun 06/06/16	48	Analista de Sistemas
	1.2.3.3.4	Especificaciones de casos de uso	1 día	mar 07/06/16	mar 07/06/16	49	Analista de Sistemas
	1.2.4	▲ Analisis	2 días	mié 08/06/16	jue 09/06/16		
	1.2.4.1	Arquitectura del sistema	1 día	mié 08/06/16	mié 08/06/16	50	Analista de Sistemas
	1.2.4.2	Realización de casos de uso - Analisis	1 día	jue 09/06/16	jue 09/06/16	52	Analista de Sistemas
	1.2.5	▲ Diseño	4 días	vie 10/06/16	mié 15/06/16		
	1.2.5.1	Modelo Logico	1 día	vie 10/06/16	vie 10/06/16	53	Analista de Sistemas
	1.2.5.2	Modelo Físico	1 día	lun 13/06/16	lun 13/06/16	55	Analista de Sistemas
	1.2.5.3	Vista de Capas y Subsistema	1 día	mar 14/06/16	mar 14/06/16	56	Analista de Sistemas
	1.2.5.4	Realización de caso de uso - Diseño	1 día	mié 15/06/16	mié 15/06/16	57	Analista de Sistemas
	1.2.6	▲ Implementación	2 días	jue 16/06/16	vie 17/06/16		
	1.2.6.1	Vista de Despliegue	1 día	jue 16/06/16	jue 16/06/16	58	Analista de Sistemas
	1.2.6.2	Vista de componentes	1 día	vie 17/06/16	vie 17/06/16	60	Analista de Sistemas
	1.3	▲ Mantenimiento de equipo Electrónico de medición	21 días	lun 20/06/16	mar 19/07/16		
	1.3.1	▲ Módulo de sensores de parámetros	4 días	lun 20/06/16	jue 23/06/16		
	1.3.1.1	Verificación de sensor de pH y Oxígeno Disuelto	4 días	lun 20/06/16	jue 23/06/16	61	Constructor y Progridor en Arduino
	1.3.2	▲ Módulo de Control	6 días	vie 24/06/16	lun 04/07/16		
	1.3.2.1	Control de Sensores	3 días	vie 24/06/16	mar 28/06/16	64	Constructor y Progridor en Arduinc
	1.3.2.2	Ensamblaje de equipo medicion	3 días	jue 30/06/16	lun 04/07/16	66	Constructor y Progridor en Arduinc
	1.3.3	▲ Módulo de Comunicación	6 días	mar 05/07/16	mar 12/07/16		
	1.3.3.1	Pruebas de Conexión con la red	5 días	mar 05/07/16	lun 11/07/16	67	Constructor y Progridor en Arduinc
	1.3.3.2	Alojamiento en Hosting	1 día	mar 12/07/16	mar 12/07/16	69	Programador,Planeta hosting[S/. 2h
	1.3.4	▲ Pruebas de Equipo	5 días	mié 13/07/16	mar 19/07/16		
	1.3.4.1	Verificar las funciones de Arduino	4 días	mié 13/07/16	lun 18/07/16	70	Constructor y Progridor en Arduinc
	1.3.4.2	Calibración de sensores	1 día	mar 19/07/16	mar 19/07/16	72	Constructor y Progridor en Arduinc
	1.4	▲ Desarrollo de sistema	19 días	mié 20/07/16	mié 17/08/16		
	1.4.1	▲ Módulo	19 días	mié 20/07/16	mié 17/08/16		
	1.4.1.1	Ingresar al sistema	3 días	mié 20/07/16	vie 22/07/16	73	Programador
	1.4.1.2	Gestionar microalga	3 días	lun 25/07/16	mié 27/07/16	76	Programador
	1.4.1.3	Gestiona Parámetros fisicoquímicos	3 días	lun 01/08/16	mié 03/08/16	77	Programador
	1.4.1.4	Gestiona tanque de cultivo	3 días	jue 04/08/16	lun 08/08/16	78	Programador
	1.4.1.5	Consulta de Parámetros	4 días	mar 09/08/16	vie 12/08/16	79	Programador
	1.4.1.6	Reporte Medición	3 días	lun 15/08/16	mié 17/08/16	80	Programador
	1.5	▲ Transición	3 días	jue 18/08/16	lun 22/08/16		
	1.5.1	Despliegue	1 día	jue 18/08/16	jue 18/08/16	81	Programador
	1.5.2	Instalar y probar el producto en su entorno de ejecución final	1 día	vie 19/08/16	vie 19/08/16	83	Programador
	1.5.3	Capacitación a usuario	1 día	lun 22/08/16	lun 22/08/16	84	Programador
	1.5.4	Finalización de proyecto	0 días	lun 22/08/16	lun 22/08/16	85	

Figura 10. Diagrama de Gantt.

Fuente: Elaboración propia.

2.6. Planificación de Costos

2.6.1. Matriz de Costos

Modo de tarea	EDT	Nombre de tarea	Duració	Comienzo	Fin	Predec	Nombres de los recursos	Costo
	1	↳ Sistema de Monitoreo de Parametros Físico-químicos	73 días	lun 09/05/16	lun 22/08/16			S/. 29,713.00
	1.1	↳ Gestión del Proyecto	73 días	lun 09/05/16	lun 22/08/16			S/. 16,925.00
	1.1.1	↳ Gestión de Integración	2 días	lun 09/05/16	mar 10/05/16			S/. 1,325.00
	1.1.1.1	↳ Acta de constitución	2 días	lun 09/05/16	mar 10/05/16			S/. 1,325.00
	1.1.1.1.1	Objetivos del Proyecto	1 día	lun 09/05/16	lun 09/05/16		Jefe de Proyecto	S/. 325.00
	1.1.1.1.2	Factores Críticos De Éxito Del Proyecto	1 día	mar 10/05/16	mar 10/05/16	5	Jefe de Proyecto	S/. 200.00
	1.1.1.1.3	Requerimientos de Alto Nivel	1 día	mar 10/05/16	mar 10/05/16	5	Jefe de Proyecto	S/. 200.00
	1.1.1.1.4	Interesados Clave	1 día	mar 10/05/16	mar 10/05/16	5	Jefe de Proyecto	S/. 200.00
	1.1.1.1.5	Riesgos del Proyecto	1 día	mar 10/05/16	mar 10/05/16	5	Jefe de Proyecto	S/. 200.00
	1.1.1.1.6	Hitos Principales del Proyecto	1 día	mar 10/05/16	mar 10/05/16	5	Jefe de Proyecto	S/. 200.00
	1.1.2	↳ Gestión de Alcance	1 día	mié 11/05/16	mié 11/05/16			S/. 600.00
	1.1.2.1	Estructura de desglose de trabajo	1 día	mié 11/05/16	mié 11/05/16	10	Jefe de Proyecto	S/. 200.00
	1.1.2.2	Diccionario EDT	1 día	mié 11/05/16	mié 11/05/16	10	Jefe de Proyecto	S/. 200.00
	1.1.2.3	Entregables	1 día	mié 11/05/16	mié 11/05/16	10	Jefe de Proyecto	S/. 200.00
	1.1.3	↳ Gestión de Tiempo	1 día	jue 12/05/16	jue 12/05/16			S/. 600.00
	1.1.3.1	Diagrama de Gantt	1 día	jue 12/05/16	jue 12/05/16	14	Jefe de Proyecto	S/. 200.00
	1.1.3.2	Planificación de costos	1 día	jue 12/05/16	jue 12/05/16	14	Jefe de Proyecto	S/. 200.00
	1.1.3.3	Matriz de costos	1 día	jue 12/05/16	jue 12/05/16	14	Jefe de Proyecto	S/. 200.00
	1.1.4	↳ Gestión de Comunicación	1 día	vie 13/05/16	vie 13/05/16			S/. 400.00
	1.1.4.1	Plan de comunicación del proyecto	1 día	vie 13/05/16	vie 13/05/16	18	Jefe de Proyecto	S/. 200.00
	1.1.4.2	Análisis de los Interesados	1 día	vie 13/05/16	vie 13/05/16	18	Jefe de Proyecto	S/. 200.00
	1.1.5	↳ Gestión de Riesgos	1 día	lun 16/05/16	lun 16/05/16			S/. 200.00
	1.1.5.1	Registro de riesgos del proyecto	1 día	lun 16/05/16	lun 16/05/16	21	Jefe de Proyecto	S/. 200.00
	1.1.6	↳ Gestión de Calidad de Proyecto	1 día	mar 17/05/16	mar 17/05/16			S/. 400.00
	1.1.6.1	Plan de calidad del proyecto	1 día	mar 17/05/16	mar 17/05/16	23	Jefe de Proyecto	S/. 200.00
	1.1.6.2	Métricas de Calidad	1 día	mar 17/05/16	mar 17/05/16	23	Jefe de Proyecto	S/. 200.00
	1.1.7	↳ Gestión de RR.HH	1 día	mié 18/05/16	mié 18/05/16			S/. 400.00
	1.1.7.1	Organigrama	1 día	mié 18/05/16	mié 18/05/16	26	Jefe de Proyecto	S/. 200.00
	1.1.7.2	Matriz de asignación de responsabilidades	1 día	mié 18/05/16	mié 18/05/16	26	Jefe de Proyecto	S/. 200.00
	1.1.8	Supervisión	65 días	jue 19/05/16	lun 22/08/16	29	Jefe de Proyecto	S/. 13,000.00
	1.2	↳ Elaboración	22 días	jue 19/05/16	vie 17/06/16			S/. 3,840.00
	1.2.1	↳ Negocio	4 días	jue 19/05/16	mar 24/05/16			S/. 960.00
	1.2.1.1	Descripción de caso de uso del negocio	2 días	jue 19/05/16	vie 20/05/16	29	Analista de Siste	S/. 320.00
	1.2.1.2	Objetivos del Negocio	1 día	jue 19/05/16	jue 19/05/16	29	Analista de Siste	S/. 160.00
	1.2.1.3	Descripción de actores del negocio	1 día	vie 20/05/16	vie 20/05/16	34	Analista de Siste	S/. 160.00
	1.2.1.4	Diagrama general de caso de uso del negocio	1 día	lun 23/05/16	lun 23/05/16	35	Analista de Siste	S/. 160.00
	1.2.1.5	Especificaciones de caso de uso del negocio	1 día	mar 24/05/16	mar 24/05/16	36	Analista de Siste	S/. 160.00
	1.2.2	↳ Análisis de Negocio	4 días	mié 25/05/16	lun 30/05/16			S/. 640.00
	1.2.2.1	Realización de los Casos de Uso del Negocio	1 día	mié 25/05/16	mié 25/05/16	37	Analista de Siste	S/. 160.00
	1.2.2.2	Diagrama de entidades	1 día	jue 26/05/16	jue 26/05/16	39	Analista de Siste	S/. 160.00
	1.2.2.3	Diagrama de actividades	1 día	vie 27/05/16	vie 27/05/16	40	Analista de Siste	S/. 160.00
	1.2.2.4	Lista de trabajadores de negocio	1 día	lun 30/05/16	lun 30/05/16	41	Analista de Siste	S/. 160.00
	1.2.3	↳ Proyecto	6 días	mar 31/05/16	mar 07/06/16			S/. 960.00
	1.2.3.1	Matriz de modelo de negocio y sistema	1 día	mar 31/05/16	mar 31/05/16	42	Analista de Siste	S/. 160.00
	1.2.3.2	Requisitos funcionales y no funcionales	1 día	mié 01/06/16	mié 01/06/16	44	Analista de Siste	S/. 160.00
	1.2.3.3	↳ Modelo de caso de uso de sistema	4 días	jue 02/06/16	mar 07/06/16			S/. 640.00
	1.2.3.3.1	Lista de actores	1 día	jue 02/06/16	jue 02/06/16	45	Analista de Siste	S/. 160.00
	1.2.3.3.2	Diagrama de paquetes	1 día	vie 03/06/16	vie 03/06/16	47	Analista de Siste	S/. 160.00
	1.2.3.3.3	Diagrama general de caso de uso del sistema	1 día	lun 06/06/16	lun 06/06/16	48	Analista de Siste	S/. 160.00
	1.2.3.3.4	Especificaciones de casos de uso	1 día	mar 07/06/16	mar 07/06/16	49	Analista de Siste	S/. 160.00
	1.2.4	↳ Análisis	2 días	mié 08/06/16	jue 09/06/16			S/. 320.00
	1.2.4.1	Arquitectura del sistema	1 día	mié 08/06/16	mié 08/06/16	50	Analista de Siste	S/. 160.00
	1.2.4.2	Realización de casos de uso - Analisis	1 día	jue 09/06/16	jue 09/06/16	52	Analista de Siste	S/. 160.00
	1.2.5	↳ Diseño	4 días	vie 10/06/16	mié 15/06/16			S/. 640.00
	1.2.5.1	Modelo Logico	1 día	vie 10/06/16	vie 10/06/16	53	Analista de Siste	S/. 160.00
	1.2.5.2	Modelo Físico	1 día	lun 13/06/16	lun 13/06/16	55	Analista de Siste	S/. 160.00
	1.2.5.3	Vista de Capas y Subistema	1 día	mar 14/06/16	mar 14/06/16	56	Analista de Siste	S/. 160.00
	1.2.5.4	Realización de caso de uso - Diseño	1 día	mié 15/06/16	mié 15/06/16	57	Analista de Siste	S/. 160.00
	1.2.6	↳ Implementación	2 días	jue 16/06/16	vie 17/06/16			S/. 320.00
	1.2.6.1	Vista de Despliegue	1 día	jue 16/06/16	jue 16/06/16	58	Analista de Siste	S/. 160.00
	1.2.6.2	Vista de componentes	1 día	vie 17/06/16	vie 17/06/16	60	Analista de Siste	S/. 160.00
	1.3	↳ Mantenimiento de equipo Electrónico de medición	21 días	lun 20/06/16	mar 19/07/16			S/. 5,648.00
	1.3.1	↳ Módulo de sensores de parámetros	4 días	lun 20/06/16	jue 23/06/16			S/. 1,875.00
	1.3.1.1	Verificación de sensor de pH y Oxígeno Disuelto	4 días	lun 20/06/16	jue 23/06/16	61	Constructor y Progrador en	S/. 1,875.00
	1.3.2	↳ Módulo de Control	6 días	vie 24/06/16	lun 04/07/16			S/. 1,683.00
	1.3.2.1	Control de Sensores	3 días	vie 24/06/16	mar 28/06/16	64	Constructor y Prc	S/. 690.00
	1.3.2.2	Ensamblaje de equipo medicion	3 días	jue 30/06/16	lun 04/07/16	66	Constructor y Prc	S/. 993.00
	1.3.3	↳ Módulo de Comunicación	6 días	mar 05/07/16	mar 12/07/16			S/. 1,340.00
	1.3.3.1	Pruebas de Conexión con la red	5 días	mar 05/07/16	lun 11/07/16	67	Constructor y Prc	S/. 930.00
	1.3.3.2	Alojamiento en Hosting	1 día	mar 12/07/16	mar 12/07/16	69	Programador,Pla	S/. 410.00
	1.3.4	↳ Pruebas de Equipo	5 días	mié 13/07/16	mar 19/07/16			S/. 750.00
	1.3.4.1	Verificar las funciones de Arduino	4 días	mié 13/07/16	lun 18/07/16	70	Constructor y Prc	S/. 600.00
	1.3.4.2	Calibración de sensores	1 día	mar 19/07/16	mar 19/07/16	72	Constructor y Prc	S/. 150.00
	1.4	↳ Desarrollo de sistema	19 días	mié 20/07/16	mié 17/08/16			S/. 2,850.00
	1.4.1	↳ Módulo	19 días	mié 20/07/16	mié 17/08/16			S/. 2,850.00
	1.4.1.1	Ingresar al sistema	3 días	mié 20/07/16	vie 22/07/16	73	Programador	S/. 450.00
	1.4.1.2	Gestionar microalga	3 días	lun 25/07/16	mié 27/07/16	76	Programador	S/. 450.00
	1.4.1.3	Gestiona Parámetros fisicoquímicos	3 días	lun 01/08/16	mié 03/08/16	77	Programador	S/. 450.00
	1.4.1.4	Gestiona tanque de cultivo	3 días	jue 04/08/16	lun 08/08/16	78	Programador	S/. 450.00
	1.4.1.5	Consulta de Parámetros	4 días	mar 09/08/16	vie 12/08/16	79	Programador	S/. 600.00
	1.4.1.6	Reporte Medición	3 días	lun 15/08/16	mié 17/08/16	80	Programador	S/. 450.00
	1.5	↳ Transición	3 días	jue 18/08/16	lun 22/08/16			S/. 450.00
	1.5.1	Despliegue	1 día	jue 18/08/16	jue 18/08/16	81	Programador	S/. 150.00
	1.5.2	Instalar y probar el producto en su entorno de ejecución final	1 día	vie 19/08/16	vie 19/08/16	83	Programador	S/. 150.00
	1.5.3	Capacitación a usuario	1 día	lun 22/08/16	lun 22/08/16	84	Programador	S/. 150.00
	1.5.4	Finalización de proyecto	0 días	lun 22/08/16	lun 22/08/16	85		S/. 0.00

Tabla 17:

Matriz de Costos.

	MAYO	JUNIO	JULIO	AGOSTO	PRESUPUESTO TOTAL
PROYECTO	S/. 6,151.25	S/. 8,926.25	S/. 8,679.25	S/. 5,956.25	
PERSONAL	S/. 6,120.00	S/. 7,620.00	S/. 7,425.00	S/. 5,925.00	
MATERIALES		S/. 1,275.00	S/. 1,223.00	-	
EQUIPOS	-	-	-	-	
OTROS	S/. 31.25	S/. 31.25	S/. 31.25	S/. 31.25	
TOTAL	S/. 6,151.25	S/. 8,926.25	S/. 8,679.25	S/. 5,956.25	S/. 29,713.00

Fuente: Elaboración propia.

2.7. Planificación de Comunicación

2.7.1. Plan de Comunicación del proyecto

Tabla 18:

Plan de comunicación del proyecto.

Id	Evento	Entregable	Descripción	Método	Frecuencia	Emisor	Receptor
1	Gestión del Proyecto	Gestión de integración. Gestión de Alcance. Gestión de Tiempo. Gestión de Comunicación. Gestión de Riesgos. Gestión de Calidad de Proyecto. Gestión de RR. HH. Gestión de Adquisición.	Analiza de forma detallada las necesidades que debe satisfacer el Sistema a desarrollar.	Presentación. Correo Electrónico.	Diario. Semanal.	Marco Aguirre Obregón.	Patrocinador Miembro del equipo de proyecto.
2	Elaboración.	Negocio. Análisis de Negocio. Proyecto. Análisis. Diseño. Implementación.	Representa los negocios y sus procesos.	Videoconferencias. Presentación. Correo electrónico.	Semanal.	Luis Carrasco Peña.	Usuario.

3	Mantenimiento de Equipo Electrónico de medición	Módulo de sensores de parámetros. Módulo de Control. Módulo de Comunicación. Pruebas de Equipo.	Esto nos permite la recolección de datos de parámetros físico-químicos.	Reunión. Presentación. Correo electrónico.	Diario. Semanal.	Luis Carrasco Peña.	Patrocinador Usuario
4	Desarrollo de sistema.	Módulo.	Es el proceso de clasificación e interpretación de hechos, diagnóstico de problemas y empleo de la información para dar una solución óptima a los procesos actuales.	Reunión. Presentación. Correo electrónico.	Diario. Semanal.	Jean Pierre Garay Quiñones.	Patrocinador Usuario
5	Transición.	Despliegue. Instalar y probar el producto en su entorno de ejecución final. Capacitación a usuario.	Especifica las características del producto terminado.	Reunión. Presentación. Correo electrónico.	Diario.	Jean Pierre Garay Quiñones. Marco Aguirre Obregón.	Patrocinador Usuario

Fuente: Elaboración propia.

2.8. Glosario de Terminología particular del proyecto

Actividades

- Acciones que el proyecto deberá llevar a cabo para obtener resultados.
- Acciones tomadas o trabajo desarrollado dentro de un proyecto a fin de transformar los insumos (fondos, materiales) en productos (organizaciones, edificaciones).

Diagnostico

Tarea meramente práctica (no creativa) consistente en el análisis de los datos obtenidos con el sólo fin de obtener las mediciones necesarias antes de pasar al análisis de las hipótesis.

Estrategia

Término de origen militar (strategos, en griego, significa “jefe de ejército) y adoptado por la administración de organizaciones. Forma en que quien acomete un trabajo complejo adapta sus recursos y habilidades al entorno cambiante, aprovechando sus oportunidades y evaluando los riesgos en función de los objetivos y las metas.

Identificación

Primera elaboración de una idea de proyecto, expresada globalmente en objetivos, resultados y actividades con el fin de determinar si se debe proceder o no al estudio de factibilidad del proyecto.

Modelo

Cuando una interpretación tiene la propiedad de satisfacer (hacer verdaderos) a todos los teoremas y axiomas, o sea que satisface al sistema, se dice que es un “modelo” del sistema. Consecuentemente, un sistema axiomático puede tener varios modelos. Finalmente, se dice que un sistema es “satisfactorio” si tiene, al menos, un modelo (Schuster). Construcción abstracta a la que se considera proveedora de una esquemática aproximación del campo en estudio y con suficiente simpleza estructural como para ser descripta con los conceptos disponibles. “Construcción abstracta a la que se supone provisionalmente proveedora de una aproximación esquemática e idealizada del campo concreto bajo estudio, como una aceptable representación del mismo y cuya estructura es suficientemente simple

como para poder ser descrita por los recursos conceptuales existentes”. “El paradigma de modelo es el sistema”.

Producto

Son los resultados que pueden ser garantizados por el proyecto como consecuencia de sus actividades.

Programa

Es un grupo de proyectos o servicios relacionados, dirigidos hacia el logro de objetivos similares.

Proyecto

Conjunto de actividades diseñadas para lograr ciertos objetivos específicos a un costo dado y dentro de un período de tiempo determinado.

Resultados

Son el fruto de las actividades realizadas que, en su conjunto, supondrán la consecución del objetivo específico.

Seguimiento

Supervisión continua o periódica de la implementación de un proyecto para asegurar que los insumos, actividades, productos y supuestos están desarrollándose de conformidad con lo planteado.

Sistema

Conjunto de elementos, con interrelaciones entre ellos, de tal modo que se cumpla la máxima aristotélica de que “el todo es más que la suma de sus partes” y en relación con el medio circundante.

2.9. Recursos Humanos del proyecto

2.9.1. Organigrama



Figura 11. Organigrama RRHH.
Fuente: Elaboración propia.

2.9.2. Matriz de asignación de responsabilidades

Tabla 19:

Matriz de asignación de responsabilidades.

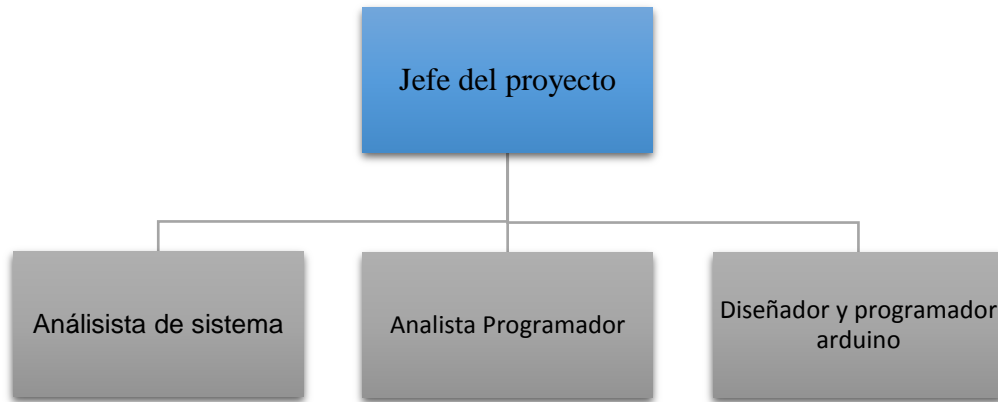
Rol	Responsabilidades	Participación en el proyecto	Nombres y Apellidos
Jefe del proyecto	Asignar los recursos, gestionar las prioridades, coordinar las interacciones con los clientes y usuarios, mantener al equipo del proyecto enfocado en los objetivos. También establecer un conjunto de prácticas que aseguran la integridad y calidad del proyecto. Supervisará el establecimiento de la arquitectura del sistema, la gestión de riesgos y la planificación y control del proyecto.	<ul style="list-style-type: none"> • Gestión del Proyecto. • Elaboración. • Desarrollo del sistema. 	Miguel Castillo Bautista
Analista de Sistemas	Capturar, especificar y validar requisitos, interactuando con el cliente y los usuarios mediante entrevistas. Elaborar el Modelo de Análisis y Diseño. Colaborar en la elaboración de las pruebas funcionales y el modelo de datos.	<ul style="list-style-type: none"> • Elaboración. • Desarrollo del sistema. 	Luis Carrasco Peña, Marco Aguirre Obregón

Analista Programador	Construir prototipos. Colaborar en la elaboración de las pruebas funcionales, modelo de datos y en las validaciones con el usuario.	<ul style="list-style-type: none">• Elaboración.• Desarrollo del sistema.• Transición.	Jean Pierre Garay Quiñones
-------------------------	---	--	----------------------------------

Fuente: Elaboración propia.

2.10. Planificación de Riesgos

2.10.1. Registro de riesgos del proyecto

Tabla 20:

Registro de riesgos del proyecto.

Descripción	Consecuencias	Prob.	Impac.	Severidad	Estrategia de Respuesta	Responsable del riesgo	Costo del Riesgo
Disponibilidad de los involucrados claves en el proyecto.	Demora en los procesos de validación y aprobación.	Medio	Alto	7.5	Mitigar	Encargado de Laboratorio	Por definir
Demora en el tiempo de respuestas en las comunicaciones y entrega de información.	Retraso en las actividades planificadas.	Medio	Alto	7.5	Mitigar	Asistente de biólogo.	Por definir
Inadecuada Planificación del Alcance, planificación del Costos.	Genera costos.	Medio	Bajo	4.25	Evitar	Director del proyecto.	Por definir
Insuficientes datos para entender las reglas de negocio.	Redundancia en procesos.	Medio	Medio	5	Aceptar	Análisis y diseño (Luis Carrasco Peña).	Por definir
Inadecuado análisis por parte de los usuarios.	Redundancia en procesos.	Medio	Medio	5	Aceptar	Análisis y diseño (Luis Carrasco Peña).	Por definir
Inadecuado desarrollo de los módulos.	Retrasos en entrega de módulos.	Alto	Alto	10	Transferir	Análisis y diseño (Luis Carrasco Peña).	Por definir
Insuficiente comunicación para	No se entiende los procesos.	Medio	Alto	7.5	Explotar	Análisis y diseño (Luis	Por definir

elaborar el análisis.						Carrasco Peña).	
Mantenimiento equipo arduino.	Mal funcionamiento del equipo.	Alto	Alto	10	Mantenimiento mensual	Asistente de biólogo.	Por definir

Fuente: Elaboración propia.

Tabla 21:

Probabilidad de Ocurrencia/Impacto.

Probabilidad de Ocurrencia/Impacto	Calificación
Alto	5
Medio	2.5
Bajo	1.75

Fuente: Elaboración propia.

2.11. Planificación de Calidad

2.11.1. Normas y estándares

Tabla 22:

Normas y Estándares.

Normas nacionales e internacionales	Reglamentos gubernamentales
<ul style="list-style-type: none"> ✓ ISO/IEC 12207. ✓ ISO 9126. ✓ ISO 27001. ✓ NTP 17779. ✓ PMI. ✓ RUP. ✓ American National Standard/ NSF International Standard. 	<ul style="list-style-type: none"> ✓ Decreto Supremo 123.

<ul style="list-style-type: none"> ✓ NSF/ANSI-51 Section 7.6.1 ✓ ISO 9001 e ISO 14001. ✓ A2LA American Association for Laboratory Accreditation ✓ Norma internacional ISO/IEC 17025, y la Guía ISO 34. 	
--	--

Fuente: Elaboración propia.

2.11.2. Plan de Calidad del proyecto

Tabla 23:

Plan de Calidad del proyecto.

Entregable	Actividad para lograr la calidad	Métrica identificada	Ejecutado por	Aprobado por
Control de sensores.	Mantenimiento de equipo Electrónico de medición.	Desempeño 15%	Constructor y Programador en Arduino.	Jefe de Proyecto.
Pruebas de conexión de red.	Construcción de equipo Electrónico de medición.	Confiabilidad 10%	Constructor y Programador en Arduino.	Jefe de Proyecto.
Calibración de sensores.	Construcción de equipo Electrónico de medición.	Confiabilidad 15%	Constructor y Programador en	Jefe de Proyecto.

			Arduino.	
Módulo.	Desarrollo de sistema.	Tasa de fallas 10%	Analista. Programador.	Jefe de Proyecto.

Fuente: Elaboración propia.

“SISTEMA WEB PARA EL SEGUIMIENTO Y
CONTROL DEL PROCESO DE PARÁMETROS DE
CALIDAD DE AGUA Y AMBIENTE EN EL
INSTITUTO DEL MAR DEL PERÚ (IMARPE) DEL
MINISTERIO DE PRODUCCIÓN DEL PERÚ
”

Capítulo III
Modelado Del Negocio

Capítulo III: Modelado del Negocio

3.1. Antecedentes

Tabla 24: Antecedentes

Problema	Demora en la recolección de parámetros físico químico del agua.	<i>Fuente: Elaboración propia.</i>
Consecuencia	Pérdida de tiempo en el proceso de recolección de datos.	
Afecta a	A los trabajadores y a la misma empresa.	
Una adecuada solución sería	Optimizar los procesos de recolección de datos y seguimiento y control de los datos.	

3.2. Objetivo

ivo

3.2.1. Objetivo General

Implementar un Sistema Web para el Seguimiento y Control del Proceso de Parámetros de Calidad de Agua y ambiente en el Instituto del Mar del Perú (IMARPE) del Ministerio de Producción del Perú.

3.2.2. Objetivo Específicos

- Implementar sistema web que permita la interacción con el modulo electrónico arduino para el seguimiento y control de parámetros de calidad de agua y ambiente en el Instituto del mar del Perú.
- Implementar un sistema web que permita la aplicación de los estándares de calidad de medición de parámetros de calidad de agua y ambiente en el Instituto del mar del Perú.
- Implementar un sistema web que permita la recolección de datos de los parámetros de calidad de agua y ambiente en el instituto del mar del Perú.

3.3. Alcance del Negocio

El alcance del proyecto facilitará la gestión y control de los parámetros del agua y ambiente entre la comunicación del módulo electrónico arduino, así como también dichos datos estarán disponible en el sistema web las 24 horas.

3.4. Supuestos

El proceso de la obtención de datos de los parámetros físico químico del agua durante el monitoreo de cultivo de micro algas, se desarrolla mediante la comunicación del módulo electrónico arduino y la aplicación de un sistema web de monitoreo el cual almacenará los datos obtenidos.

3.5. Modelo de Análisis del Negocio

3.5.1. Caso de uso del Negocio

Tabla 25:

Caso de uso del Negocio.

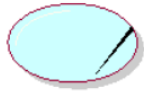
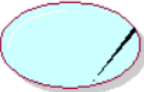
ITEM	CASO DE USO DE NEGOCIO	DESCRIPCIÓN
CUN01	 <p>Registro de Parámetros Físico-Químicos de Agua</p>	El Equipo de Medición se encargará de capturar los datos Físico-Químicos del Agua.
CUN02	 <p>Seguimiento y Control de Parámetros de Calidad del Agua</p>	Una vez que los datos se han sido registrados correctamente, este proceso obtiene informes que nos permitirá llevar el Seguimiento y Control de los Parámetros Físico-Químicos del Agua.

Fuente: Elaboración propia.

3.5.2. Objetivos del Negocio



Figura 12. Objetivos del Negocio.

Fuente: Elaboración propia.

3.5.3. Actores del Negocio

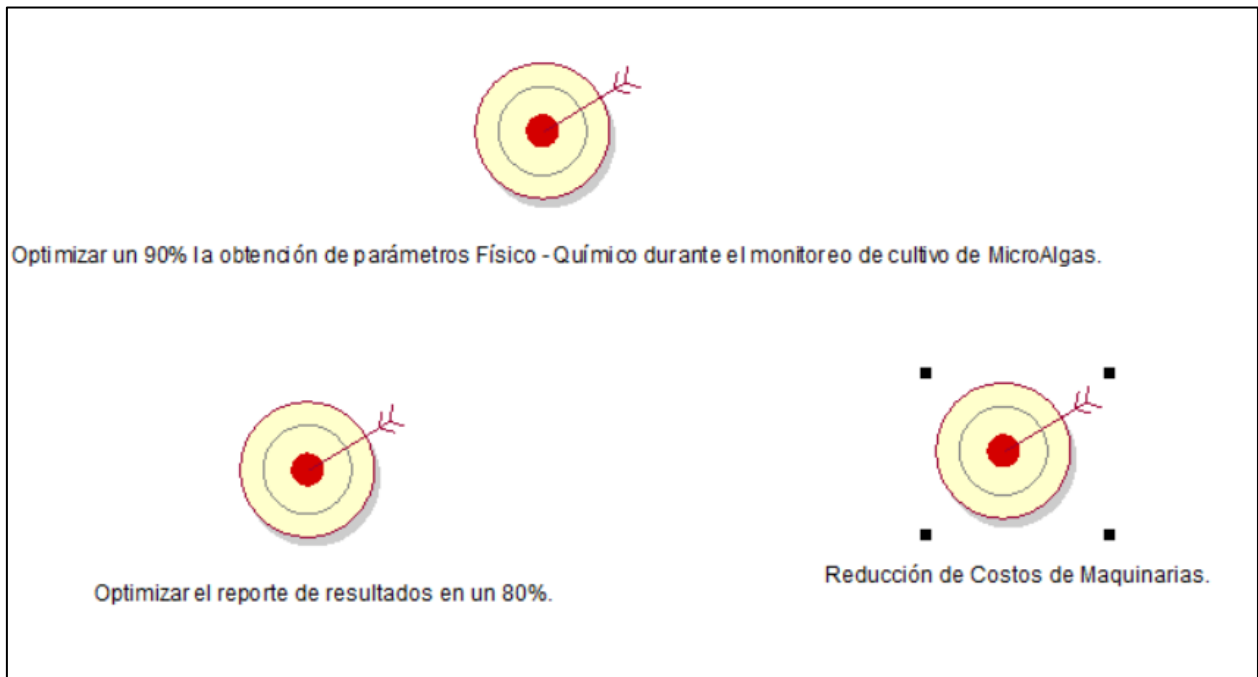

Figura 13. Actores del Negocio.

Fuente: Elaboración propia.

3.5.4. Diagrama General del caso de uso del Negocio



Figura 14. Diagrama General del caso de uso del Negocio.

Fuente: Elaboración propia.

3.5.5. Especificaciones de los Casos de Uso del Negocio

3.5.5.1. Caso de Uso: Registro de Parámetros físico-químico de agua.

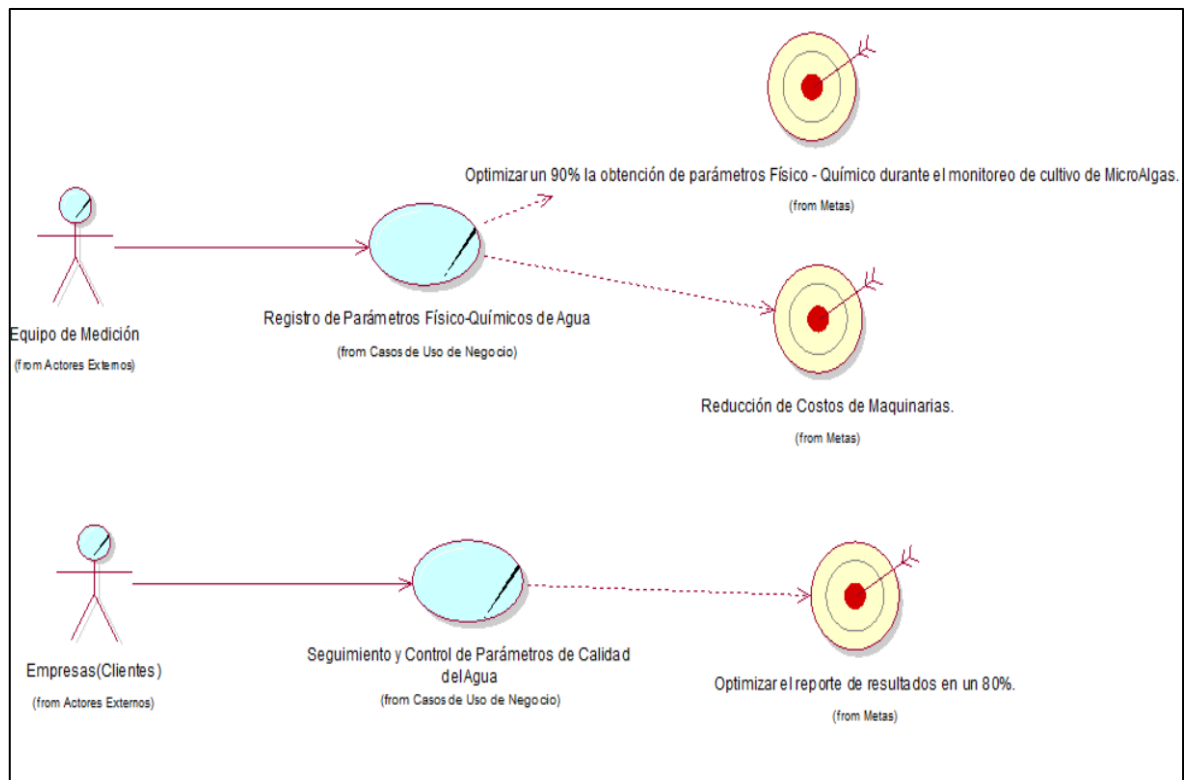
1. Breve Descripción

Se inicia una vez que los datos se han sido registrados correctamente, este proceso obtiene informes que nos permitirá llevar el Seguimiento y Control de los Parámetros Físicoquímicos del Agua.

2. Objetivo

- Registrar los datos de parámetros físicoquímicos de agua obtenidos y realizar el reporte.

3. Flujo de Trabajo

3.1 Flujo Básico

1. El biólogo introduce el equipo de medición al tanque de agua.
2. El equipo de medición arroja datos físico químico del agua.
3. El biólogo anota los datos en un cuaderno.
4. El biólogo una vez obtenido todos los datos realiza un cálculo con los datos obtenidos.
5. El biólogo realiza el ingreso de los datos en un archivo Excel.
6. El biólogo genera un reporte.

3.2 Flujos Alternativos

Ninguno.

4. Categoría

Básico.

5. Gestor del proceso

Biólogo, Encargado de Laboratorio.

3.5.5.2. Caso de Uso: Seguimiento y control de Parámetros químico de calidad de agua.

1. Breve Descripción

Se inicia cuando el biólogo entrega el informe de parámetros físico químico del agua al encargado de laboratorio.

2. Objetivo

- Tener un seguimiento de los parámetros físico químico del agua.

3. Flujo de Trabajo

3.1 Flujo Básico

1. El biólogo entrega el informe de parámetros fisicoquímico del agua al encargado de laboratorio.
2. El encargado de laboratorio evalúa parámetro fisicoquímico.
3. El encargado de laboratorio realiza informe de resultados físico-químico del agua y lo entrega al encargado químico.

4. El encargado químico recibe el informe y determina la cantidad de ácido graso, proteínas y realiza informe con los datos obtenidos y es entregado al biólogo genetista.
5. El biólogo genetista se encarga de realizar control de lectura y realiza informe para el Coordinador General.
6. El coordinador general se encarga de realizar el informe general y es entregado al cliente.

3.2 Flujos Alternativos

Ninguno.

4. Categoría

Básico.

5. Gestor del proceso

Biólogo, Encargado de Laboratorio.

3.6. Modelo de Análisis del Negocio

3.6.1. Realización de los Casos de Uso del Negocio



Figura 15. Modelo de Análisis del Negocio.

Fuente: Elaboración propia.

3.6.2. Diagrama de Actividad

3.6.2.1. Diagrama de Actividad del Seguimiento y control de parámetros físico-químico del agua

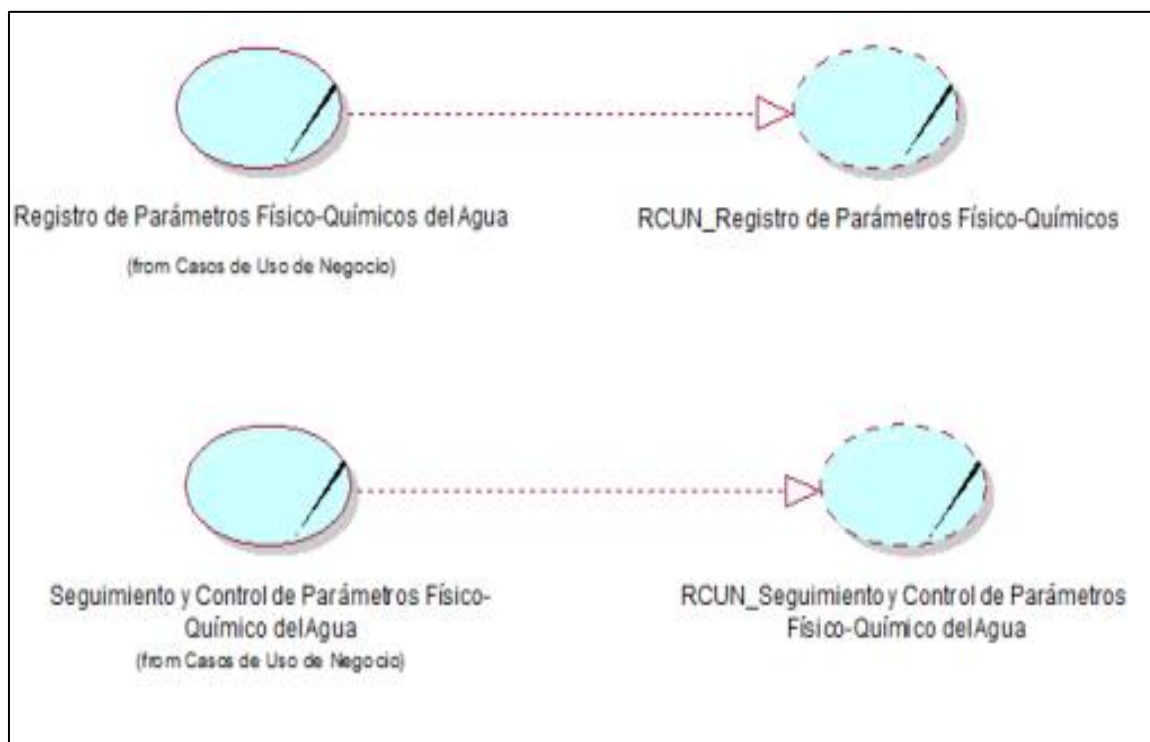

Figura 16. Diagrama de actividad – Seguimiento y control de parámetros físico-químico del agua.

Fuente: Elaboración propia.

3.6.2.2. Diagrama de Actividad de Registro de parámetro físico-químico del agua

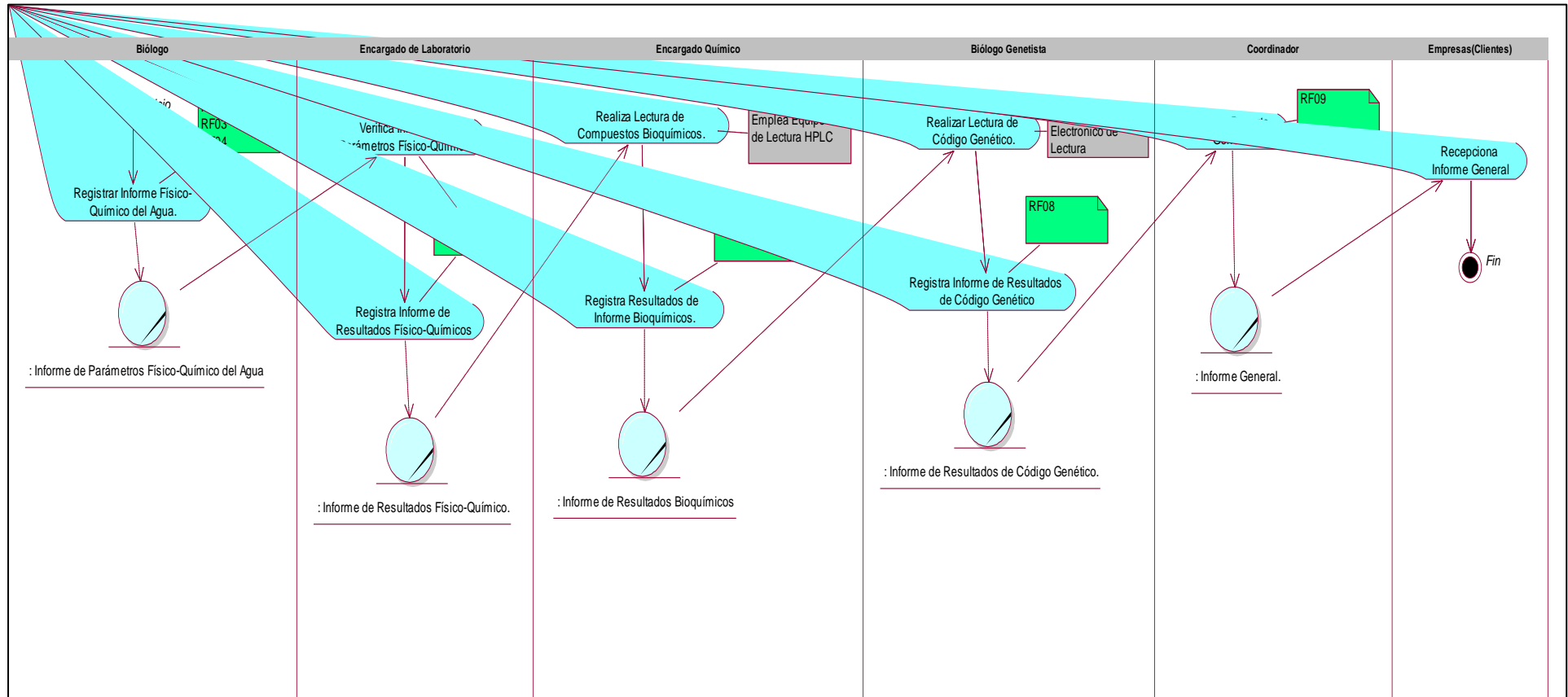

Figura 17. Diagrama de actividad – Registro de parámetros físico-químico del agua.
Fuente: Elaboración propia.

3.6.3. Lista de trabajadores del Negocio

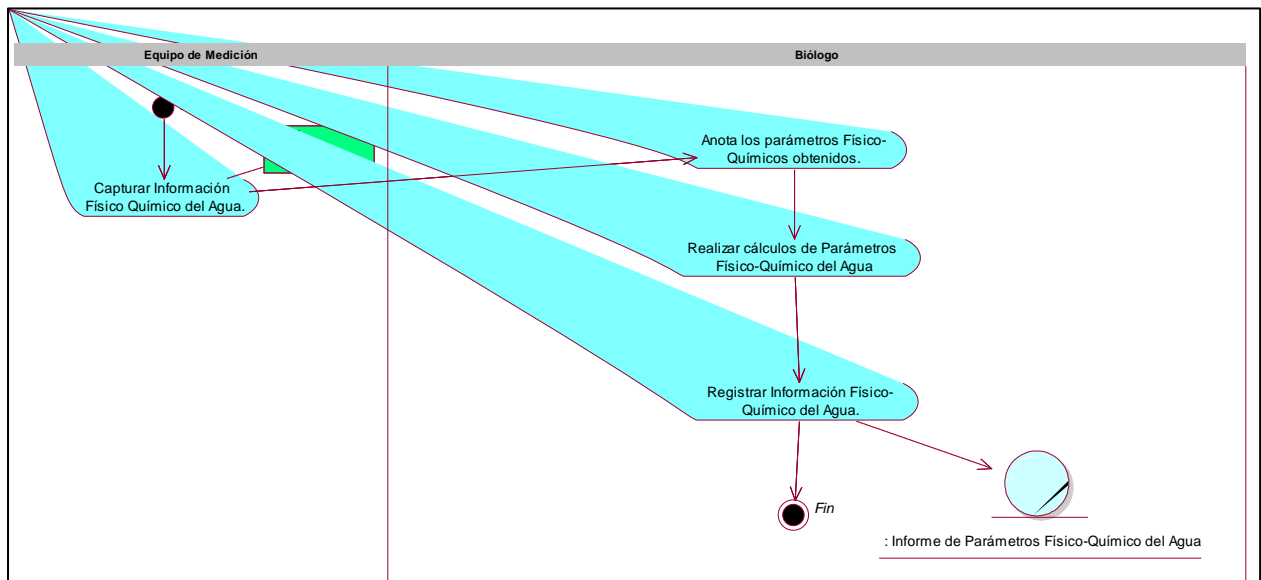

Figura 18. Lista de trabajadores del Negocio.
Fuente: Elaboración propia.

3.6.4. Lista de entidades del Negocio

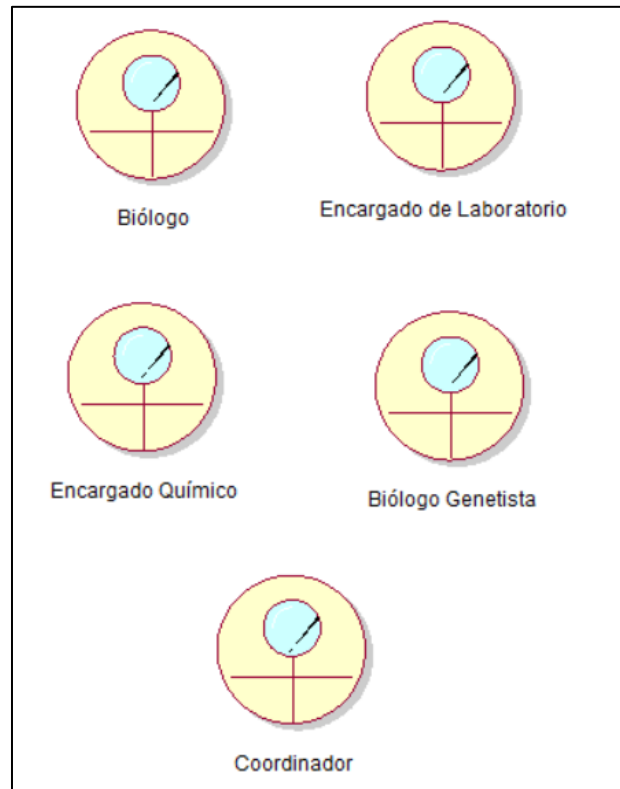

Figura 19. Lista de entidades del Negocio.
Fuente: Elaboración propia.

3.7. Reglas de Negocio

- Los equipos de medición deberán ser manipulado por personal capacitado.
- Las mediciones de parámetros físico-químicos del agua se realizan 3 veces al día con el propósito de saber para saber el ciclo de vida del micro alga.
- Los datos obtenidos del agua deberán ser archivados.

3.8. Glosario de términos

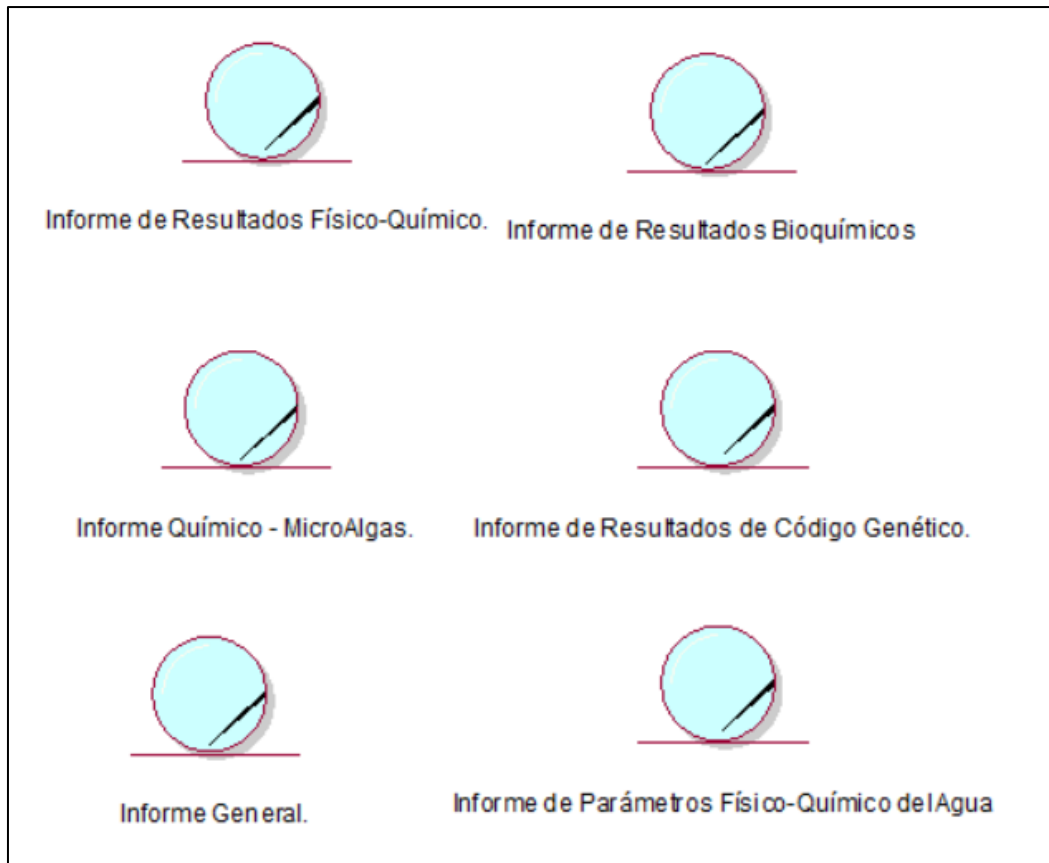
Tabla 26:

Glosario de Términos.

TÉRMINOS	DESCRIPCIÓN
Acuicultura:	Etimológicamente Acuicultura es el cultivo del agua; y persigue la producción de los peces y demás especies que se pueden criar en cautiverio utilizando aguas dulces, salobres o saladas. (Moscoso M.E., 2008).
Microalgas:	Pertencen al reino vegetal y son clasificadas como talofitas, es decir, plantas inferiores, por presentar una estructura simple no vascularizada con ausencia de raíz, tallo y hojas. Sus estructuras reproductivas están desprotegidas y desprovistas de semillas y flores. Pueden ser procariotas o eucarióticas, pluricelulares o unicelulares, presentando similitud en muchos aspectos comunes con las plantas superiores, por ejemplo, la existencia de clorofila como pigmento fotosintético primario (Van den Hoek et al., 1989, Stevenson et al., 1996). Además, constituyen la base de las cadenas tróficas que permiten la vida en los océanos lo que equivale a aproximadamente más del 70% de la biomasa mundial (Albarracín, 2007).
Parámetros Físicos (Temperatura):	Se debe partir de que los peces no tienen capacidad propia de regulación de su temperatura corporal y ésta depende del medio acuático en que viven. La temperatura rige algunos parámetros físicos, químicos y biológicos, tales como la evaporación y la solubilidad de los gases. Dentro de los biológicos están los procesos metabólicos como la respiración, nutrición, actividad de las bacterias en la descomposición de la materia orgánica,

	<p>etc. de ahí la necesidad de conocer y evaluar los cambios de temperatura del agua. Welch (1952) advierte los grupos de factores que afectan la temperatura del agua</p>
Parámetros Químicos (Oxígeno Disuelto):	<p>Corresponde al parámetro más importante en la calidad del agua. Si hay déficit se afecta el crecimiento y la conversión alimenticia de los peces y demás organismos acuáticos.</p>
Potencial de Hidrógeno (p.H):	<p>El valor del p.H está dado por la concentración del ión hidrógeno e indica si el agua es ácida o básica y se expresa en una escala que varía entre 0 y 14. Si el valor es de 7 hablamos de un p.H neutro.</p> <p>Los cambios de p.H dentro de un mismo cuerpo de agua están relacionados con la concentración de dióxido de carbono, el cual es fuertemente ácido. Los organismos vegetales demandan dióxido de carbono durante la fotosíntesis, de tal forma que este proceso determina en parte la fluctuación de p.H y es así como se eleva durante el día y disminuye en la noche.</p> <p>La estabilidad del p.H viene dada por la llamada reserva alcalina o sistema de equilibrio (tampón) que corresponde a la concentración de carbonato o bicarbonato.</p>
Arduino:	<p>Arduino es una plataforma de prototipos electrónica de código abierto (open –</p>

	<p>source) basada en hardware y software flexibles y fáciles de usar. Está pensado e inspirado en artistas, diseñadores, y estudiantes de computación o robótica y para cualquier interesado en crear objetos o entornos interactivo, o simplemente por hobby. Arduino consta de una placa principal de componentes eléctricos, donde se encuentran conectados los controladores principales que gestionan los demás complementos y circuitos ensamblados en la misma. Además, requiere de un lenguaje de programación para poder ser utilizado y, como su nombre lo dice, programado y configurarlo a nuestra necesidad, por lo que se puede decir que Arduino es una herramienta "completa" en cuanto a las herramientas principales nos referimos, ya que sólo debemos instalar y configurar con el lenguaje de programación de esta placa los componentes eléctricos que queramos para realizar el proyecto que tenemos en mente.</p>
--	---

Fuente: Elaboración propia.

“SISTEMA WEB PARA EL SEGUIMIENTO Y
CONTROL DEL PROCESO DE PARÁMETROS DE
CALIDAD DE AGUA Y AMBIENTE EN EL
INSTITUTO DEL MAR DEL PERÚ (IMARPE) DEL
MINISTERIO DE PRODUCCIÓN DEL PERÚ
”

Capítulo IV
Requerimientos

Capítulo IV: Requerimientos

4.1. Matriz de Modelo de negocio y Modelo de Sistema

Tabla 27:

Matriz de Requerimiento.

Matriz de Requerimientos Registro de Parámetros Físico-Químicos del Agua									
Proceso de Negocio	Actividad de Negocio	Área	Responsable del Negocio	Requerimiento y Responsabilidad		Riesgos	Número de Riesgo	Caso de Uso del Sistema	Actores
Registro de Parámetros Físico-Químicos del Agua.	Capturar Información Físico Químico del Agua.	Invernadero de Cultivos MicroAlgaes.	Equipo de Medición	RF01	El Equipo de Medición se encargará de capturar los datos Físico-Químicos del Agua.	1.1. Corte de Fluido Eléctrico.	5	Gestionar Parámetros Físico-Químicos del Agua.	Sensor Arduino.
						1.2. Pérdida de tiempo en la búsqueda de resultados.	5		
						1.3. Pérdida de tiempo en la medición de datos de parámetros Físico-Químico del Agua.	5		
						1.4. Pérdida de tiempo en la calibración de cada Equipo.	3		

Matriz de Requerimientos Seguimiento y Control de Parámetros Físico-Químico del Agua									
Proceso de Negocio	Actividad de Negocio	Área	Responsable del Negocio	Requerimiento y Responsabilidad		Riesgos	Número de Riesgo	Caso de Uso del Sistema	Actores
Seguimiento y Control de Parámetros Físico-Químico del Agua	Registrar información Físico-Químico del Agua.	Invernadero de Cultivos MicroAlgas.	Empresa(Cliente)	RF02	Se Registrará datos técnicos del Tanque que intervendrá en el proceso de monitoreo Físico-Químico del Agua.	2.1. Falta de Mantenimiento del Tanque.	5	Gestionar Tanques.	Biólogo
				RF03	Se Registrará datos de Microalgas; que intervendrá en el proceso de monitoreo Físico-Químico del Agua.				
				RF04	Consultará todos los Tipos de Microalgas.	Consultar Microalgas.			

	Registra Informe de Resultados Físico-Químicos.			RF05	Evalúa Resultados de Parámetros Físico-Químicos del Agua	2.3. Se generen anomalías como pérdida de datos de parámetros Físico-Químico.	5	Monitorear Parámetros Físico-Químico del Agua.	Encargado de Laboratorio .
				RF06	Muestra Información Capturada y Registrada de Parámetros Físico-Químicos del Agua.	2.4. El Archivo Excel no este actualizado.	5	Consultar Parámetros Físico-Químico del Agua.	Biólogo / Encargado de Laboratorio .

Fuente: Elaboración propia.

Tabla 28:

Riesgos.

Riesgos	
1	Muy bajo
2	Bajo
3	Medio
4	Alto
5	Muy alto

Fuente: Elaboración propia.

4.2. Requisitos Funcionales

Tabla 29:

Requisitos Funcionales.

Número	Descripción
RF1	Capturar Información Físico Químico del Agua.
RF02	Registrar información Físico-Químico del Agua.
RF03	Registra Informe de Resultados Físico-Químicos.

Fuente: Elaboración propia.

4.3. Requisitos no Funcionales

Tabla 30:

Requisitos no Funcionales.

Número	Descripción
RNF1	El sistema será desarrollado para las plataformas WEB.
RNF2	Los permisos de acceso al sistema podrán ser cambiados solamente por el administrador.
RNF3	El sistema deberá estar disponible las 24 horas.
RNF4	La aplicación web debe poseer un diseño “Responsive” a fin de garantizar la adecuada visualización en múltiples computadores personales, dispositivos tableta y teléfonos inteligentes.
RNF5	La aplicación será desarrollada con estándares de programación a nivel de código fuente en Php y Mysql.
RNF6	El sistema debe poseer interfaces gráficas bien formadas.
RNF7	Programa para el desarrollo: Php Motor de Base de Datos: Mysql





Fuente: Elaboración propia.

4.4. Modelo de Caso de uso

4.4.1. Lista de Actores

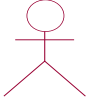
Tabla 31:

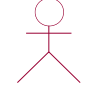
Lista de Actores.

ACTOR	DESCRIPCIÓN
 usuario	Encargado de Acceder al Sistema.
 Administrador	Encargado de administrar el sistema.
 Biólogo	Encargado del Registro de los Parámetros Físico-Químico del Agua, Gestionar Microalgas y Gestionar Tanques.
 Encargado de Laboratorio	Encargado de Monitorear los Parámetros Físico-Químico del Agua.
 Sensor Arduino	Encargado del Registro de los Parámetros Físico-Químico del Agua.

Fuente: Elaboración propia.

4.4.2. Diagrama de Paquetes



Figura 20. Diagrama de Paquetes.
Fuente: Elaboración propia.

4.4.3. Diagrama de caso de uso por Paquetes

4.4.3.1. Paquete Administrar info Parámetros Físico-Químico y Paquete Administrar info Monitoreo Parámetros Físico-Químico

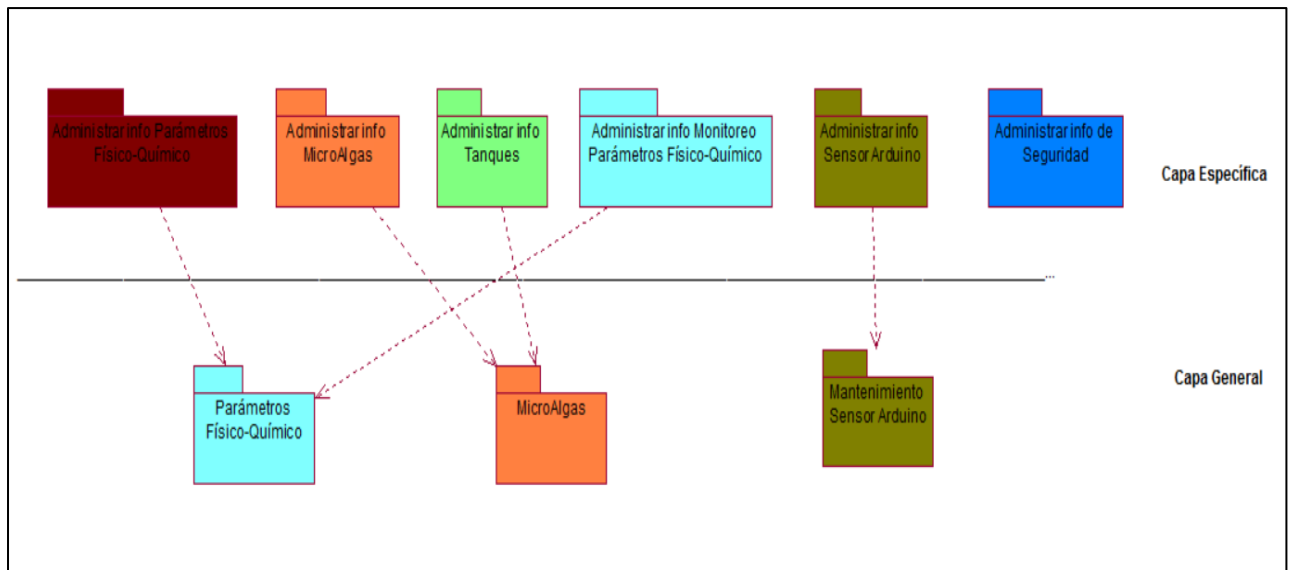

Figura 21. Diagrama de caso de uso por paquete – Administrar info Parámetros físico-químico y paquete administrar info monitoreo parámetros físico-químico.
Fuente: Elaboración propia.

4.4.3.2. Paquete Administrar info Microalgas y Paquete Administrar info Tanques

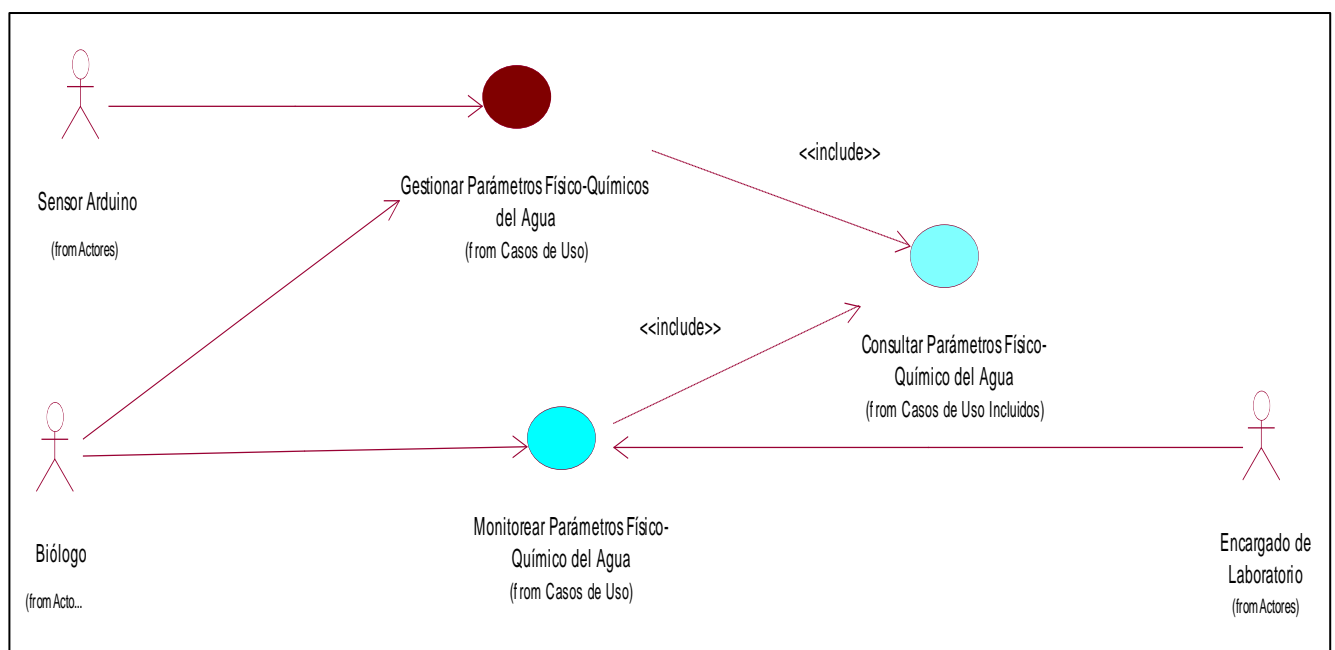

Figura 22. Diagrama de caso de uso por paquete – Administrar info Microalgas y paquete administrar info tanques.

Fuente: Elaboración propia.

4.4.3.3. Paquete Administrar info de Seguridad

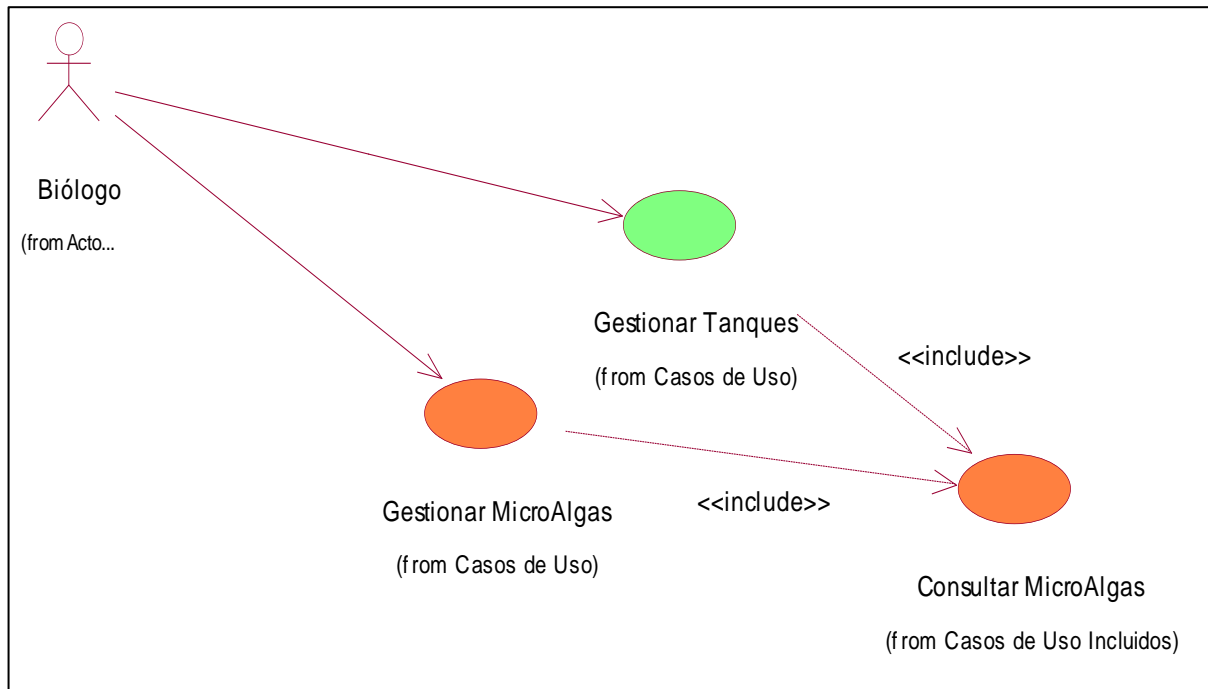

Figura 23. Diagrama de caso de uso por paquete – Administrar info de Seguridad.

Fuente: Elaboración propia.

4.4.4. Diagrama general de casos de uso

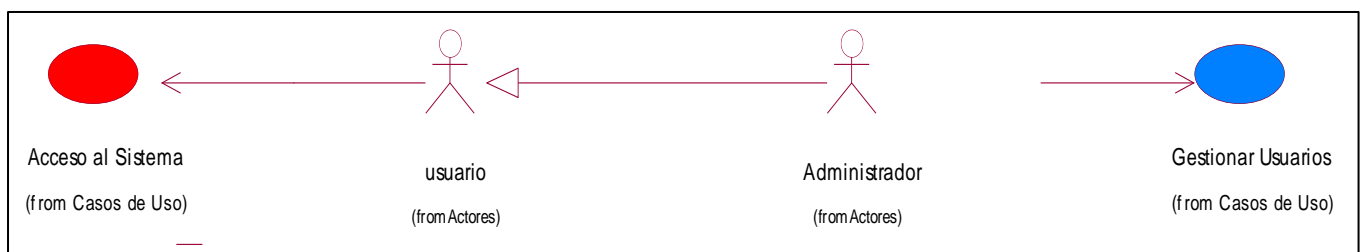

Figura 24. Diagrama general de Caso de Uso del Sistema.

Fuente: Elaboración propia.

4.5. Especificación de los Casos de Uso del Sistema

4.5.1. Caso de uso: Gestionar Parámetros físico-químico del agua

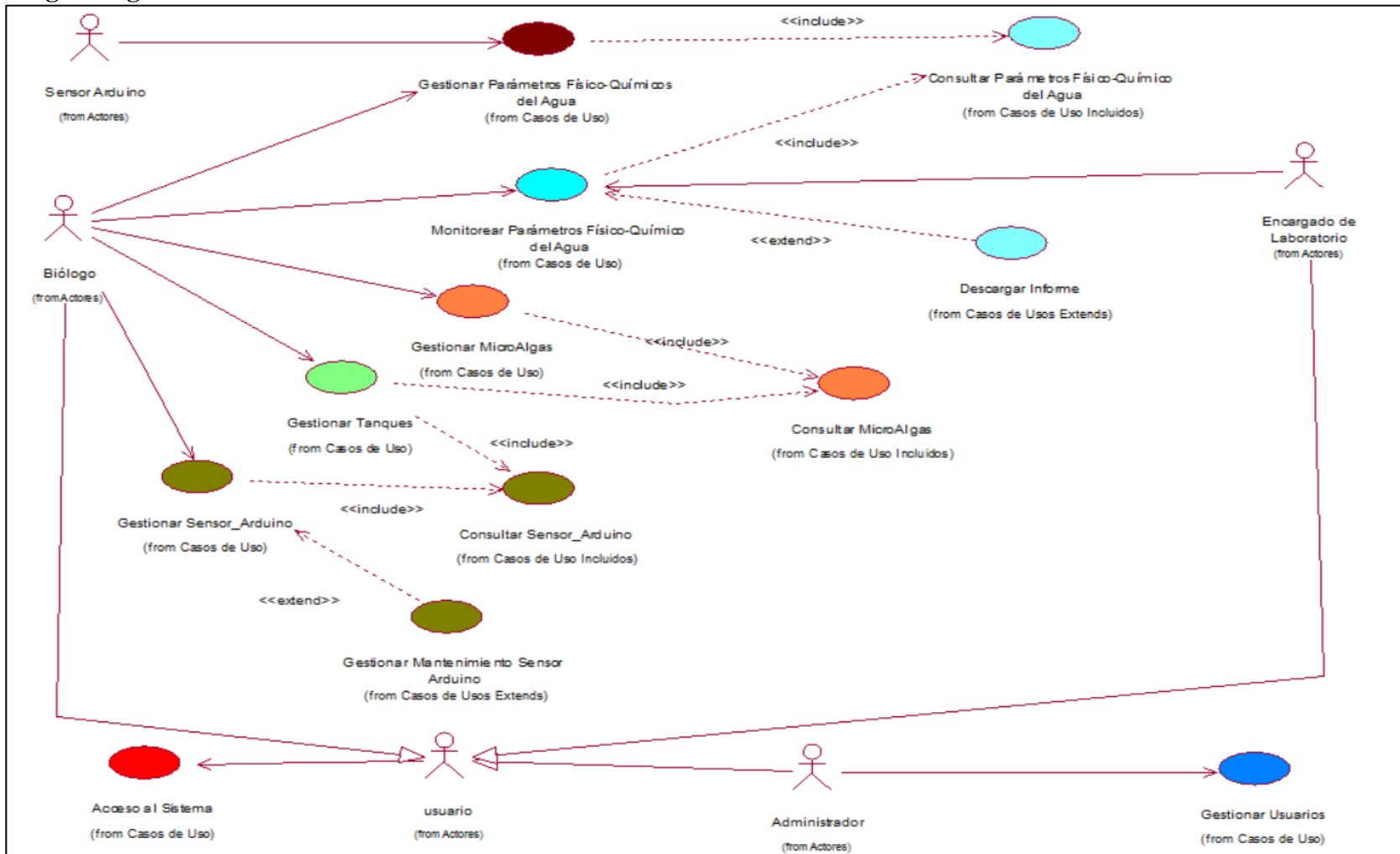
1. Breve Descripción.

El Hardware permitirá registrar los parámetros físico-químicos.

2. Actor(es).

Biólogo, Sensor arduino.

3. Flujo de Eventos.

3.1. Flujo Básico

1. El sensor arduino captura los parámetros físico-químicos del agua.
2. El sensor arduino realiza cálculo promedio de la temperatura de los datos obtenidos.
3. El sensor arduino guarda la información en la base de datos y el caso de uso finaliza.

3.2. Sub Flujos

- En el caso que el flujo básico se genere con el biólogo.

a) Editar

1. El usuario elige un dato de la tabla de parámetros físico-químico y selecciona la opción editar.
2. El sistema muestra la interfaz “Editar datos” con los datos en los campos: pH, OD, Lux, Temp. Sensor, Temp A, Temp B, Temp C, Temp D, Temp. Promedio, Temp H2O, Tanque (solo lectura), también muestra los botones Cancelar, Guardar.
3. El usuario Modifica los datos: pH, OD, Lux, Temp. Sensor, Temp A, Temp B, Temp C, Temp D, Temp. Promedio, Temp H2O.
4. El usuario seleccionar el botón Guardar.
5. El sistema guarda los cambios realizados.
6. El sistema actualiza el registro.
7. El sistema muestra un mensaje “Guardado Correctamente”.
8. El sistema actualiza la tabla de parámetros físico-químico y finaliza el sub flujo.

b) Eliminar

1. El usuario elige un dato de la tabla de parámetros físico-químico y selecciona la opción Eliminar.

2. El sistema muestra un mensaje de confirmación “¿Estás seguro en eliminar el Dato?” y los botones de Aceptar y Cancelar.
 - a) En caso el usuario presione el botón “Aceptar” el sistema procederá con la eliminación del registro (se borra de la base de datos) y finaliza el sub flujo.
 - b) En caso el usuario presione sobre el botón “Cancelar” el sistema no realiza acción alguna y finaliza el sub flujo.

3.3. Flujos Alternativos.

1. Si los datos ingresados son nulos, en el paso 4 del sub flujo Editar y el paso 6 del requerimiento especial Agregar, el sistema muestra por cada campo vacío un mensaje “*Campo Requerido”.

4. Precondiciones.

- 4.1. Para Agregar los parámetros físico-químico, debe existir registro de tanque.

5. Post Condiciones.

- 5.1. En el sistema quedara registrado la fecha y hora, usuario que ingresó los datos.

6. Puntos de extensión.

Ninguno.

7. Requerimientos Especiales.

- En el caso que el flujo básico se genere con el biólogo.
 - a) Agregar
 1. El sistema muestra la interfaz “Añadir datos” con los campos: Tanque, pH, OD, Lux, Temp. Sensor, Temp A, Temp B, Temp C, Temp D, Temp. Promedio, Temp H2O y los botones Cancelar, Guardar.
 2. El usuario selecciona el tanque de la lista desplegable.
 3. El usuario Ingresar los datos en los campos: pH, OD, Lux, Temp. Sensor, Temp A, Temp B, Temp C, Temp D, Temp H2O.
 4. El sistema realiza un cálculo promedio de la temperatura.
 5. El sistema muestra el cálculo en el campo Temp. Promedio.
 6. El usuario presionar el botón Guardar.
 7. El sistema guarda los datos.
 8. El sistema muestra un mensaje “Guardado Correctamente”.

9. El sistema actualiza la tabla de parámetros físico-químico y finaliza el requerimiento especial.
8. Prototipo.

Añadir Datos

Tanque

pH <input type="text" value="pH"/>	OD <input type="text" value="OD"/>	Lux <input type="text" value="Lux"/>	Temp.Sensor <input type="text" value="Temp"/>
Temp A <input type="text" value="Temp.Se"/>	Temp B <input type="text" value="Temp.Se"/>	Temp C <input type="text" value="Temp.Se"/>	Temp D <input type="text" value="Temp.Se"/>
Temp. Promedio <input type="text" value="Promedio"/>	Temp H2O <input type="text" value="H2O"/>		

Figura 25. Prototipo - Gestionar parámetros físico-químico del agua.
 Fuente: Elaboración propia.

4.5.2. Caso de uso: Monitorear Parámetros físico-químico del agua

1. Breve Descripción.

El Caso de uso permitirá mostrar los parámetros físico-químicos capturados por el sistema arduino o ingresados por el Biólogo.

2. Actor(es).

Biólogo

3. Flujo de Eventos.

3.1. Flujo Básico

1. El caso de uso se inicia cuando el biólogo selecciona la opción de “Monitoreo Parámetros” en la interfaz del menú principal.
2. El sistema muestra una tabla con los siguientes datos: Id, Tanque, Microalgas, Fecha Ing., pH, OD, Lux, Temp A, Temp B, Temp C, Temp D, Promedio Temp, H2O, Temp Int, botón desplegable opciones el cual tiene las opciones (Editar, eliminar), además muestra las opciones de filtro: Lista desplegable de tanques, fecha inicio, fecha fin y buscar, también mostrara los botones de Buscar, Descargar Informe, Agregar.

3. El usuario selecciona una opción de la lista desplegable tanques.
4. El usuario selecciona o ingresa una fecha y hora de inicio y una fecha y hora fin y presiona el botón “buscar”.
5. El sistema mostrara los resultados de los datos ingresados en la tabla de la interfaz y el caso de uso finaliza.

3.2. Sub Flujos

Ninguno.

3.3. Flujos Alternativos.

1. Si la fecha de inicio o la fecha fin está vacía en el paso 4 del flujo básico muestra un mensaje “Ingrese o seleccione las Fechas” y el flujo básico continua en el paso.
2. Si la fecha y hora fin es menor a la fecha y hora de inicio en el paso 4 del flujo básico muestra un mensaje “La fecha y hora final no puede ser menor a la fecha y hora inicial” y el flujo básico continua en el paso 4.
3. Búsqueda por escritura
 - a) El usuario escribirá en el campo buscar y el sistema mostrará la información correspondiente al texto buscado en la tabla de parámetros físico químico respetando las columnas existentes y el sub flujo alternativo finaliza.

4. Precondiciones.

- 4.1. El usuario debe estar logueado en el sistema.

5. Post Condiciones.

Ninguno.

6. Puntos de extensión.

1. Descargar Informe

- 1.1. El sistema descargara de forma automática el informe en formato pdf.

7. Requerimientos Especiales.

Ninguna.

8. Prototipo.

Informe Monitoreo [Descargar Informe](#) [Agregar](#)

Filtro

Todos los Tanques Hasta

Mostrar registros

Id	Tanque	Microalga	Fecha Ing.	pH	OD	Lux	Temp A	Temp B	Temp C	Temp D	Promedio Temp	Temp H2O	Temp Int	Opciones
1	Tanque 1	Microalga tipo 1 Ph (Min ↓ 2.30 / Max ↑ 5.00) Oxig (Min ↓ 5.35 / Max ↑ 10.00)	2016-11-13 12:23:29	22.00	9.00	1.25	21.12	21.37	21.31	21.12	21.23	23.00	21.94	Opción ▾
2	Tanque 2	Microalga 2 Ph (Min ↓ 2.36 / Max ↑ 5.23) Oxig (Min ↓ 4.30 / Max ↑ 9.36)	2016-11-17 12:23:29	5.20	22.55	1.25	21.12	21.37	21.31	21.12	21.23	21.25	21.94	Opción ▾
3	Tanque 1	Microalga tipo 1 Ph (Min ↓ 2.30 / Max ↑ 5.00) Oxig (Min ↓ 5.35 / Max ↑ 10.00)	2016-11-17 12:36:29	5.00	5.50	2.25	18.90	16.50	22.35	12.50	33.10	26.59	10.36	Opción ▾
4	Tanque 1	Microalga tipo 1 Ph (Min ↓ 2.30 / Max ↑ 5.00) Oxig (Min ↓ 5.35 / Max ↑ 10.00)	2016-11-13 13:23:29	5.00	22.80	1.25	25.90	21.37	21.31	21.12	21.23	21.25	21.94	Opción ▾

Mostrando registros del 1 al 4 de un total de 4 registros Anterior 1 Siguiente

Figura 26. Prototipo - Monitorear parámetros físico-químico del agua.

Fuente: Elaboración propia.

4.5.3. Caso de uso: Gestionar Usuarios

1. Breve Descripción.

Este caso de uso permitirá al administrador registrar, actualizar, y consultar la información de los usuarios.

2. Actor(es).

Administrador

3. Flujo de Eventos.

3.1. Flujo Básico

1. El caso de uso inicia cuando el administrador selecciona la opción Usuarios del menú principal.

2. El sistema muestra la interfaz con una tabla con las columnas: Id, Usuario, Nombre, DNI, Email, Tipo, Estado, Féc. Creación, Féc. Modificación, botón desplegable con las opciones (Editar y Deshabilitar en caso el estado se encuentre Activo y Habilitar en caso el Estado esta Deshabilitado), también mostrará un campo buscar y un botón agregar.
3. El Administrador presiona el botón “Agregar”. (ir al sub flujo Agregar)
4. El Administrador escribe en campo Buscar. (ir al sub flujo Buscar)
5. El Administrador elije un usuario de la tabla y elige la opción “Editar” del botón desplegable Opción. (ir al sub flujo Editar)
6. El Administrador elije un usuario de la tabla y elige la opción “Deshabilitar” del botón desplegable Opción. (ir al sub flujo Deshabilitar)
7. El Administrador elije un usuario de la tabla y elige la opción “Habilitar” del botón desplegable Opción. (ir al sub flujo Habilitar)
8. El caso de uso finaliza.

3.2. Sub Flujos

1. Agregar

1. El sistema muestra la interfaz “Añadir Usuario” con los campos: Nombre, Apellido, DNI, Tipo de usuario, Contraseña, Usuario, Email, y los botones Guardar, Cancelar.
2. El Administrador ingresar los datos en los campos: Nombre, Apellido, DNI, selecciona el Tipo de usuario (Administrador, Biólogo, Invitado), Contraseña, Usuario, Email.
3. El Administrador presiona el botón Guardar.
4. El sistema valida los datos.
5. El sistema guarda los datos.
6. El sistema muestra el mensaje “Guardado Correctamente”.
7. El sistema actualiza la tabla de usuarios y finaliza el sub flujo.

2. Buscar

1. El Administrador escribe en el campo buscar.
2. El sistema mostrara la información correspondiente al texto buscado en la tabla de usuarios respetando las columnas existentes y el sub flujo finaliza.

3. Editar

1. El sistema muestra la interfaz “Editar Usuario” con los campos del usuario seleccionado: Nombre, Apellido, DNI, Tipo de usuario, Contraseña, Usuario, Email, y los botones Guardar, Cancelar.
2. El Administrador modifica los datos en los campos: Nombre, Apellido, DNI, selecciona el Tipo de usuario (Administrador, Biólogo, Invitado), Contraseña, Usuario, Email.
3. El Administrador presiona el botón Guardar.
4. El sistema valida los datos.
5. El sistema guarda los datos.
6. El sistema muestra el mensaje “Guardado Correctamente”.
7. El sistema actualiza la tabla de usuarios y finaliza el sub flujo.

4. Deshabilitar

1. El administrador presiona la opción Deshabilitar.
2. El sistema muestra un mensaje de confirmación “¿Estás seguro en deshabilitar al usuario?” y los botones de Aceptar y Cancelar.
 - a) En caso el administrador presione el botón “Aceptar” el sistema procederá en deshabilitar al usuario seleccionado (no se borra de la base de datos) y finaliza el sub flujo.
 - b) En caso el administrador presione sobre el botón “Cancelar” el sistema no realiza acción alguna y finaliza el sub flujo.

5. Habilitar

1. El administrador presiona la opción Habilitar.
3. El sistema muestra un mensaje de confirmación “¿Estás seguro en habilitar al usuario?” y los botones de Aceptar y Cancelar.
 - a) En caso el administrador presione el botón “Aceptar” el sistema procederá en Habilitar al usuario seleccionado y finaliza el sub flujo.
 - b) En caso el administrador presione sobre el botón “Cancelar” el sistema no realiza acción alguna y finaliza el sub flujo.

3.3. Flujos Alternativos.

1. Si los datos ingresados son nulos, en el paso 3 del sub flujo Editar y Agregar, el sistema muestra por cada campo vacío un mensaje “*Campo Requerido”.
2. El sub flujo Agregar, si el usuario existe con el número de DNI en la base de datos el sistema muestra el mensaje “El Numero Documento ya está registrado anteriormente”.
4. Precondiciones.
 - 4.1. El administrador debe estar logueado en el sistema.
5. Post Condiciones.
 - 5.1. En el sistema quedara registrado la fecha y hora que se registró el usuario.
 - 5.2. El sistema actualizara el estado en la tabla de usuarios.
6. Puntos de extensión.

Ninguno.
7. Requerimientos Especiales.

Ninguno.
8. Prototipo.

Mantenimiento Usuarios
Home / Usuarios

Lista de usuarios Agregar

Mostrar 10 registros Buscar:

Id	Usuario	Nombre	DNI	Email	Tipo	Estado	Fec. Creacion	Fec. Modificacion	Opciones
1	admin	Jean Pierree Garay Quiñones	11111114	admin@gmail.com	Administrador	Activo	2016-10-29 00:00:00	2016-11-06 22:53:56	Opción -
3	lcarrasco	Luis R. Carrasco	45878957	carrasco@gmail.com	Usuario	Activo	2016-11-05 18:16:04	2016-11-08 22:39:57	Opción -
4	amarco	Marco Aguirre	11111111	aguirre@gmail.com	Usuario	Activo	2016-11-05 13:20:25	2016-11-06 22:55:50	Opción -

Mostrando registros del 1 al 3 de un total de 3 registros Anterior 1 Siguiente

Figura 27. Prototipo - Gestionar Usuarios.
Fuente: Elaboración propia.

4.5.4. Caso de uso: Acceso al Sistema

1. Breve Descripción.

Este caso de uso permitirá al usuario a acceder al sistema

2. Actor(es).

Administrador

3. Flujo de Eventos.

3.1. Flujo Básico

1. El caso de uso inicia cuando el usuario ingresa al Login.
2. El sistema muestra la interfaz “Login” con los siguientes campos: Usuario, Contraseña y el botón Login.
3. El usuario ingresara los datos.
4. El usuario presiona el botón Login.
5. El sistema valida los datos.
6. El sistema da acceso al menú principal y el caso de uso finaliza.

3.2. Sub Flujos

Ninguno

3.3. Flujos Alternativos.

1. Si los datos ingresados son inválidos, en el paso 4 de flujo básico, el sistema muestra el mensaje “Usuario y contraseña incorrectos” y el sub flujo continúan al paso 3.

4. Precondiciones.

1. El usuario deberá estar registrado en el sistema.

5. Post Condiciones.

- 5.1. En el sistema quedara registrado la fecha y hora que se logueo el usuario

6. Puntos de extensión.

Ninguno.

7. Requerimientos Especiales.

Ninguno.

8. Prototipo.



Figura 28. Prototipo – Acceso al Sistema.
Fuente: Elaboración propia.

4.5.5. Caso de uso: Gestionar Tanques

1. Breve Descripción.

Este caso de uso permitirá al usuario registrar, actualizar, y consultar la información de los Tanques.

2. Actor(es).

Administrador, Biólogo.

3. Flujo de Eventos.

3.1. Flujo Básico

1. El caso de uso inicia cuando el usuario selecciona la opción Tanques del menú principal.
2. El sistema muestra la interfaz con una tabla con las columnas: Id, Nombre, Capacidad Lt., Sensor, Tipo de agua, Tipo Microalga, Estado, Féc. Creación, Féc. Modificación, botón desplegable con las opciones (Editar y Deshabilitar en caso el estado se encuentre Activo y Habilitar en caso el Estado esta Deshabilitado), también mostrara un campo buscar y un botón agregar.
3. El usuario presiona el botón “Agregar”. (ir al sub flujo Agregar)
4. El usuario escribe en campo Buscar. (ir al sub flujo Buscar)

5. El usuario elige un tanque de la tabla y elige la opción “Editar” del botón desplegable Opción. (ir al sub flujo Editar)
6. El usuario elige un tanque de la tabla y elige la opción “Deshabilitar” del botón desplegable Opción. (ir al sub flujo Deshabilitar)
7. El usuario elige un tanque de la tabla y elige la opción “Habilitar” del botón desplegable Opción. (ir al sub flujo Habilitar)
8. El caso de uso finaliza.

3.2. Sub Flujos

4. Agregar

1. El sistema muestra la interfaz “Añadir Tanque” con los campos: Nombre, Tipo de agua, Capacidad(Litros), Tipo de Microalga, Sensor y los botones Guardar, Cancelar.
2. El usuario ingresar los datos en el campo Nombre, selecciona: el tipo de agua, Capacidad (Litros), Tipo de Microalga, Sensor.
3. El usuario presiona el botón Guardar.
4. El sistema valida los datos.
5. El sistema guarda los datos
6. El sistema muestra el mensaje “Guardado Correctamente”.
7. El sistema actualiza la tabla de tanques y finaliza el sub flujo.

5. Buscar

3. El usuario escribe en el campo buscar.
4. El sistema mostrara la información correspondiente al texto buscado en la tabla de tanques respetando las columnas existentes y el sub flujo finaliza.

6. Editar

1. El sistema muestra la interfaz “Editar Tanque” con los campos del tanque seleccionado: Nombre, Tipo de agua, Capacidad(Litros), Tipo de Microalga, Sensor y los botones Guardar, Cancelar
2. El usuario modifica los datos.
3. El usuario presiona el botón Guardar.
4. El sistema valida los datos.
5. El sistema guarda los datos.
6. El sistema muestra el mensaje “Guardado Correctamente”.
7. El sistema actualiza la tabla de tanques y finaliza el sub flujo.

6. Deshabilitar

1. El usuario presiona la opción Deshabilitar.
2. El sistema muestra un mensaje de confirmación “¿Estás seguro en deshabilitar el Tanque?” y los botones de Aceptar y Cancelar
 - a) En caso el usuario presione el botón “Aceptar” el sistema procederá en deshabilitar el tanque seleccionado (no se borra de la base de datos) y finaliza el sub flujo.
 - b) En caso el usuario presione sobre el botón “Cancelar” el sistema no realiza acción alguna y finaliza el sub flujo.

7. Habilitar

1. El usuario presiona la opción Habilitar.
2. El sistema muestra un mensaje de confirmación “¿Estás seguro en habilitar el Tanque?” y los botones de Aceptar y Cancelar.
 - a) En caso el usuario presione el botón “Aceptar” el sistema procederá en Habilitar el tanque seleccionado y finaliza el sub flujo.
 - b) En caso el usuario presione sobre el botón “Cancelar” el sistema no realiza acción alguna y finaliza el sub flujo.

3.3. Flujos Alternativos.

1. Si los datos ingresados son nulos, en el paso 3 del sub flujo Editar y Agregar, el sistema muestra por cada campo vacío un mensaje “*Campo Requerido”.

4. Precondiciones.

- 4.1. El usuario debe estar logueado en el sistema.
- 4.2. Para Agregar un tanque, debe existir registro de Microalgas y Sensor.

5. Post Condiciones.

- 5.1. En el sistema quedará registrado la fecha y hora, usuario que registró el tanque.
- 5.2. El sistema actualizará el estado en la tabla de equipos.

6. Puntos de extensión.

Ninguno.

7. Requerimientos Especiales.

7.1. Consultar Sensor Arduino

El sistema al mostrar la interfaz de agregar o editar realizará una consulta de sensores el cual se verá reflejado en la lista desplegable sensor.

7.2. Consultar Microalgas

El sistema al mostrar la interfaz de agregar o editar realizará una consulta de Microalgas el cual se verá reflejado en la lista desplegable tipo microalgas.

8. Prototipo.

Mantenimiento de Tanques
Home / Tanques

Lista de tanques Agregar

Mostrar 10 registros Buscar:

Id	Nombre	Capacidad Lt.	Sensor	Tipo de Agua	Tipo Microalga	Estado	Fec. Creacion	Fec. Modificacion	Opción
1	Tanque 1	300 Lt.	Sensor 2	Marina	Microalga tipo 1	Activo	2016-11-09 00:17:52	2016-11-16 00:21:25	Opción -
2	Tanque 2	500 Lt.	Sensor 1	Continental	Microalga 2	Activo	2016-11-16 01:17:57	2016-11-16 01:17:57	Opción -

Mostrando registros del 1 al 2 de un total de 2 registros Anterior 1 Siguiente

Figura 29. Prototipo - Gestionar Tanques.

Fuente: Elaboración propia.

4.5.6. Caso de uso: Gestionar Microalgas

1. Breve Descripción.

Este caso de uso permitirá al usuario registrar, actualizar, y consultar la información de las Microalgas.

2. Actor(es).

Administrador, Biólogo.

3. Flujo de Eventos.

3.1. Flujo Básico

1. El caso de uso inicia cuando el usuario selecciona la opción Microalgas del menú principal.
2. El sistema muestra la interfaz con una tabla con las columnas: Id, Nombre, Tipo de agua, Género, Descripción, Ph Max., Ph Min. Oxigeno Max., Oxigene Min., Estado, Féc. Creación, Féc. Modificación, botón desplegable con las opciones (Editar y Deshabilitar en caso el estado se

encuentre Activo y Habilitar en caso el Estado esta Deshabilitado), también mostrara un campo buscar y un botón agregar.

3. El usuario presiona el botón “Agregar”. (ir al sub flujo Agregar)
4. El usuario escribe en campo Buscar. (ir al sub flujo Buscar)
5. El usuario elije una Microalga de la tabla y elige la opción “Editar” del botón desplegable Opción. (ir al sub flujo Editar)
6. El usuario elije una Microalga de la tabla y elige la opción “Deshabilitar” del botón desplegable Opción. (ir al sub flujo Deshabilitar)
7. El usuario elije una Microalga de la tabla y elige la opción “Habilitar” del botón desplegable Opción. (ir al sub flujo Habilitar)
8. El caso de uso finaliza.

3.2. Sub Flujos

1. Agregar

1. El sistema muestra la interfaz “Añadir Microalga” con los campos: Nombre, Tipo de agua, Género, Descripción, Ph Max., Ph Min., Oxigeno Max., Oxigene Min., y los botones Guardar, Cancelar.
2. El usuario ingresar los datos en el campo Nombre, Género, Descripción, Ph Max., Ph Min., Oxigeno Max., Oxigene Min., y selecciona: el tipo de agua.
3. El usuario presiona el botón Guardar
4. El sistema valida los datos.
5. El sistema guarda los datos.
6. El sistema muestra el mensaje “Guardado Correctamente”.
7. El sistema actualiza la tabla de Microalgas y finaliza el sub flujo.

2. Buscar

1. El usuario escribe en el campo buscar.
2. El sistema mostrara la información correspondiente al texto buscado en la tabla de tanques respetando las columnas existentes y el sub flujo finaliza.

3. Editar

1. El sistema muestra la interfaz “Editar Microalgas” con los campos de la Microalga seleccionado: Nombre, Tipo de agua, Género, Descripción, Ph Max., Ph Min., Oxígeno Max., Oxígeno Min., y los botones Guardar, Cancelar.
 2. El usuario modifica los datos.
 3. El usuario presiona el botón Guardar.
 4. El sistema valida los datos.
 5. El sistema guarda los datos.
 6. El sistema muestra el mensaje “Guardado Correctamente”.
 7. El sistema actualiza la tabla de Microalgas y finaliza el sub flujo.
8. Deshabilitar
1. El usuario presiona la opción Deshabilitar.
 2. El sistema muestra un mensaje de confirmación “¿Estás seguro en deshabilitar la Microalga?” y los botones de Aceptar y Cancelar.
 - a) En caso el usuario presione el botón “Aceptar” el sistema procederá en deshabilitar la Microalga seleccionada (no se borra de la base de datos) y finaliza el sub flujo.
 - b) En caso el usuario presione sobre el botón “Cancelar” el sistema no realiza acción alguna y finaliza el sub flujo.
9. Habilitar
1. El usuario presiona la opción Habilitar.
 2. El sistema muestra un mensaje de confirmación “¿Estás seguro en habilitar la Microalga?” y los botones de Aceptar y Cancelar
 - a) En caso el usuario presione el botón “Aceptar” el sistema procederá en Habilitar la Microalga seleccionada y finaliza el sub flujo.
 - b) En caso el usuario presione sobre el botón “Cancelar” el sistema no realiza acción alguna y finaliza el sub flujo.

3.3. Flujos Alternativos.

1. Si los datos ingresados son nulos, en el paso 3 del sub flujo Editar y Agregar, el sistema muestra por cada campo vacío un mensaje “*Campo Requerido”.

4. Precondiciones.

- 4.1. El usuario debe estar logueado en el sistema.

5. Post Condiciones.

5.1. En el sistema quedara registrado la fecha y hora, usuario que registró el tanque.

5.2. El sistema actualizara el estado en la tabla de Microalgas.

6. Puntos de extensión.

Ninguno.

7. Requerimientos Especiales.

7.1. Consultar Microalgas

El sistema al mostrar la interfaz de editar realizará una consulta de microalgas el cual se verá reflejado en el formulario.

8. Prototipo.

Mantenimiento de Microalgas
Home / Microalgas

Lista de microalgas + Agregar

Mostrar: 10 registros Buscar:

Id	Nombre	Tipo de agua	Genero	Descripcion	Ph Max.	Ph Min.	Oxigeno Max.	Oxigeno Min.	Estado	Fec. Creacion	Fec. Modificacion	Opción
1	Microalga tipo 1	Marina	Phaeodactylum	Las microalgas y las cianobacterias son microorganismos unicelulares.	5.23	2.36	10.56	5.30	Activo	2016-11-08 22:26:18	2016-11-08 22:46:26	Opción -
2	Microalga 2	Continental	Gyrodinium spirale	son microorganismos microscópicos (2-200 µm) fotosintéticos, también son poliféticos y eucariotas	5.23	2.36	9.35	4.30	Activo	2016-11-08 23:17:41	2016-11-08 23:17:41	Opción -

Mostrando registros del 1 al 2 de un total de 2 registros Anterior 1 Siguiente

Figura 30. Prototipo - Gestionar Microalgas.

Fuente: Elaboración propia.

4.5.7. Caso de uso: Gestionar Sensor

1. Breve Descripción.

Este caso de uso permitirá al usuario registrar, actualizar, y consultar la información de los Sensores.

2. Actor(es).

Administrador, Biólogo.

3. Flujo de Eventos.

3.1. Flujo Básico

1. El caso de uso inicia cuando el usuario selecciona la opción Sensor del menú principal.
2. El sistema muestra la interfaz con una tabla con las columnas: Id, Nombre, Féc. Creación, Féc. Modificación, Usuario, botón desplegable con las opciones (Editar y Deshabilitar en caso el estado se encuentre Activo y Habilitar en caso el Estado esta Deshabilitado, Mantenimiento), también mostrara un campo buscar y un botón agregar.
3. El usuario presiona el botón “Agregar”. (ir al sub flujo Agregar)
4. El usuario escribe en campo Buscar. (ir al sub flujo Buscar)
5. El usuario elije una microalga de la tabla y elige la opción “Editar” del botón desplegable Opción. (ir al sub flujo Editar)
6. El usuario elije un sensor de la tabla y elige la opción “Deshabilitar” del botón desplegable Opción. (ir al sub flujo Deshabilitar)
7. El usuario elije un sensor de la tabla y elige la opción “Habilitar” del botón desplegable Opción. (ir al sub flujo Habilitar)
8. El usuario elije un sensor de la tabla y elige la opción “Mantenimiento” del botón desplegable Opción. (ir al sub flujo Mantenimiento)
9. El caso de uso finaliza.

3.2. Sub Flujos

1. Agregar

1. El sistema muestra la interfaz “Añadir Sensor” con el campo: Nombre y los botones Guardar, Cancelar
2. El usuario ingresar los datos en el campo Nombre.
3. El usuario presiona el botón Guardar.
4. El sistema valida los datos.
5. El sistema guarda los datos.
6. El sistema muestra el mensaje “Guardado Correctamente”.
7. El sistema actualiza la tabla de sensor y finaliza el sub flujo.

2. Buscar

1. El usuario escribe en el campo buscar.

2. El sistema mostrara la información correspondiente al texto buscado en la tabla de sensor respetando las columnas existentes y el sub flujo finaliza.
3. Editar
 1. El sistema muestra la interfaz “Editar Sensor con el campo: Nombre y los botones Guardar, Cancelar.
 2. El usuario modifica los datos.
 3. El usuario presiona el botón Guardar.
 4. El sistema valida los datos.
 5. El sistema guarda los datos.
 6. El sistema muestra el mensaje “Guardado Correctamente”.
 7. El sistema actualiza la tabla de sensor y finaliza el sub flujo.
 4. Deshabilitar
 1. El usuario presiona la opción Deshabilitar.
 2. El sistema muestra un mensaje de confirmación “¿Estás seguro en deshabilitar el Sensor?” y los botones de Aceptar y Cancelar.
 - a) En caso el usuario presione el botón “Aceptar” el sistema procederá en deshabilitar el Sensor seleccionado (no se borra de la base de datos) y finaliza el sub flujo.
 - b) En caso el usuario presione sobre el botón “Cancelar” el sistema no realiza acción alguna y finaliza el sub flujo.
 5. Habilitar
 1. El usuario presiona la opción Habilitar.
 2. El sistema muestra un mensaje de confirmación “¿Estás seguro en habilitar el Sensor?” y los botones de Aceptar y Cancelar
 - a) En caso el usuario presione el botón “Aceptar” el sistema procederá en Habilitar el Sensor seleccionado y finaliza el sub flujo.
 - b) En caso el usuario presione sobre el botón “Cancelar” el sistema no realiza acción alguna y finaliza el sub flujo.

3.3. Flujos Alternativos.

1. Si los datos ingresados son nulos, en el paso 3 del sub flujo Editar y Agregar, el sistema muestra por cada campo vacío un mensaje “*Campo Requerido”.
2. Si los datos ingresados son nulos, en el paso 6.1.4 del punto de extensión Mantenimiento, el sistema muestra por cada campo vacío un mensaje “*Campo Requerido”.
4. Precondiciones.
 - 4.1. El usuario debe estar logueado en el sistema.
5. Post Condiciones.
 - 5.1. En el sistema quedará registrado la fecha y hora, usuario que registró el sensor.
 - 5.2. En el sistema quedará registrado la fecha, usuario que se registró el mantenimiento del sensor.
 - 5.3. El sistema actualizara el estado en la tabla de Sensor.
6. Puntos de extensión.
 - 6.1. Mantenimiento
 - 6.1.1. El usuario presiona la opción Mantenimiento.
 - 6.1.2. El sistema muestra la interfaz “Añadir Mantenimiento” con una tabla con las columnas: Id, Fecha de manteamiento, Observaciones y un botón Eliminar, también muestra los campos: Fecha de Mantenimiento, Observaciones y los botones Guardar, Cancelar.
 - 6.1.3. El usuario ingresar los datos en el campo Fecha de Mantenimiento, Observaciones.
 - 6.1.4. El usuario Presiona el botón Guardar.
 - 6.1.4.1. El sistema valida los datos.
 - 6.1.4.2. El sistema guarda los datos.
 - 6.1.4.3. El sistema muestra el mensaje “Guardado Correctamente” y finaliza el sub flujo.
 - 6.1.4.4. El usuario elige un mantenimiento de la tabla y presiona el botón eliminar.
 - 6.1.4.5. El sistema elimina (se borra de la base de datos) el mantenimiento seleccionado y finaliza el sub flujo.
7. Requerimientos Especiales.

7.1. Consultar Sensor Arduino

El sistema al mostrar la interfaz de editar realizará una consulta de sensor el cual se verá reflejado en el formulario.

8. Prototipo.

Mantenimiento de Sensores-Arduino

Home / Sensor

Lista de Sensores-Arduino Agregar

Mostrar 10 registros Buscar:

Id ▲	Nombre ⇅	Fec. Creacion ⇅	Fec. Modificacion ⇅	Usuario ⇅	Estado ⇅	Opción ⇅
1	Sensor 1	2016-11-15 00:00:00	2016-11-15 21:22:07	Jean Pierree Garay Quiñones	Activo	Opción -
4	Sensor 2	2016-11-16 00:18:59	2016-11-16 00:18:59	Jean Pierree Garay Quiñones	Activo	Opción -

Mostrando registros del 1 al 2 de un total de 2 registros Anterior 1 Siguiente

Figura 31. Prototipo - Gestionar Sensor.

Fuente: Elaboración propia.

“SISTEMA WEB PARA EL SEGUIMIENTO Y
CONTROL DEL PROCESO DE PARÁMETROS DE
CALIDAD DE AGUA Y AMBIENTE EN EL
INSTITUTO DEL MAR DEL PERÚ (IMARPE) DEL
MINISTERIO DE PRODUCCIÓN DEL PERÚ
”

Capítulo V
Análisis y Diseño e
Implementación del Sistema

Capítulo V: Análisis y Diseño e Implementación del Sistema

5.1. Propósito del Proyecto

El propósito es diagramar los requerimientos funcionales bajo la metodología RUP tanto a nivel de análisis y diseño con el propósito de mejorar los métodos y procedimientos adecuados.

5.2. Alcance del desarrollo del proyecto

El presente documento, muestra los artefactos basados en la metodología RUP para el proceso de desarrollo de software, abarca las disciplinas de Modelado del Negocio, Requerimientos, Análisis y Diseño, Implementación, Pruebas y Despliegue.

5.3. Definiciones, Acrónimos y Abreviatura

5.3.1. Definiciones

Diagrama de Colaboración: Muestra una interacción organizada basándose en los objetos que toman parte en la interacción y los enlaces entre los mismos.

Diagrama de Secuencia: Muestra la interacción de un conjunto de objetos en una aplicación a través del tiempo y se modela para cada caso de uso.

Diagrama de Realización: es la expresión de un caso de uso en particular dentro del modelo de diseño. Describe el caso de uso en términos de colaboraciones entre objetos. Una realización de casos de uso vincula a los casos de uso del modelo de casos de uso con las clases y relaciones del modelo de diseño. Una realización de casos de uso especifica que clases deben construirse para implementar cada caso de uso.

Diagrama de Despliegue: Es un diagrama que se utiliza para modelar el hardware utilizado en las implementaciones de sistemas y las relaciones entre sus componentes.

Diagrama de Implementación: Los diagramas de implementación ofrecen una ilustración de la arquitectura física del hardware, del software y de los artefactos del sistema.

5.3.2. Acrónimos

DS: Diagrama de secuencia.
 DC: Diagrama de Colaboración.
 CUR: Caso de uso realización.
 EN: Entidad.
 UI: Interfaz.
 CU: Caso de uso.
 DB: Base de datos.
 CURD: Diagrama de caso de uso de realización del diseño.

5.3.3. Abreviaturas

Ph: Potencial de hidrogeniones.
 OD: Oxido disuelto.
 Temp.: Temperatura.
 Lux: Intensidad lumínica.
 H2O: Agua.

5.4. Modelo de Análisis del Sistema

5.4.1. Arquitectura del Sistema

5.4.1.1. Diagrama general de paquetes



Figura 32. Diagrama general de paquetes.
 Fuente: Elaboración propia.

5.4.1.2. Paquete de organización del modelo de análisis

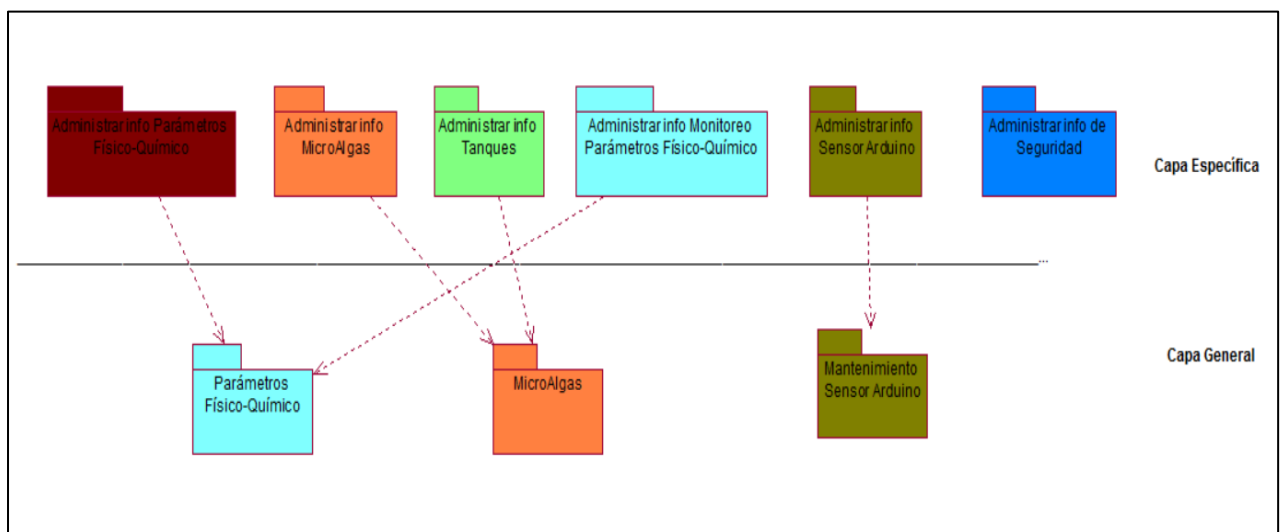

Figura 33. Paquete de organización del modelo de análisis.
Fuente: Elaboración propia.

5.4.2. Realización de Caso de Uso – Análisis

5.4.2.1. Caso de realización de análisis



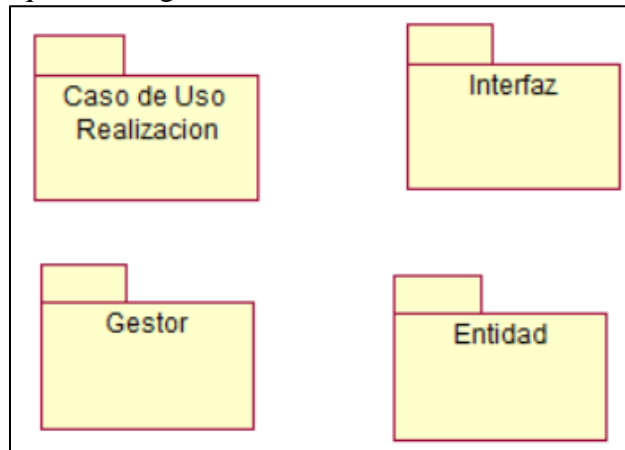

Figura 34. Caso de realización de análisis.
Fuente: Elaboración propia.

5.4.2.2. Diagrama de colaboración

5.4.2.2.1. Acceso al sistema

- Flujo Básico

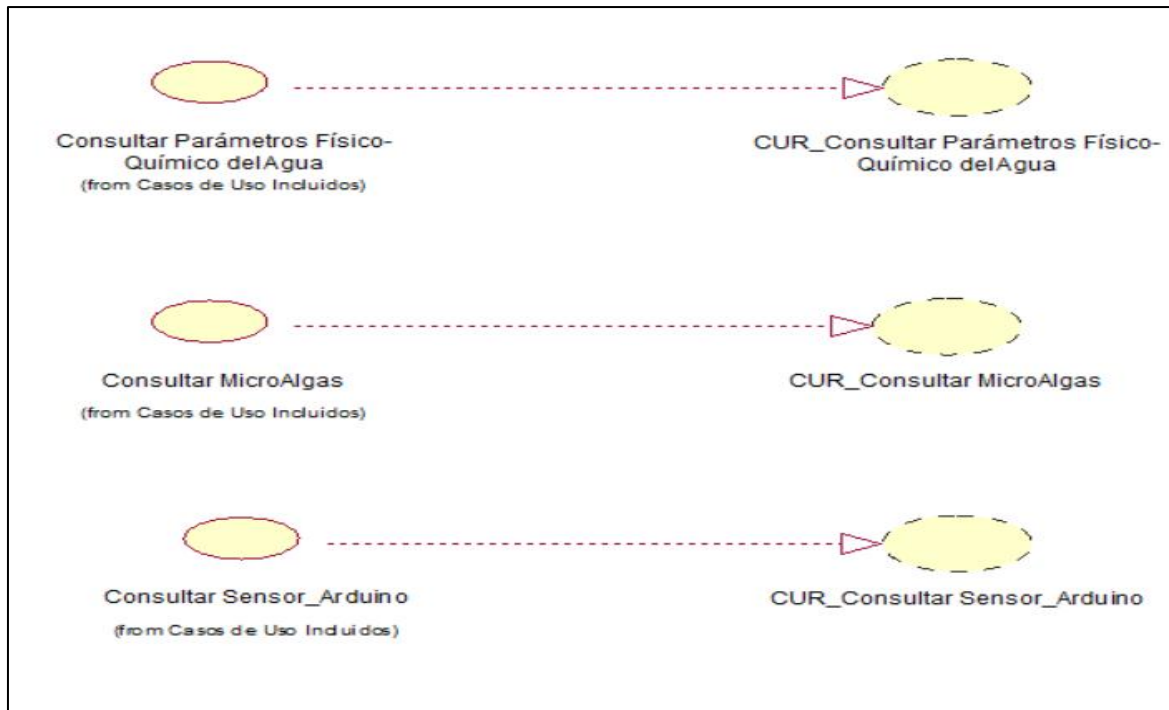

Figura 35. DC – Acceso al sistema.

Fuente: Elaboración propia.

5.4.2.2.2. Gestionar parámetros físico químico del agua

• Flujo Básico

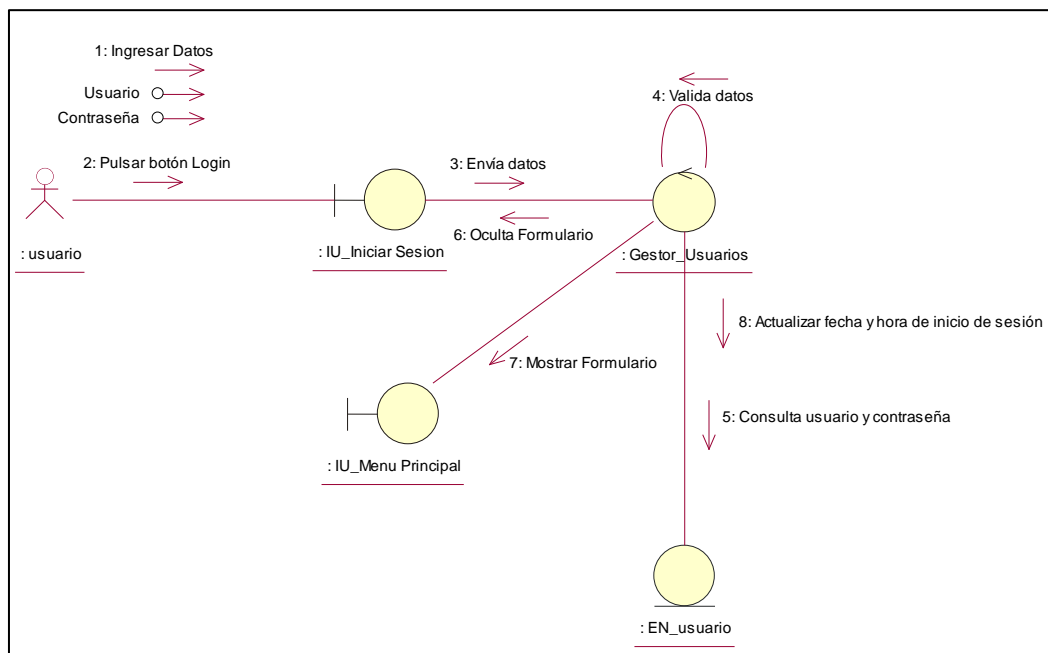

Figura 36. DC – Flujo básico Gestionar parámetros físico-químico del agua.

Fuente: Elaboración propia.

• Requerimiento Especial - Agregar

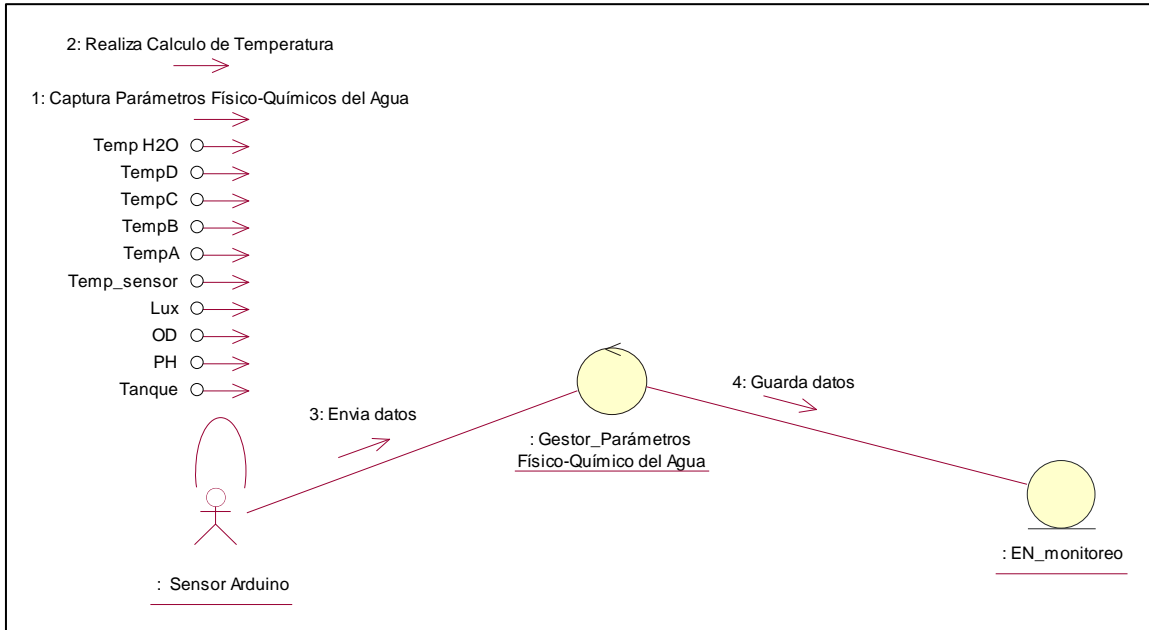

Figura 37. DC – Req. Espec. Gestionar parámetros físico-químicos del agua – Agregar.

Fuente: Elaboración propia.

• Sub Flujo - Editar

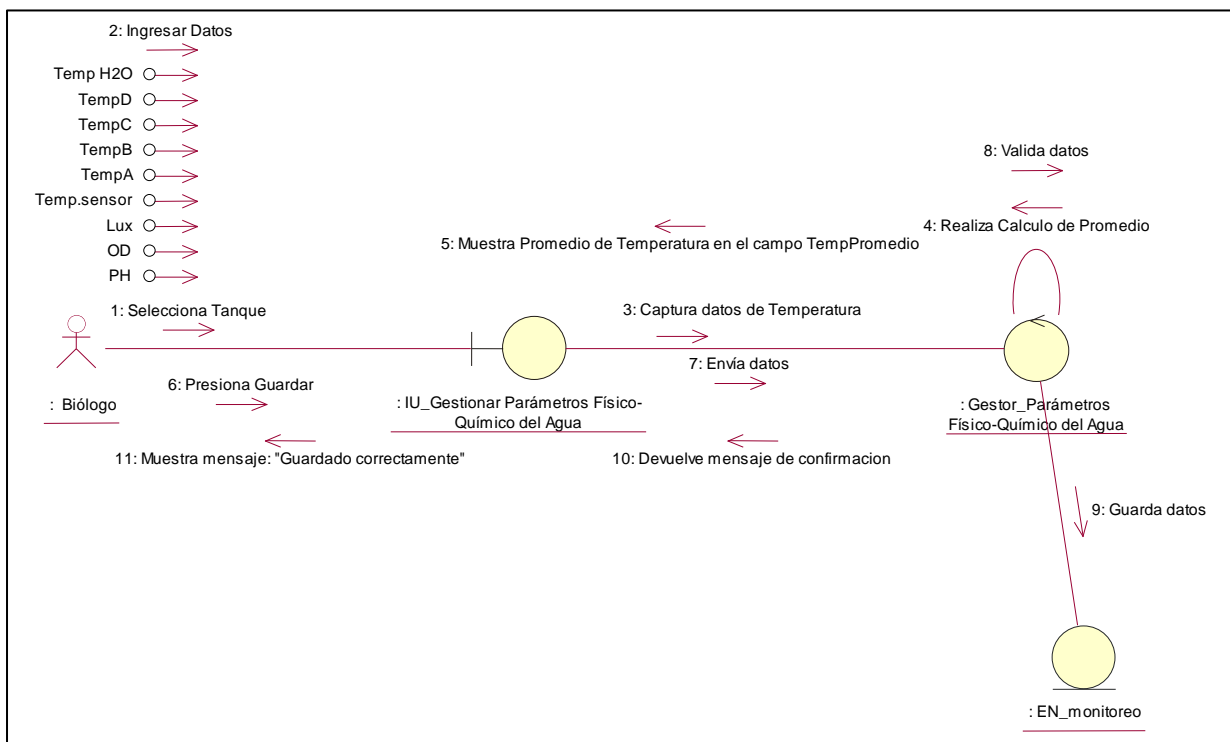

Figura 38. DC – Sub Flujo Gestionar parámetros físico-químicos del agua – Editar.

Fuente: Elaboración propia.

• Sub Flujo - Eliminar

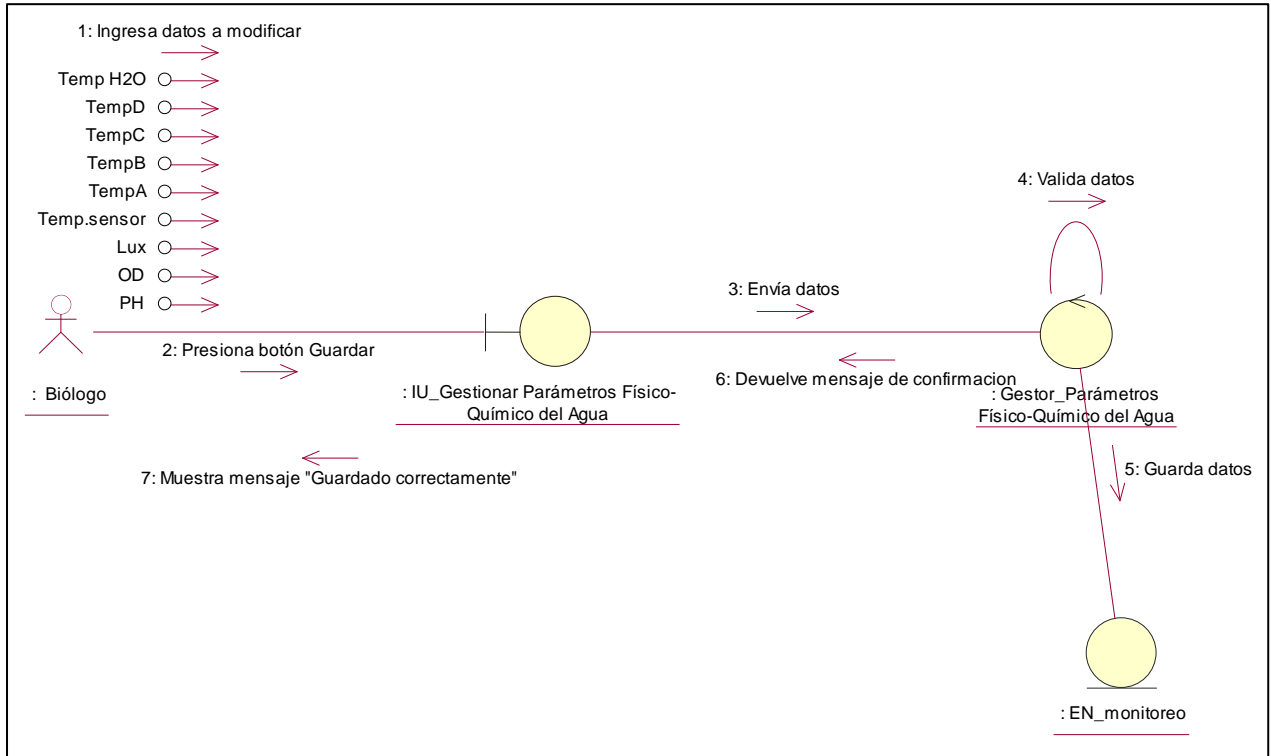

Figura 39. DC – Sub Flujo Gestionar parámetros físico-químicos del agua – Eliminar.

Fuente: Elaboración propia.

5.4.2.2.3. Monitorear parámetros físico químico del agua

- Flujo Básico

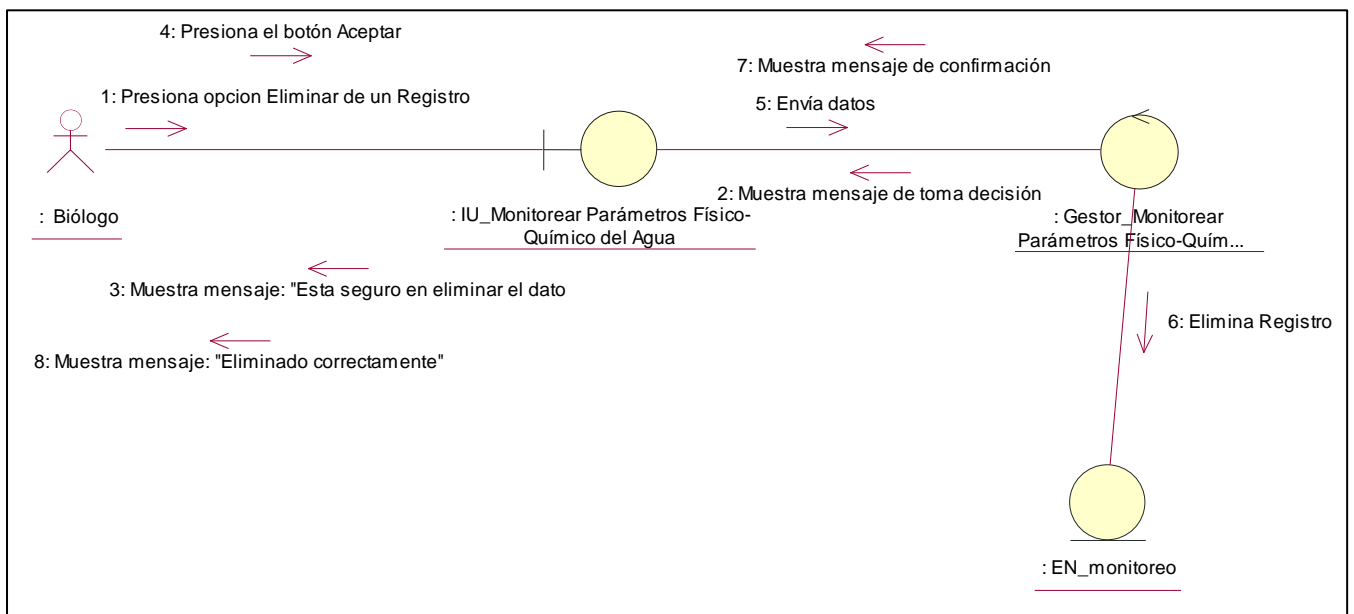

Figura 40. DC – Flujo Básico Monitorear parámetros físico-químico del agua.

Fuente: Elaboración propia.

5.4.2.2.4. Gestionar Microalgas

- Flujo Básico

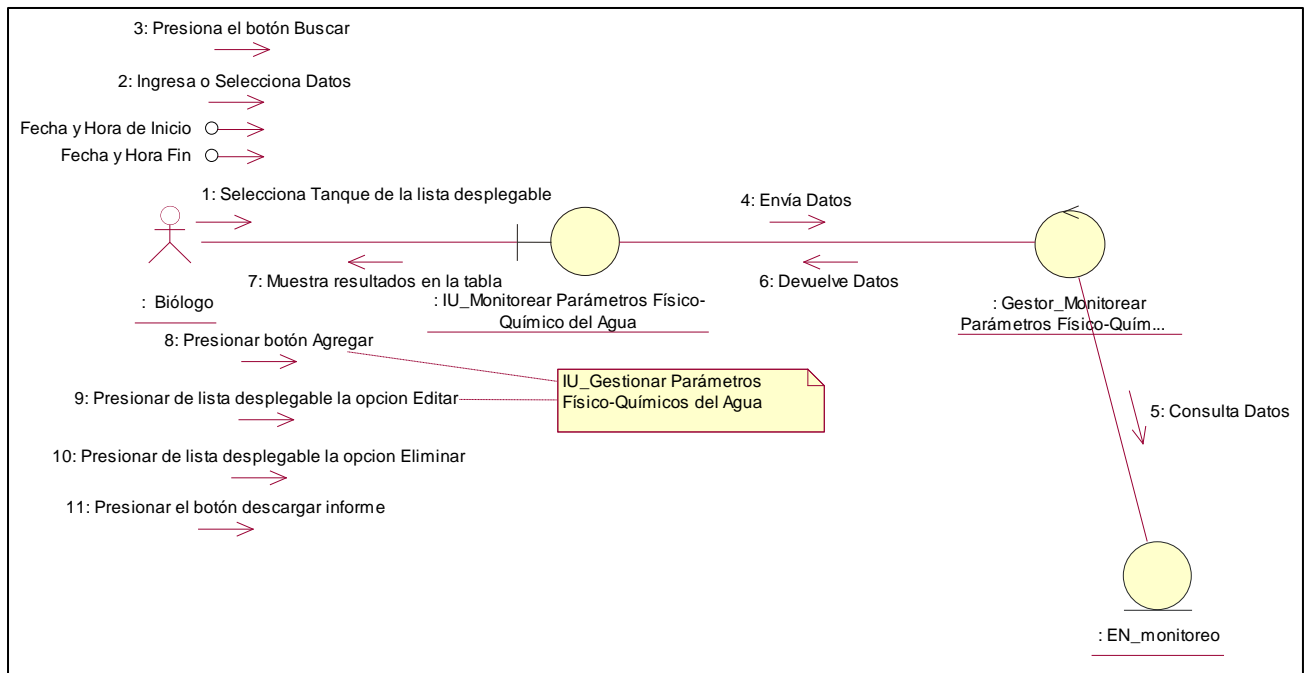

Figura 41. DC – Flujo Básico Gestionar Microalga.

Fuente: Elaboración propia.

• Sub Flujo – Agregar

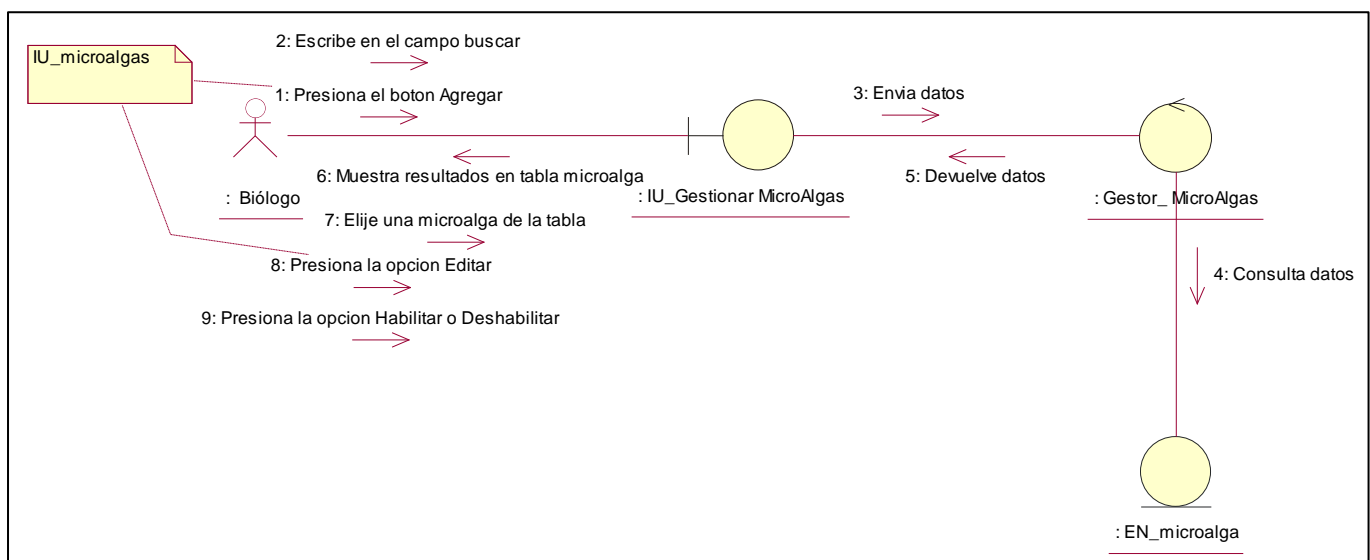

Figura 42. DC – Sub Flujo Gestionar Microalga – Agregar.
Fuente: Elaboración propia.

• Sub Flujo – Editar

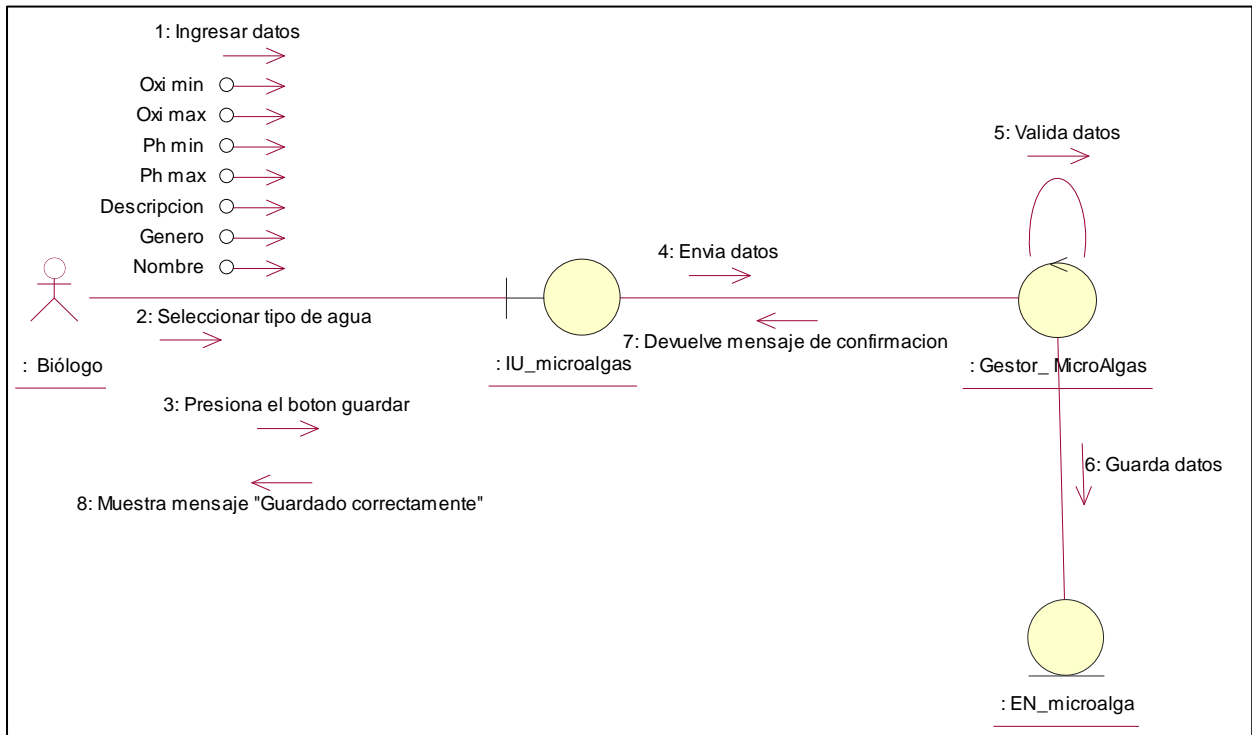

Figura 43. DC – Sub Flujo Gestionar Microalga – Editar.
Fuente: Elaboración propia.

5.4.2.2.5. Gestionar Tanques

• Flujo Básico

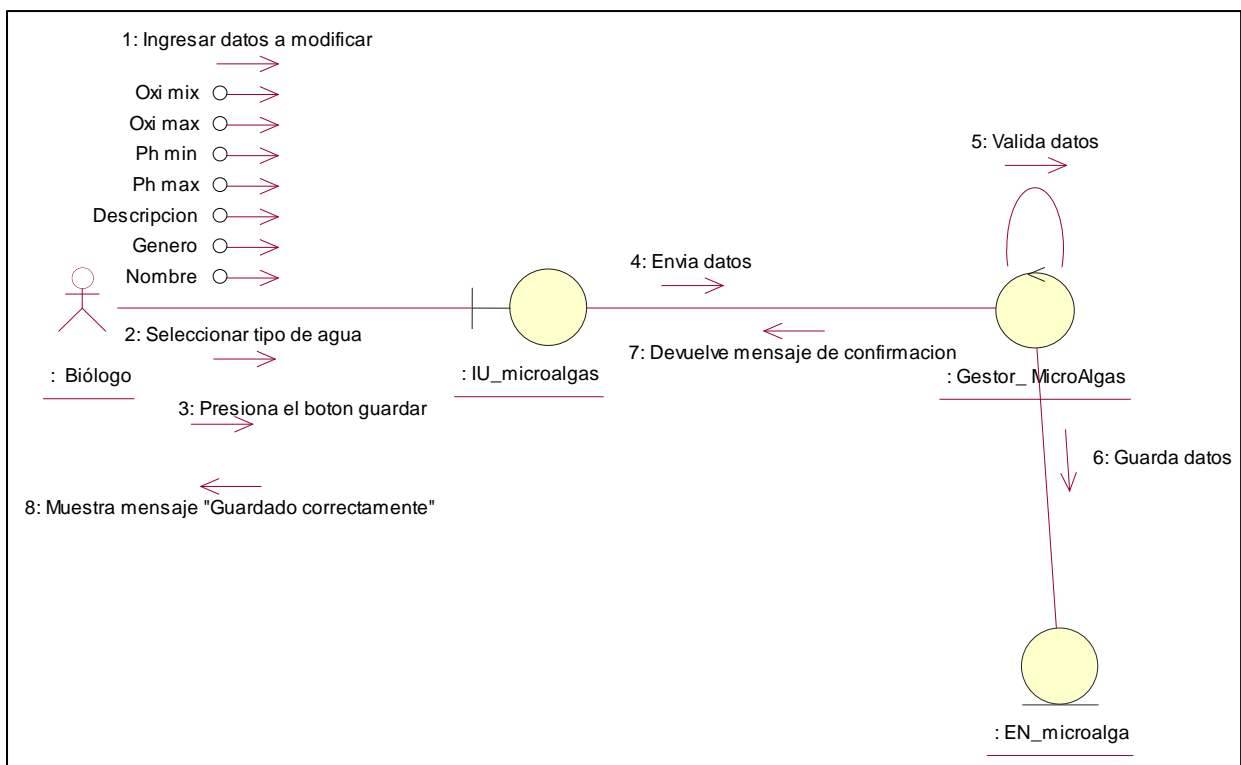

Figura 44. DC – Flujo Básico Gestionar Tanque.
Fuente: Elaboración propia.

• Sub Flujo – Agregar

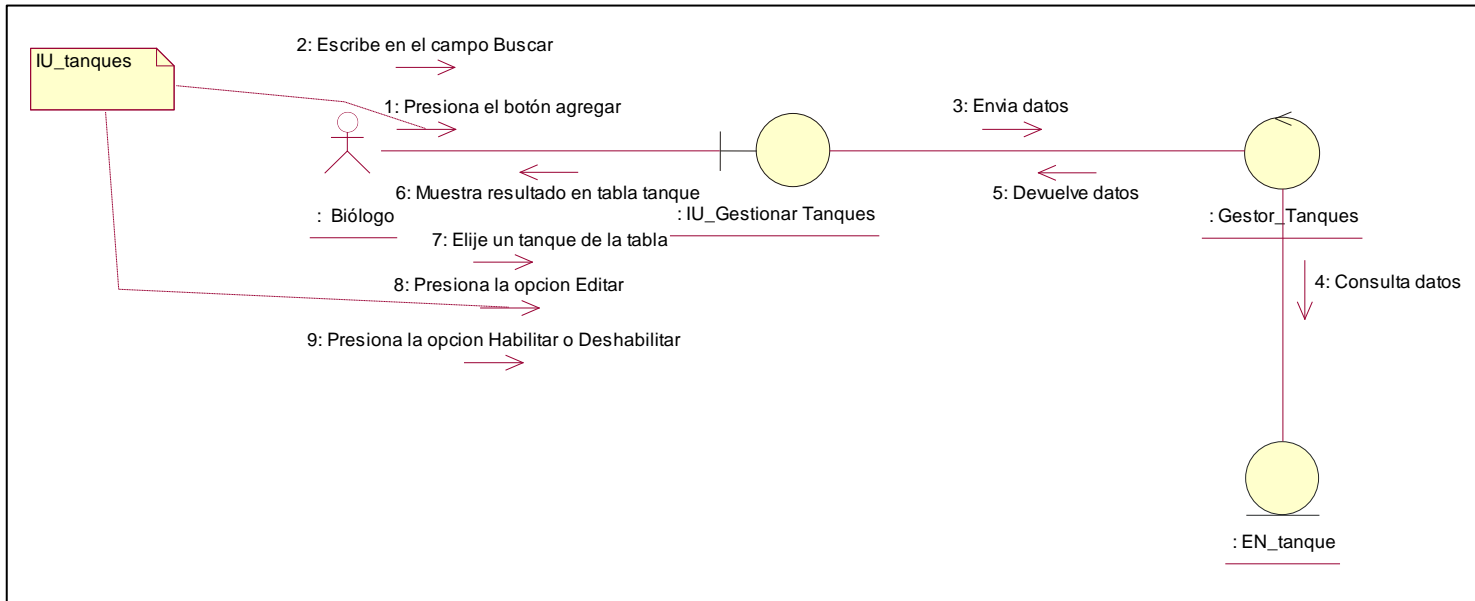

Figura 45. DC – Sub Flujo Gestionar Tanque – Agregar.
Fuente: Elaboración propia.

- Sub Flujo – Editar

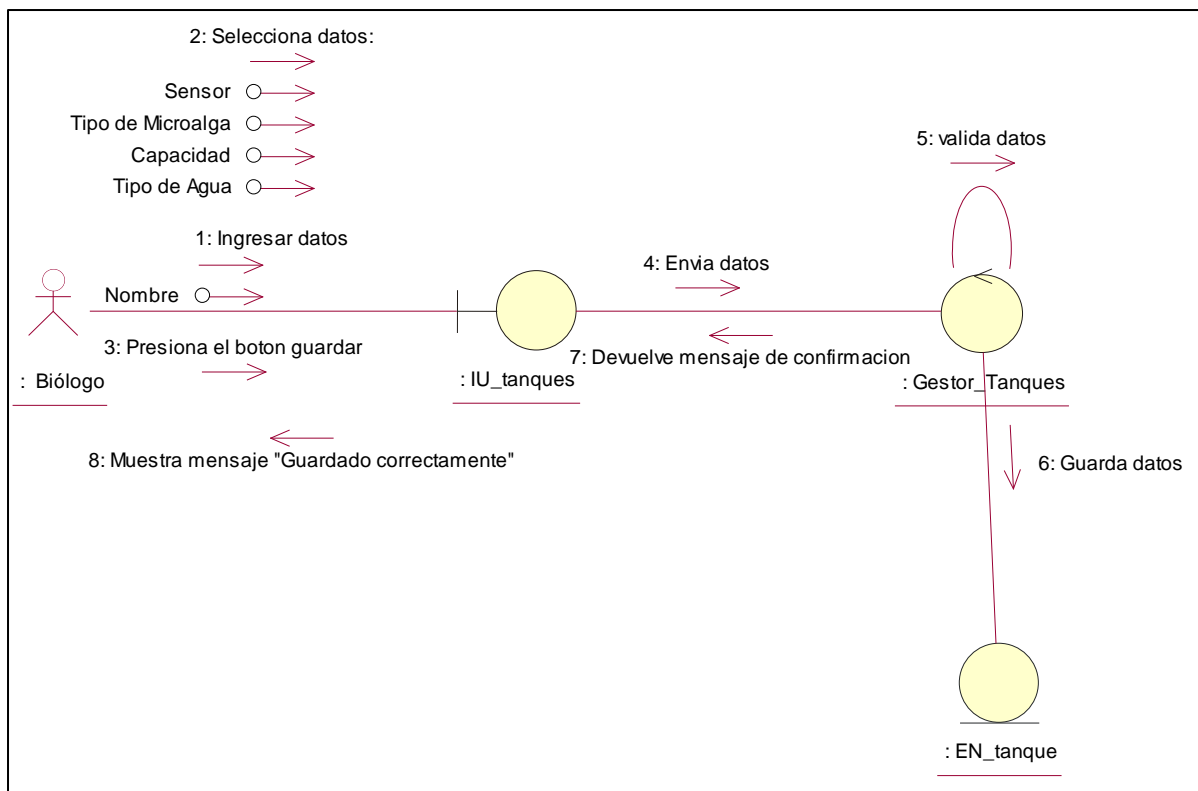

Figura 46. DC – Sub Flujo Gestionar Tanque – Editar.
Fuente: Elaboración propia.

5.4.2.2.6. Gestionar Sensor Arduino

- Flujo Básico

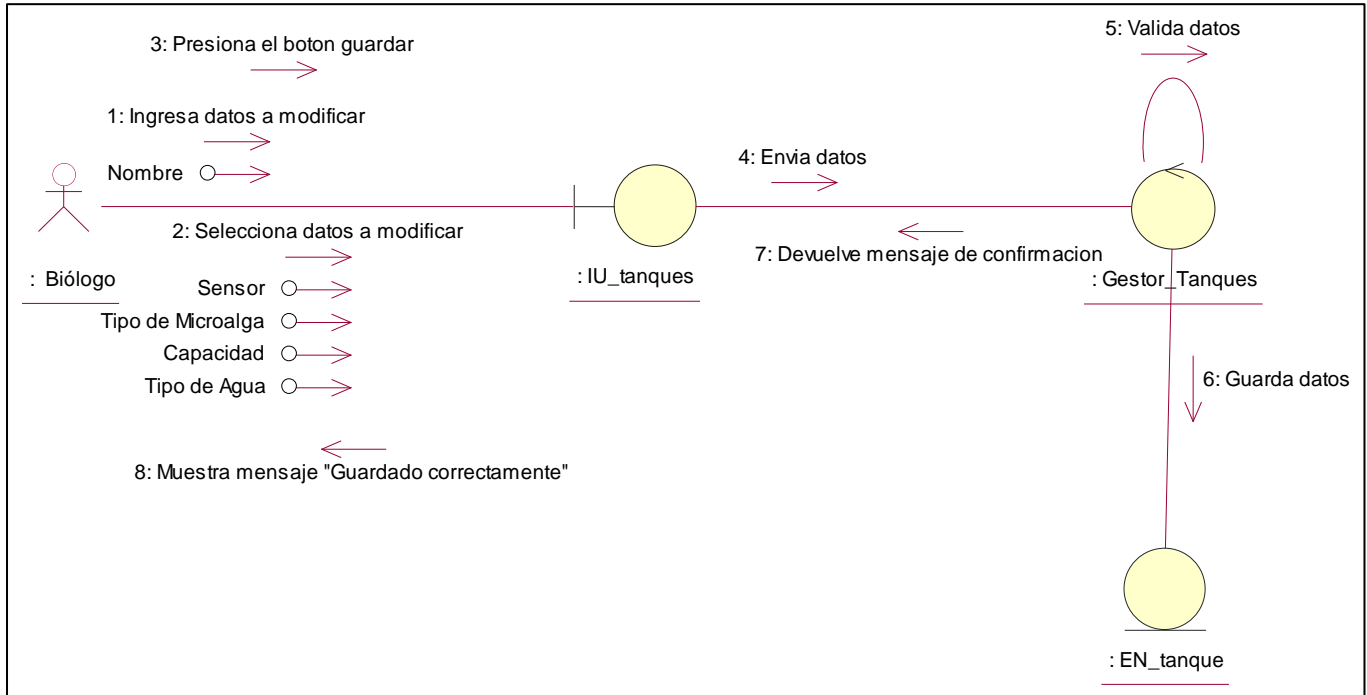

Figura 47. DC – Flujo Básico Gestionar Sensor Arduino.
Fuente: Elaboración propia.

- Sub Flujo – Agregar

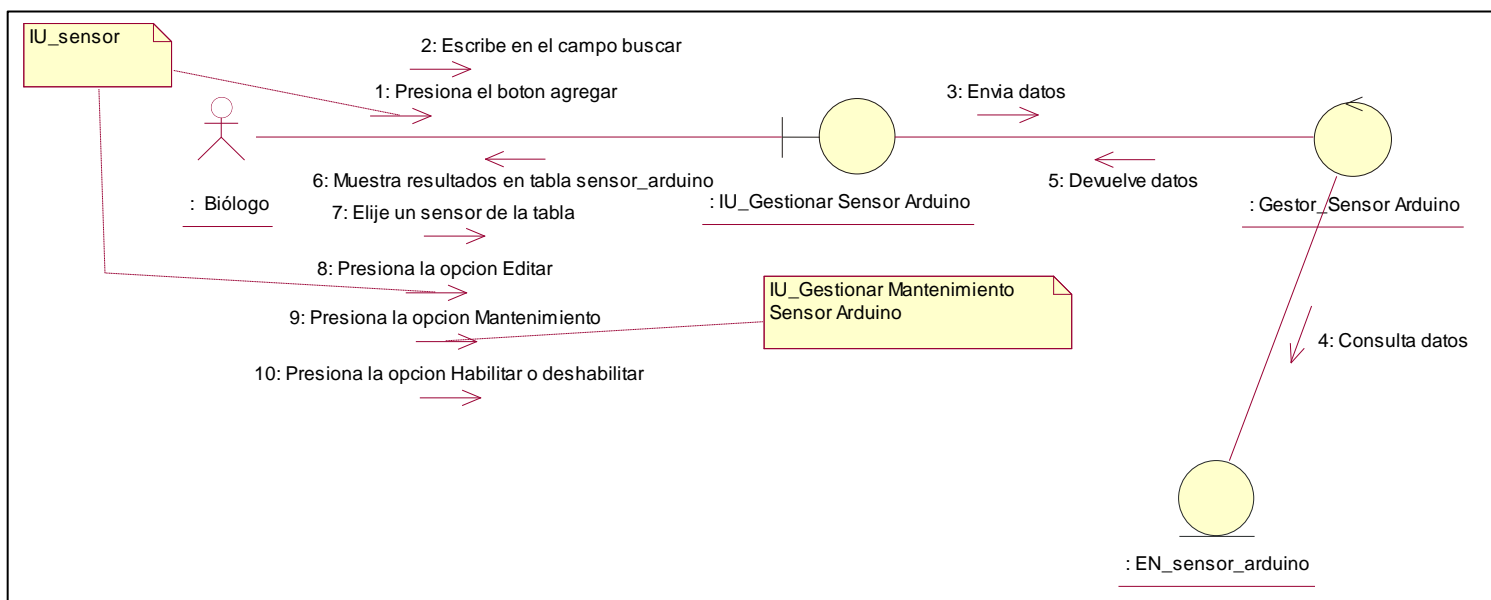

Figura 48. DC – Sub Flujo Gestionar Sensor Arduino – Agregar.
Elaboración propia.

- Sub Flujo – Editar

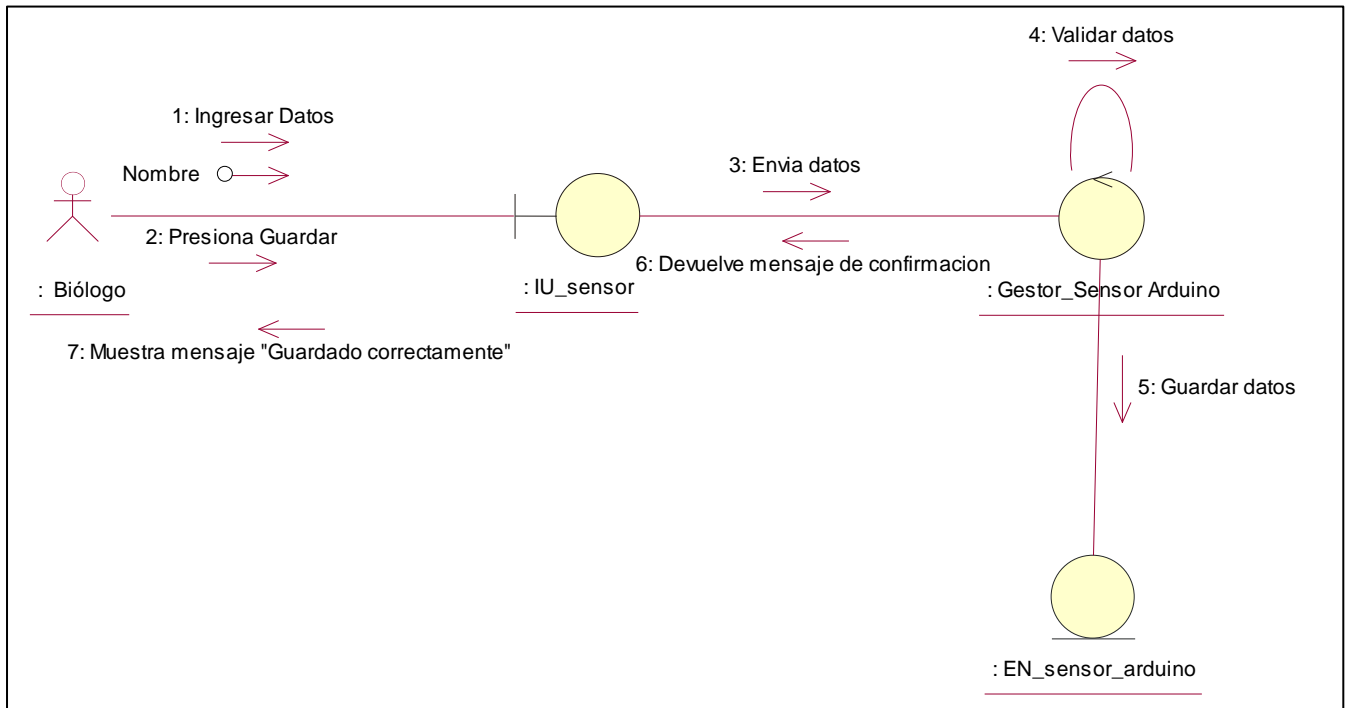

Figura 49. DC – Sub Flujo Gestionar Sensor Arduino – Editar.
Fuente: Elaboración propia.

- Sub Flujo – Mantenimiento - Agregar

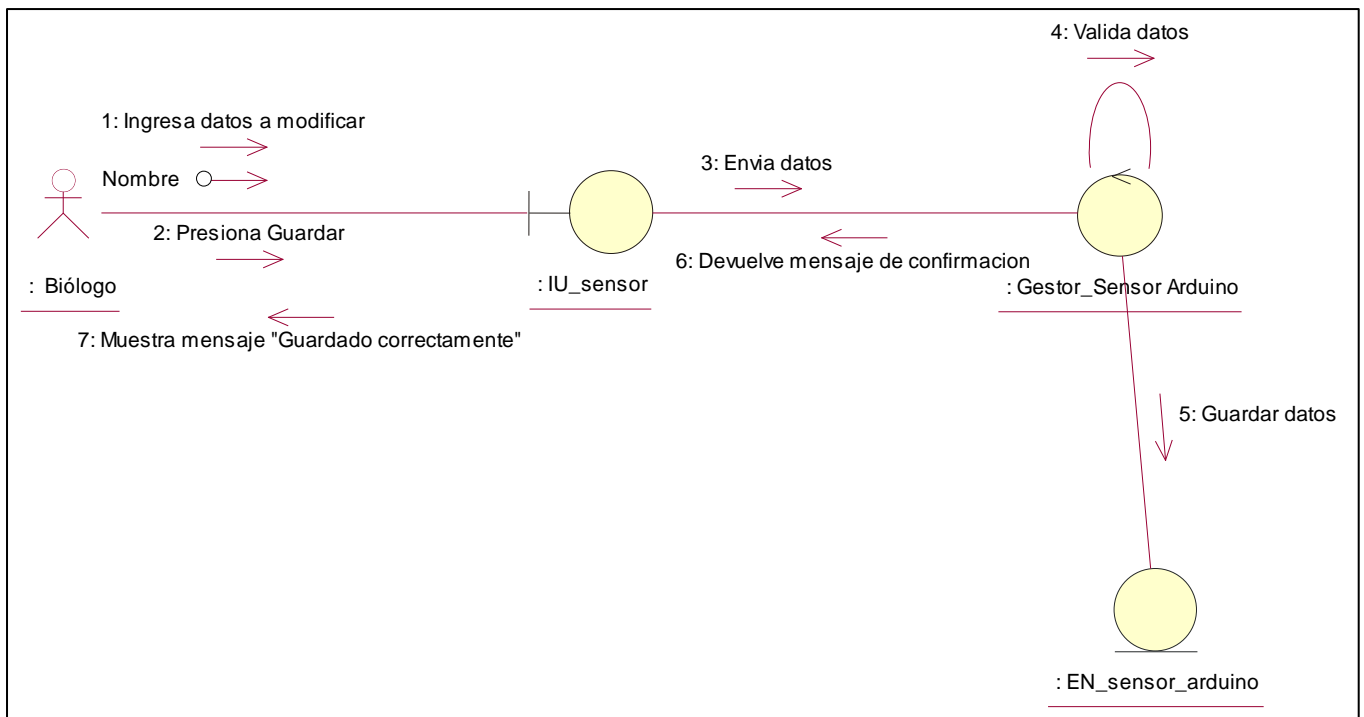

Figura 50. DC – Sub Flujo Gestionar Sensor Arduino – Mantenimiento Agregar.
 Fuente: Elaboración propia.

- Sub Flujo – Mantenimiento Eliminar

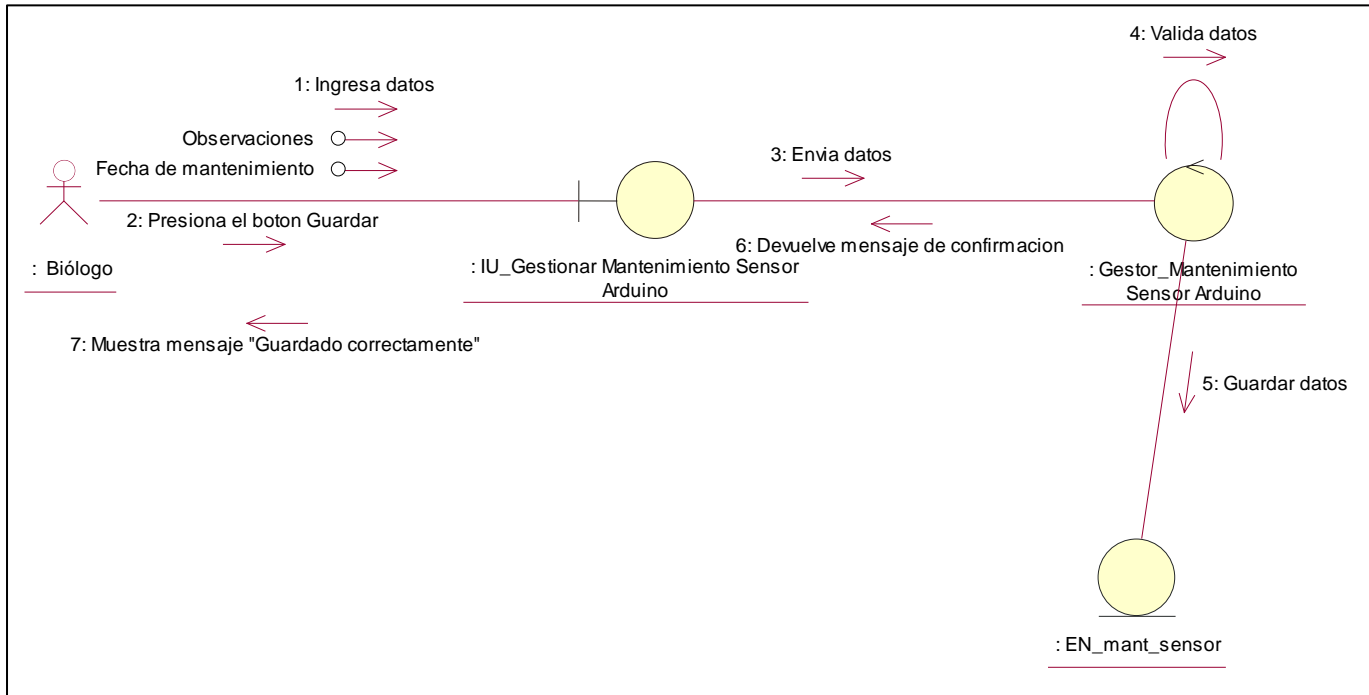

Figura 51. DC – Sub Flujo Gestionar Sensor Arduino – Mantenimiento Eliminar.
 Fuente: Elaboración propia.

5.4.2.2.7. Gestionar Usuario

- Flujo Básico

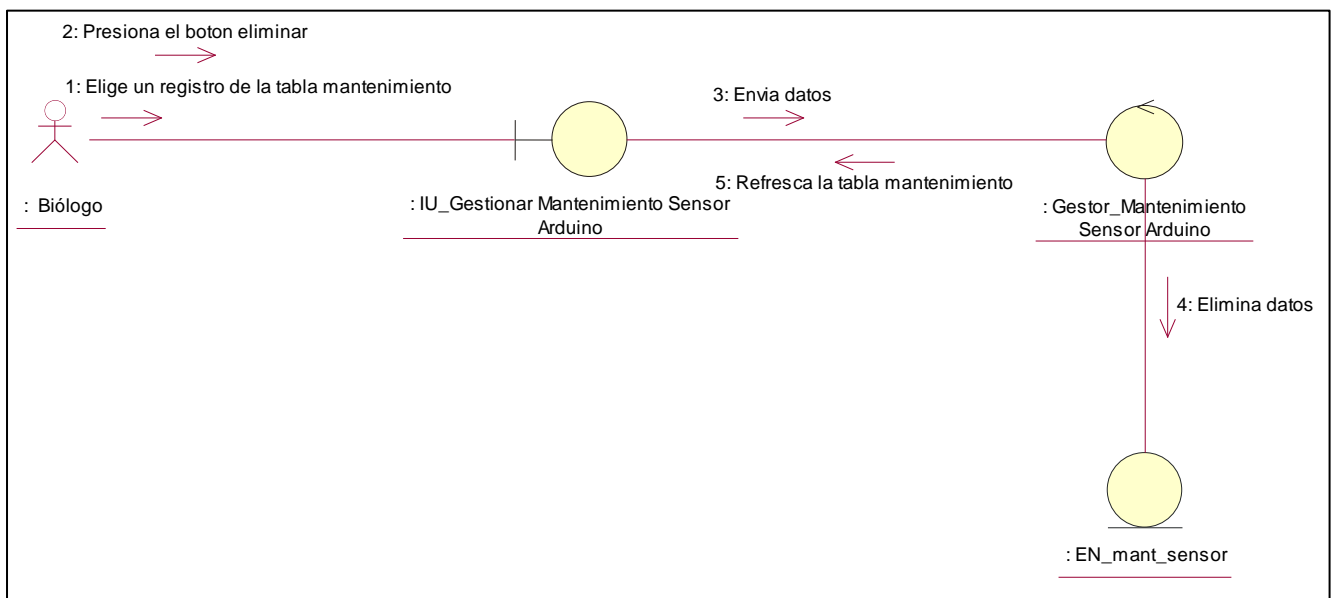

Figura 52. DC – Flujo Básico Gestionar Usuario.

Fuente: Elaboración propia.

- Sub Flujo – Agregar

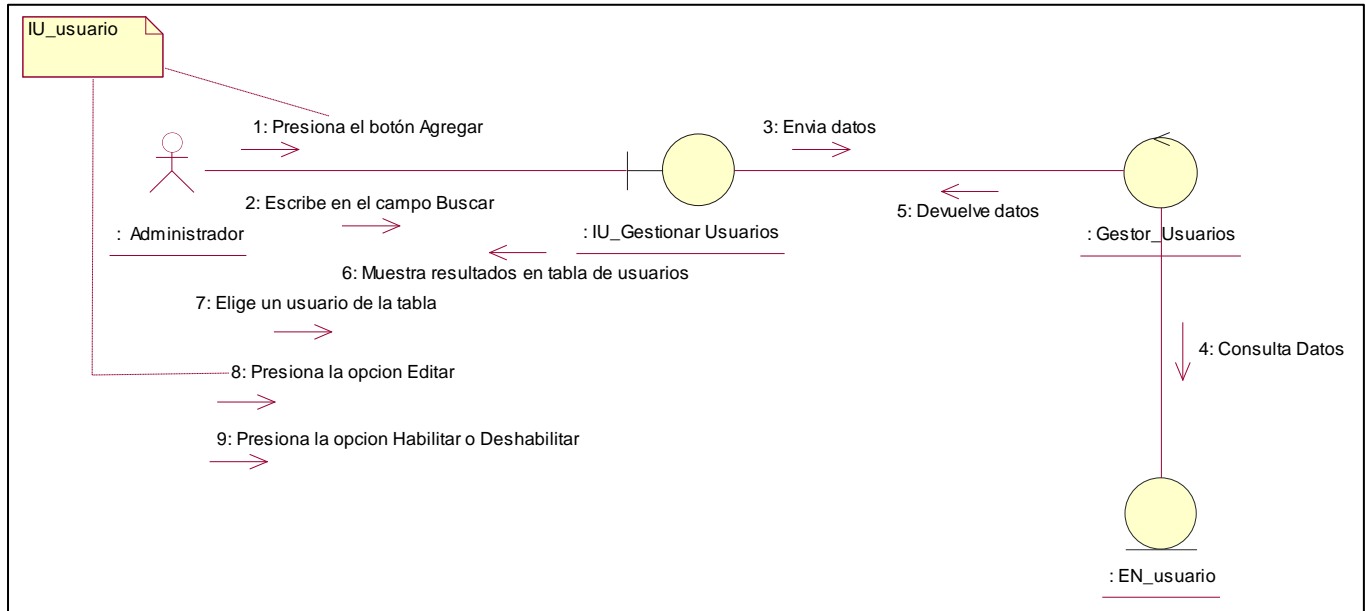

Figura 53. DC – Sub Flujo Gestionar Usuario – Agregar.

Fuente: Elaboración propia.

- Sub Flujo – Editar

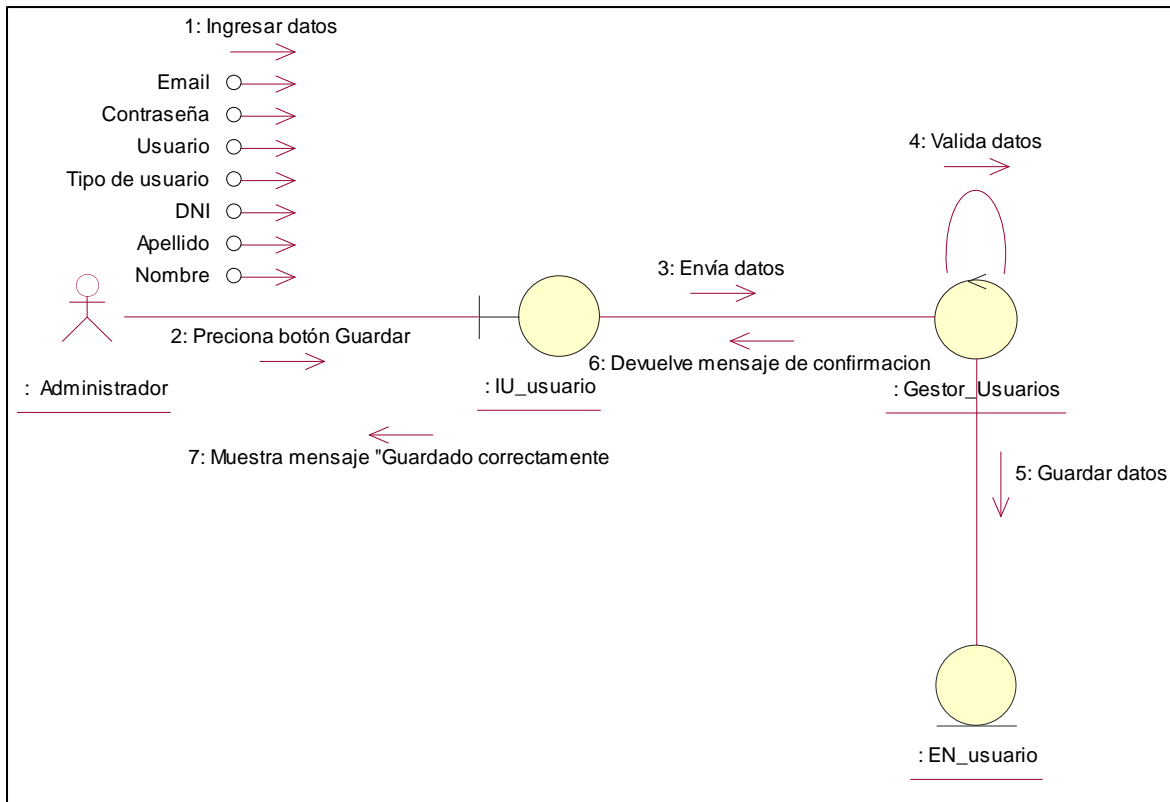

Figura 54. DC – Flujo Básico Gestionar Usuario – Editar.

Fuente: Elaboración propia.

5.4.3. Diagrama de Secuencia

5.4.3.1. Acceso al Sistema

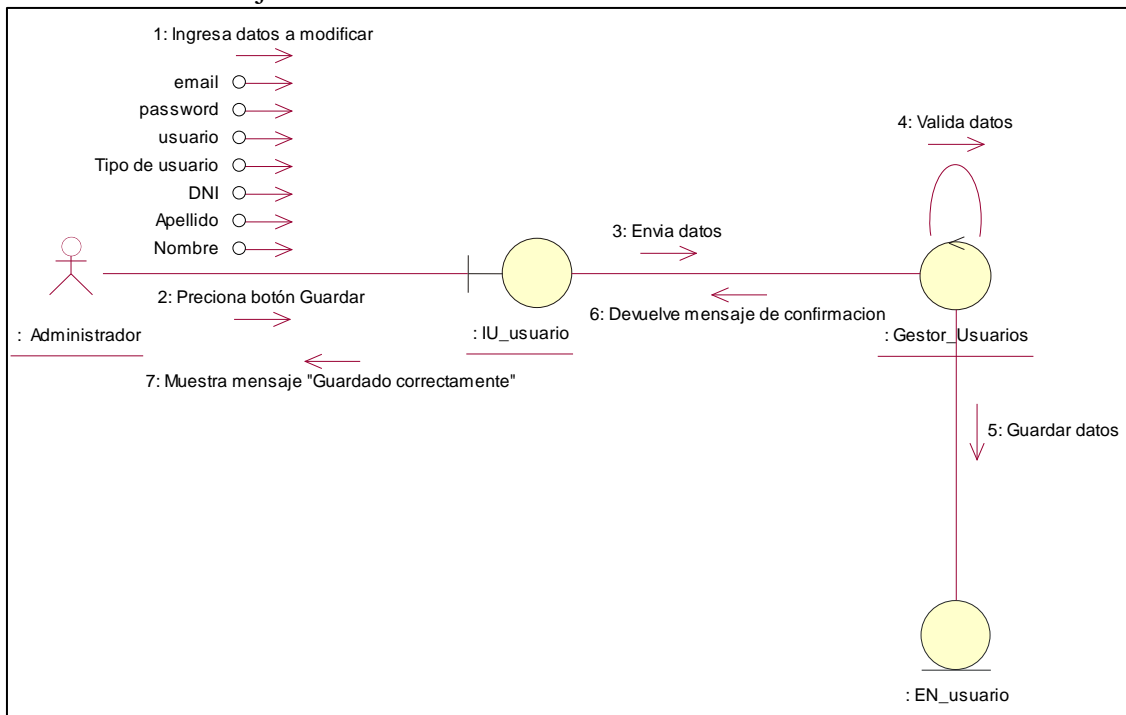
- Flujo Básico



Figura 55. DS – Flujo Básico Acceso al Sistema.

Fuente: Elaboración propia.

5.4.3.2. Gestionar parámetros fisicoquímicos del agua

- Flujo Básico

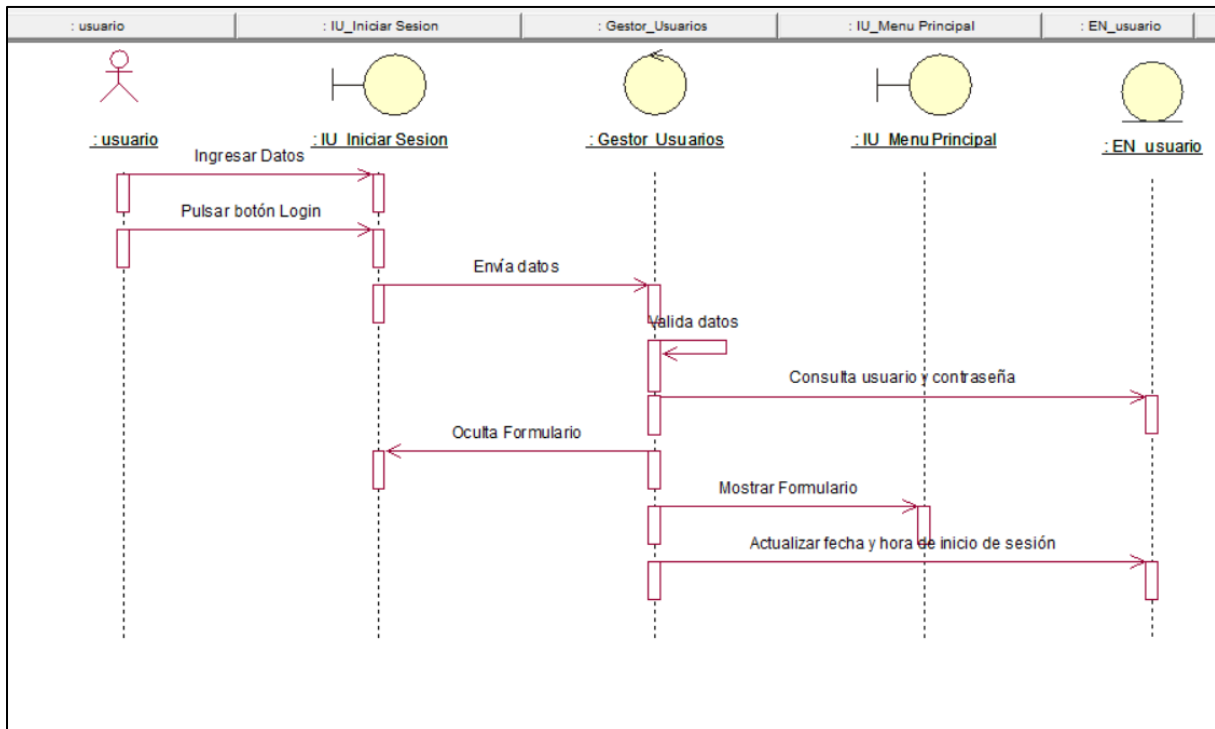

Figura 56. DS – Flujo Básico Gestionar parámetros físico-químico del agua.

Fuente: Elaboración propia.

- Requerimiento Especial – Agregar

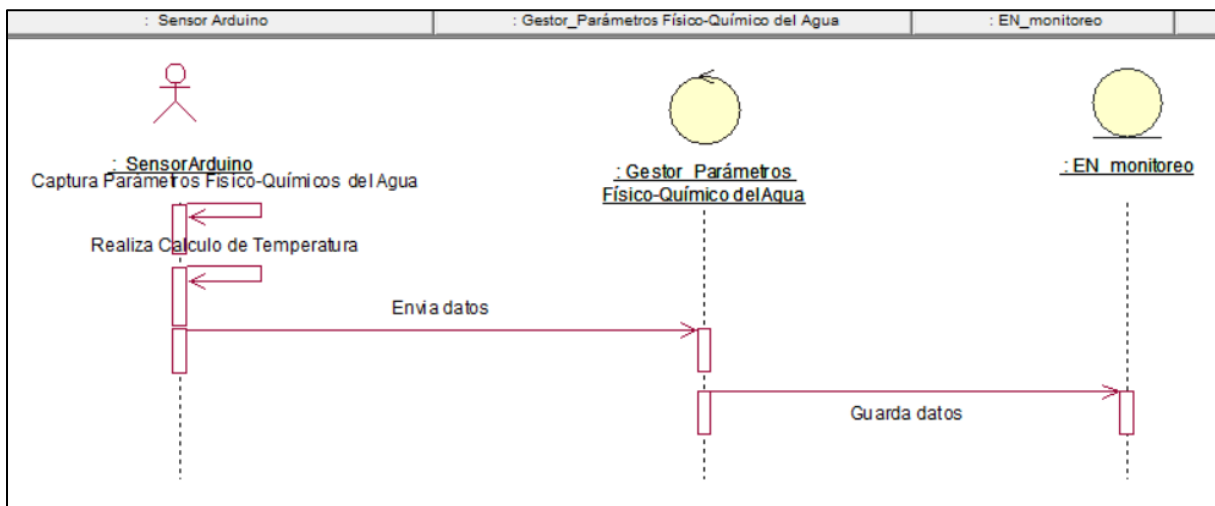

Figura 57. DS – Req. Espec. Gestionar parámetros físico-químicos del agua – Agregar.
Fuente: Elaboración propia.

- Sub Flujo – Editar

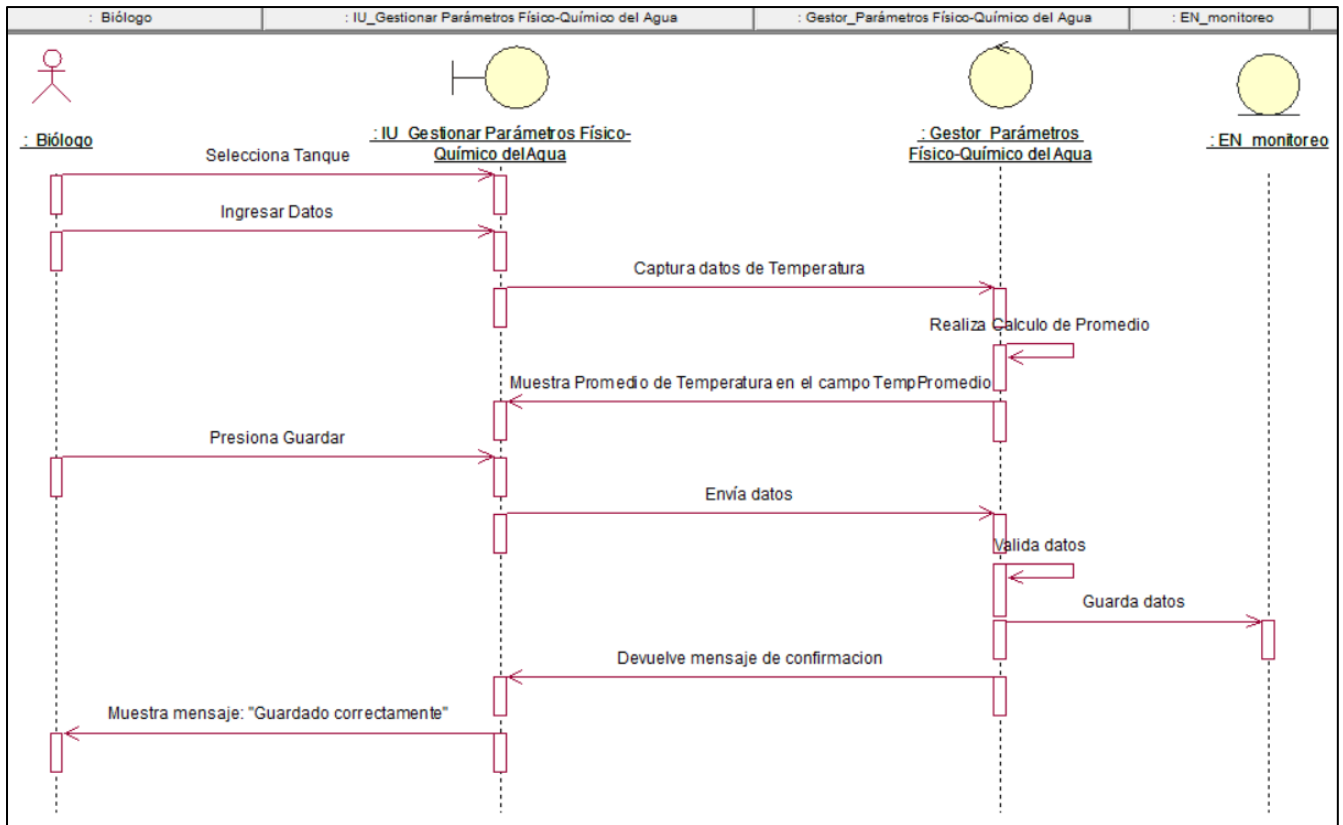

Figura 58. DS – Req. Espec. Gestionar parámetros físico-químicos del agua – Editar.
Fuente: Elaboración propia.

- Sub Flujo – Eliminar

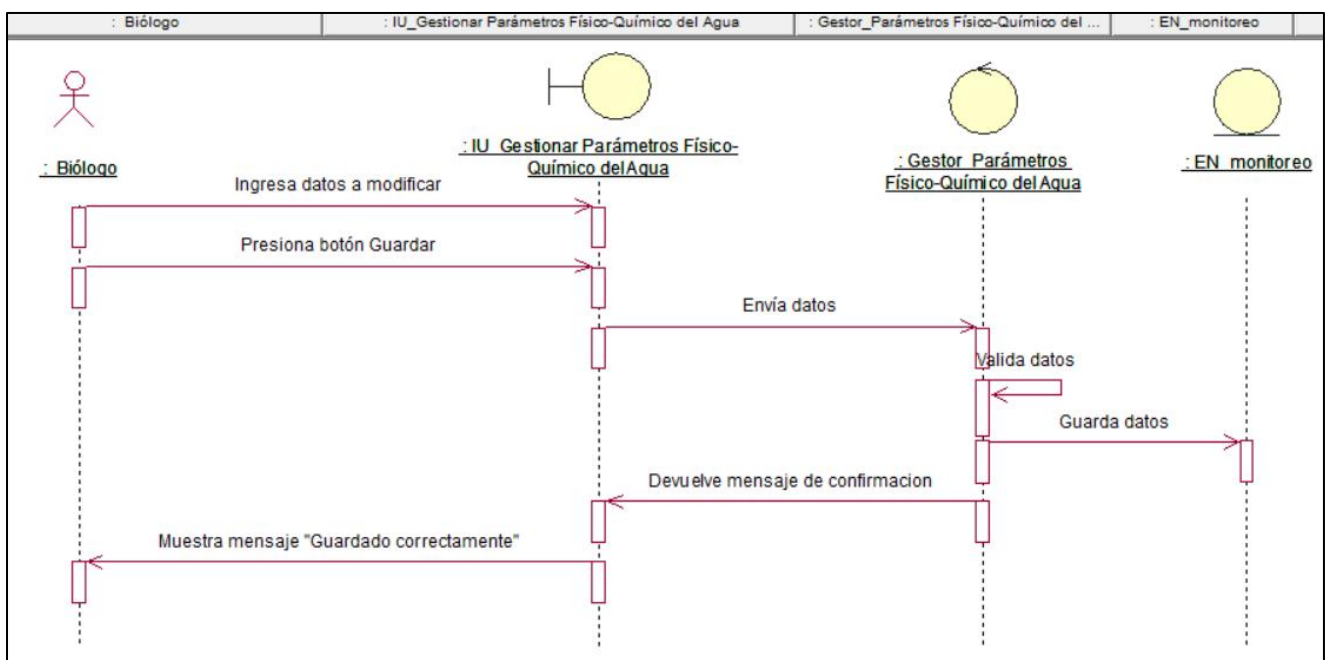

Figura 59. DS – Sub Flujo Gestionar parámetros físico-químicos del agua – Eliminar.
Fuente: Elaboración propia.

5.4.3.3. Monitorear parámetros físicoquímicos del agua

- Flujo Básico

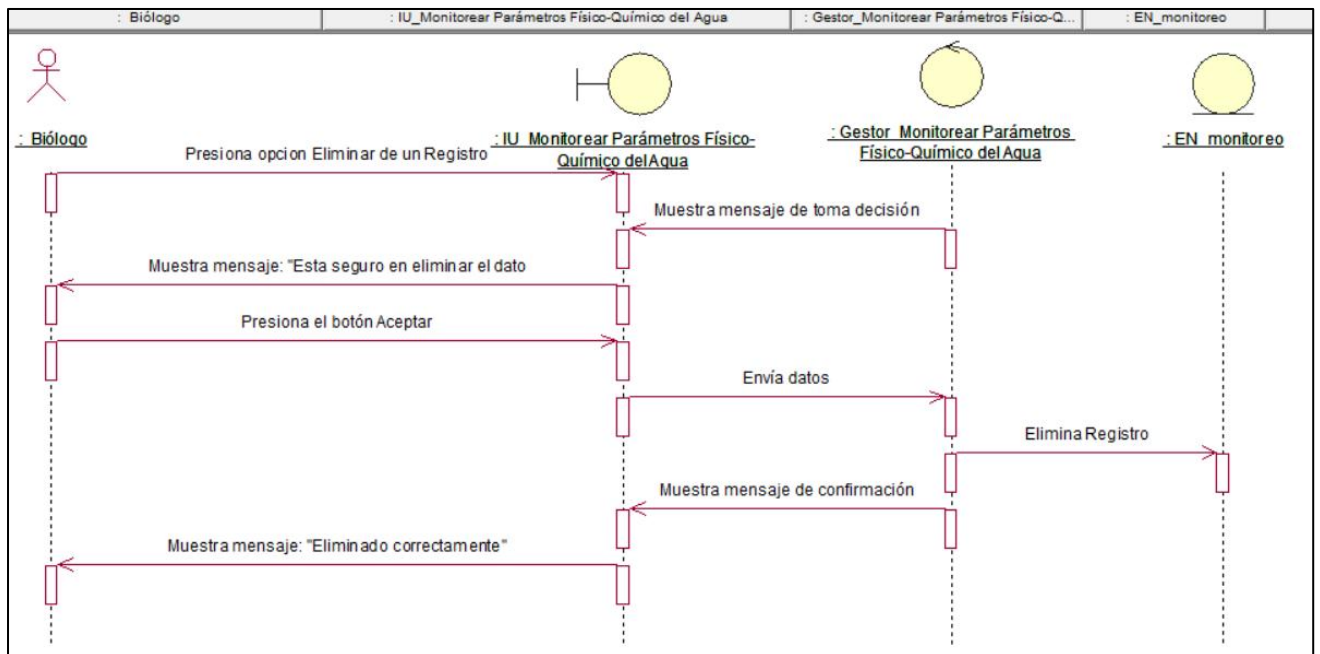

Figura 60. DS – Flujo Básico Monitorear parámetros físico-químicos del agua.
Fuente: Elaboración propia.

5.4.3.4. Gestionar Microalgas
 • Flujo Básico

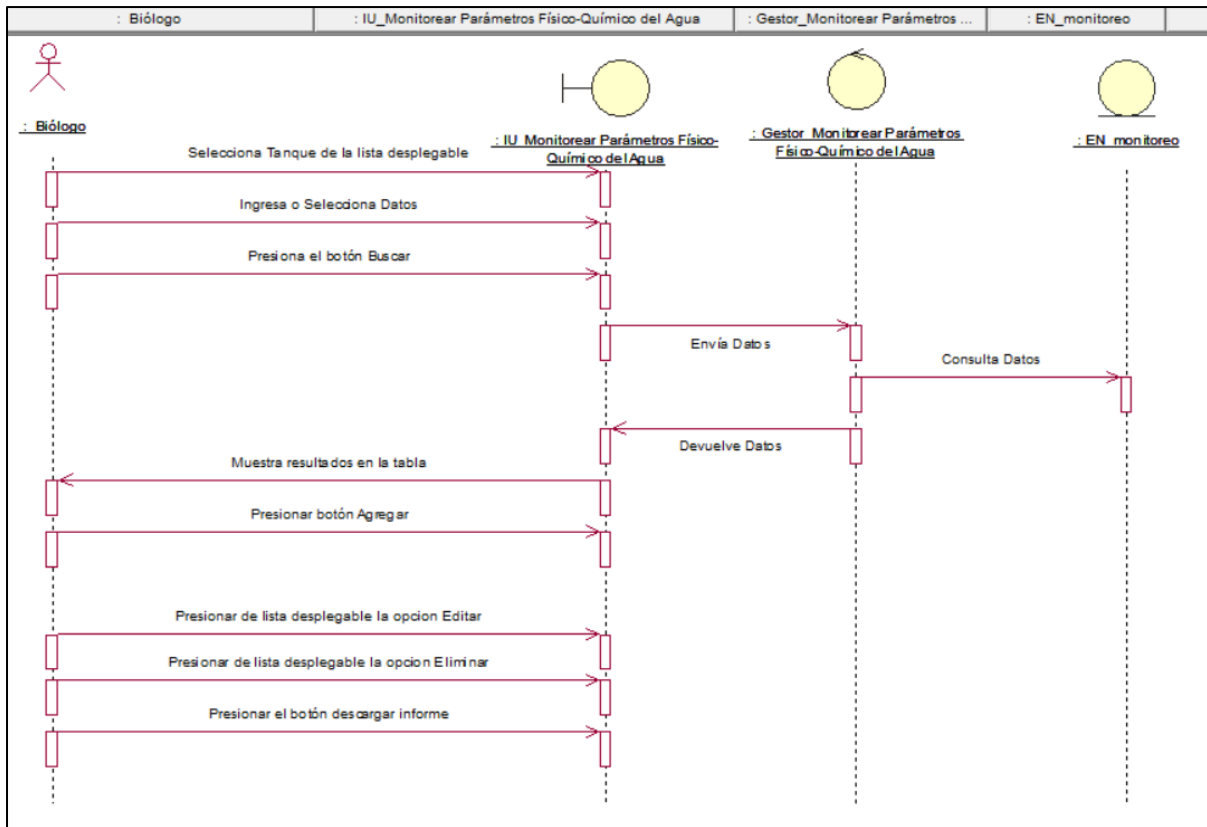

Figura 61. DS – Flujo Básico Gestionar Microalgas.
Fuente: Elaboración propia.

- Sub Flujo – Agregar

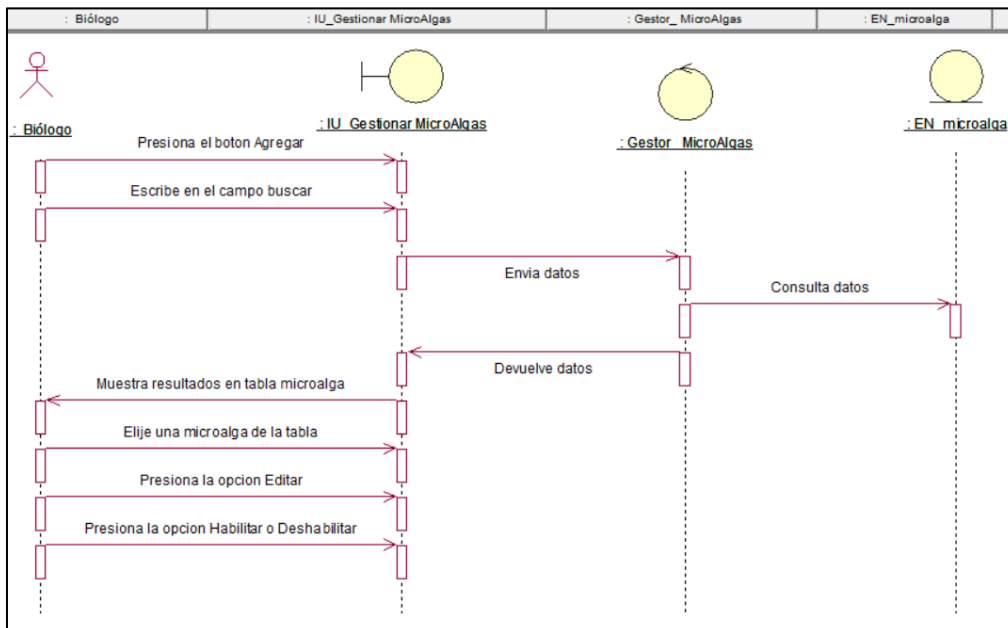

Figura 62. DS – Sub Flujo Gestionar Microalgas – Agregar.
Fuente: Elaboración propia.

- Sub Flujo – Editar

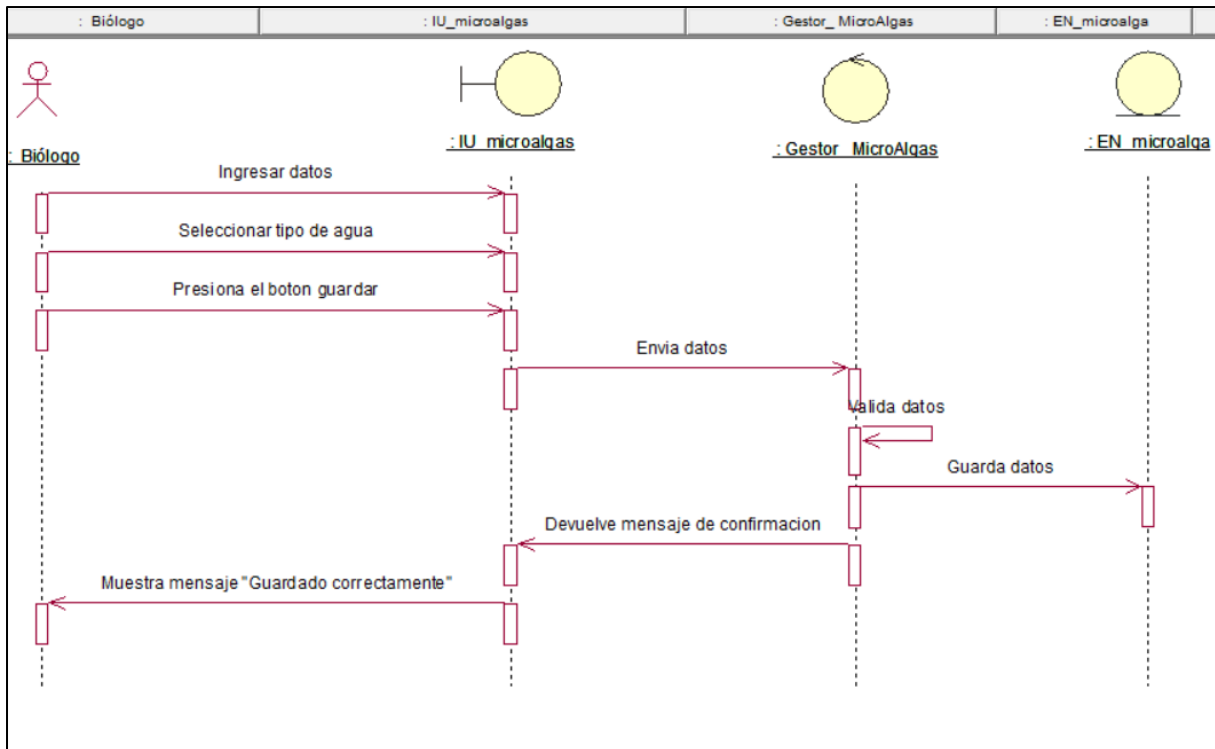

Figura 63. DS – Sub Flujo Gestionar Microalgas – Editar.
Fuente: Elaboración propia.

5.4.3.5. Gestionar Tanques

- Flujo Básico

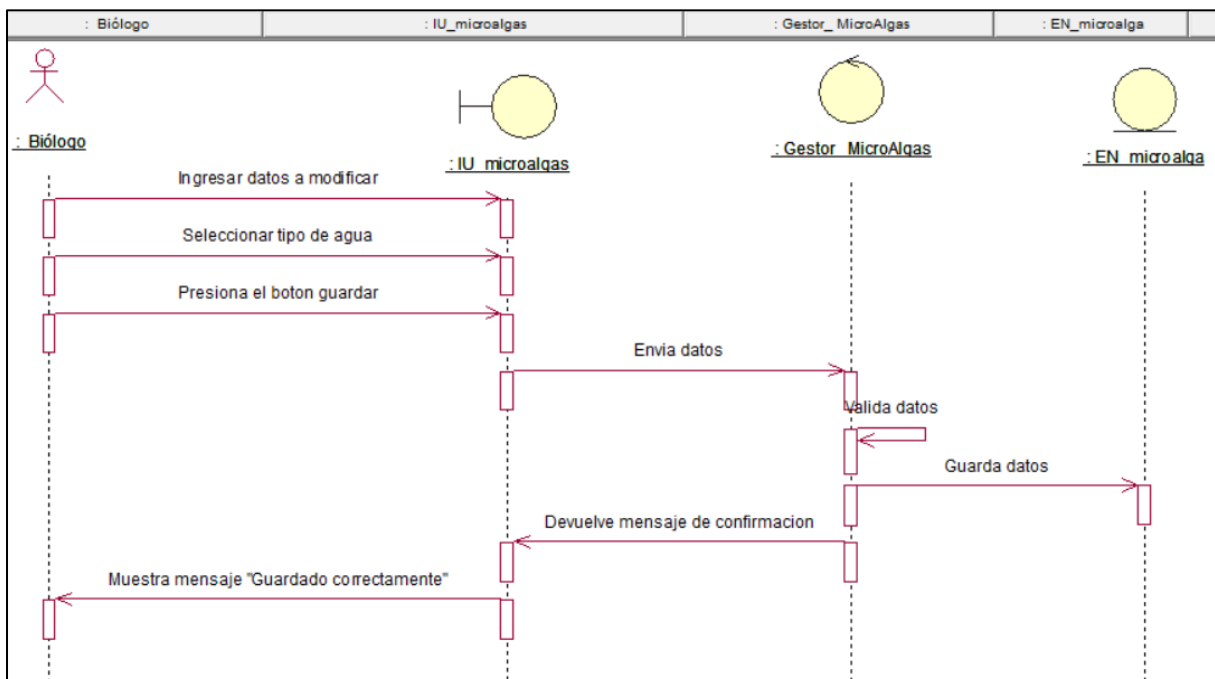

Figura 64. DS –Flujo Básico Gestionar Tanques.

Fuente: Elaboración propia.

- Sub Flujo – Agregar

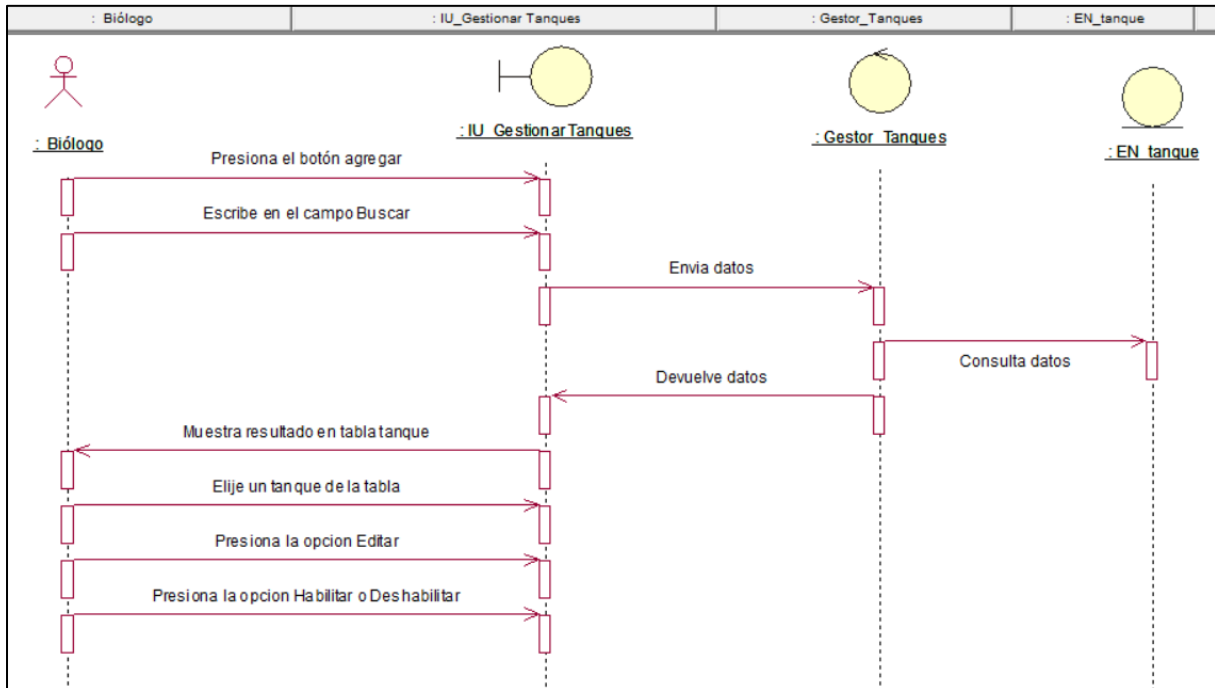

Figura 65. DS –Sub Flujo Gestionar Tanques – Agregar.

Elaboración propia.

- Sub Flujo – Editar

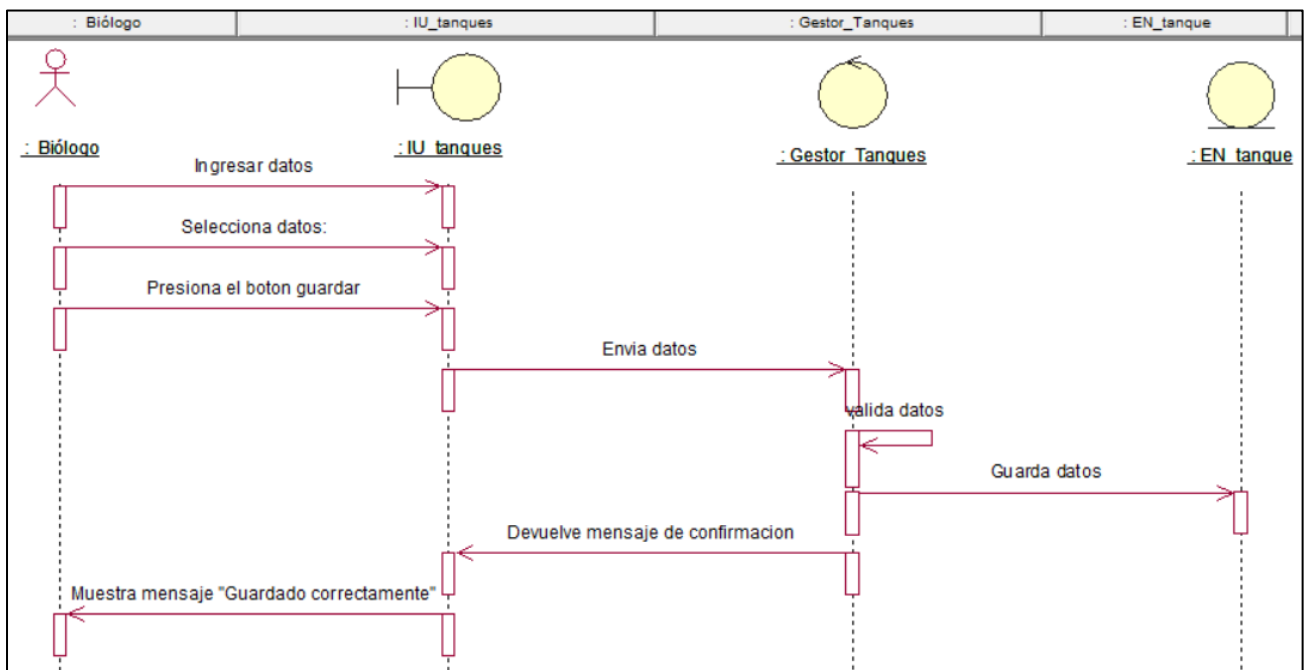

Figura 66. DS –Sub Flujo Gestionar Tanques – Editar.
Fuente: Elaboración propia.

5.4.3.6. Gestionar Sensor Arduino

- Flujo Básico

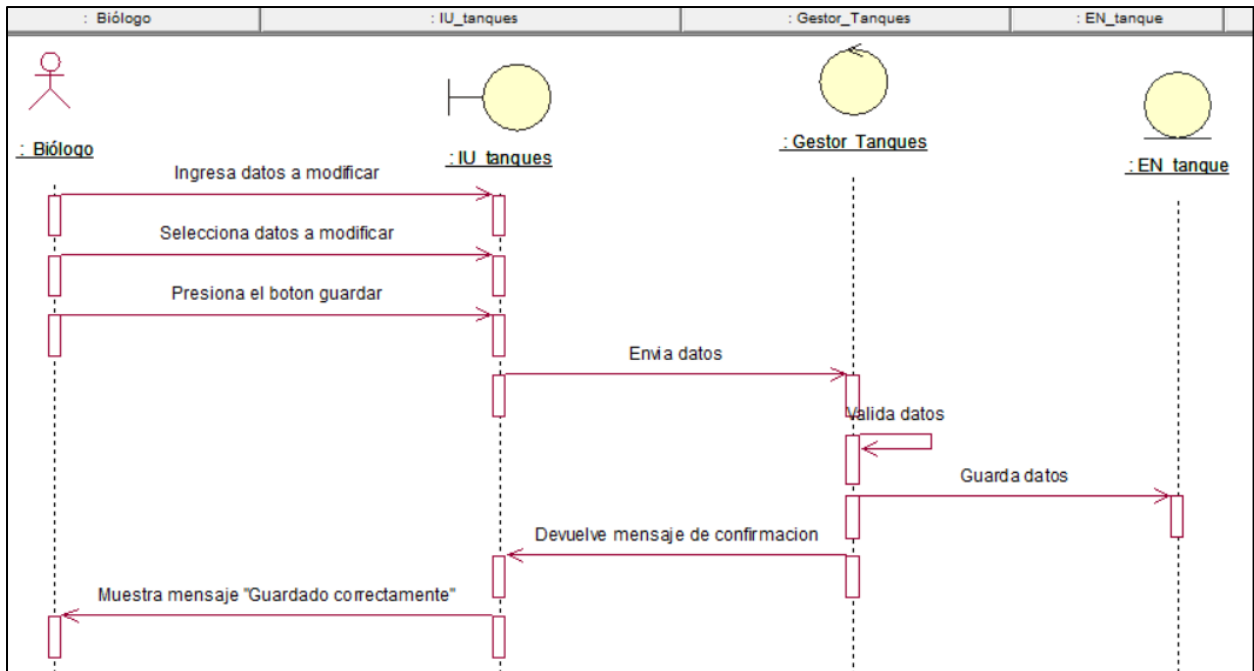

Figura 67. DS – Flujo Básico Gestionar Sensor Arduino.
Fuente: Elaboración propia.

- Sub Flujo – Agregar

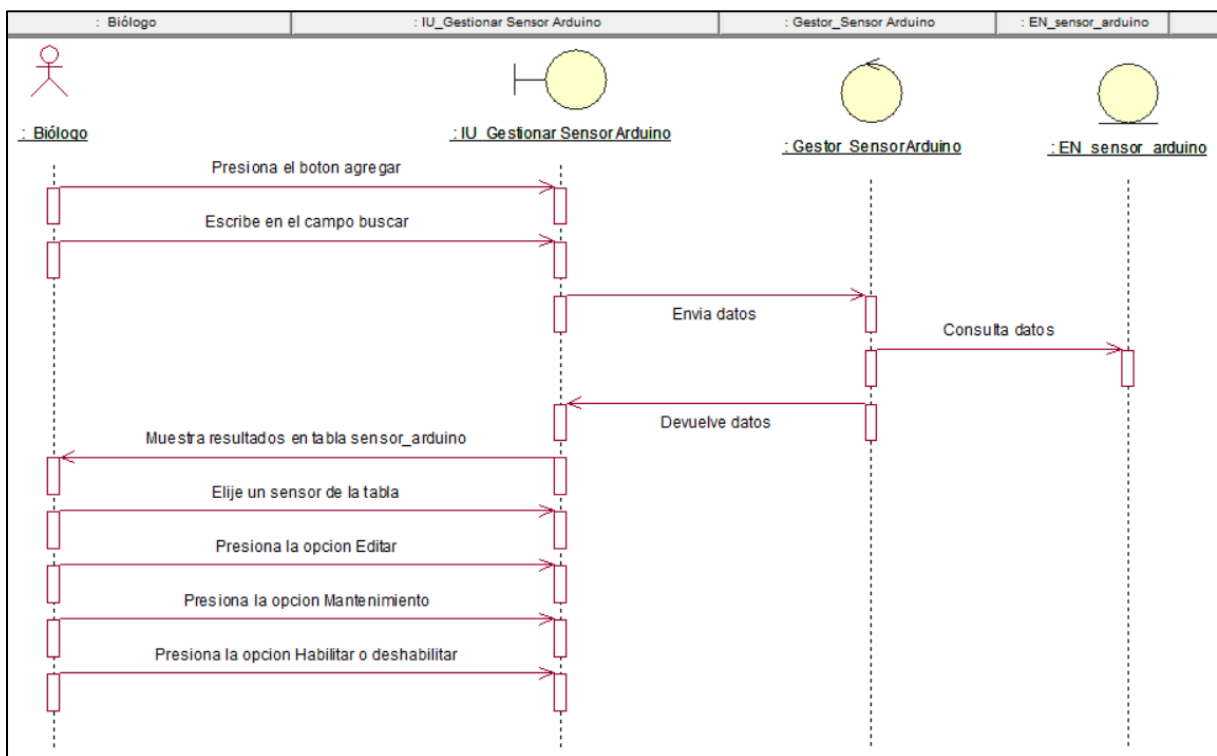

Figura 68. DS – Sub Flujo Gestionar Sensor Arduino – Agregar.
Fuente: Elaboración propia.

- Sub Flujo – Editar

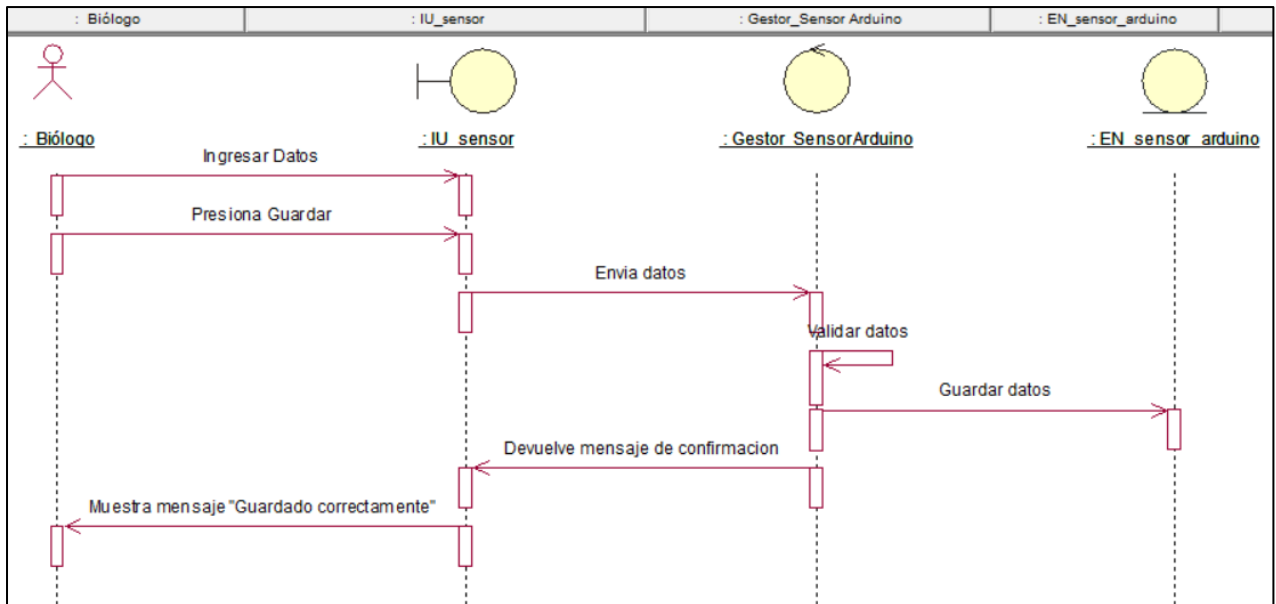

Figura 69. DS – Sub Flujo Gestionar Sensor Arduino – Editar.
Fuente: Elaboración propia.

- Sub Flujo – Mantenimiento Agregar

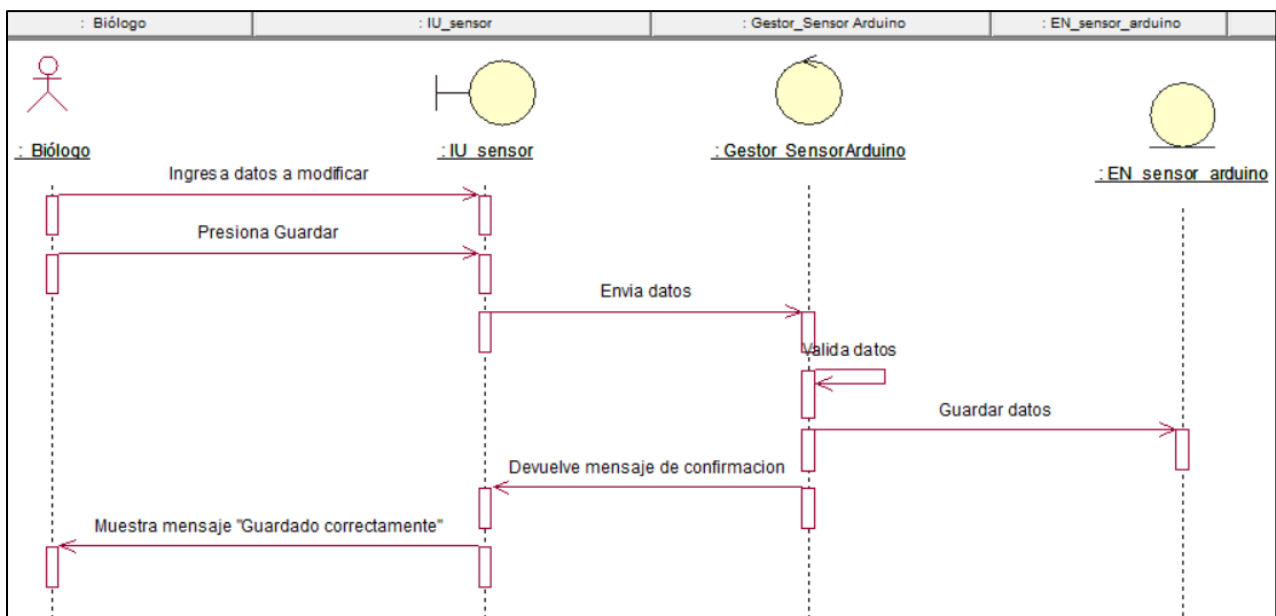

Figura 70. DS – Sub Flujo Gestionar Sensor Arduino – Mantenimiento Agregar.

Fuente: Elaboración propia.

- Sub Flujo – Mantenimiento – Eliminar

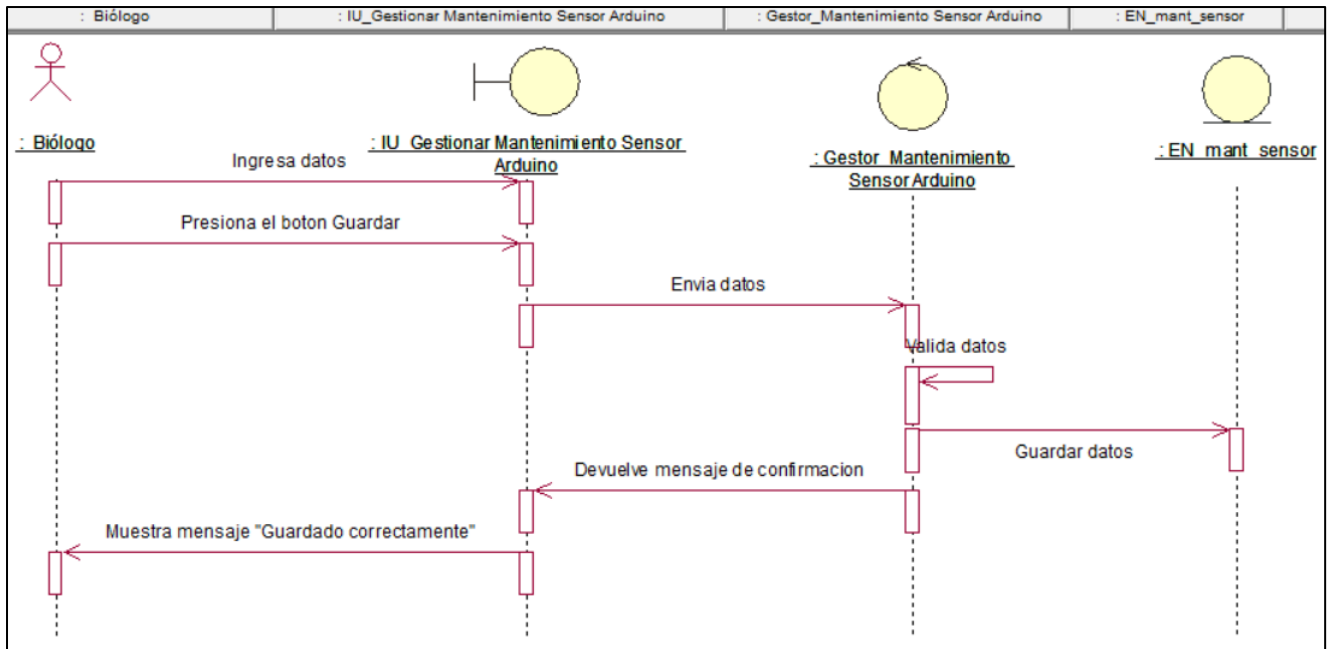

Figura 71. DS – Sub Flujo Gestionar Sensor Arduino – Mantenimiento Eliminar.

Fuente: Elaboración propia.

5.4.3.7. Gestionar Usuario

- Flujo Básico

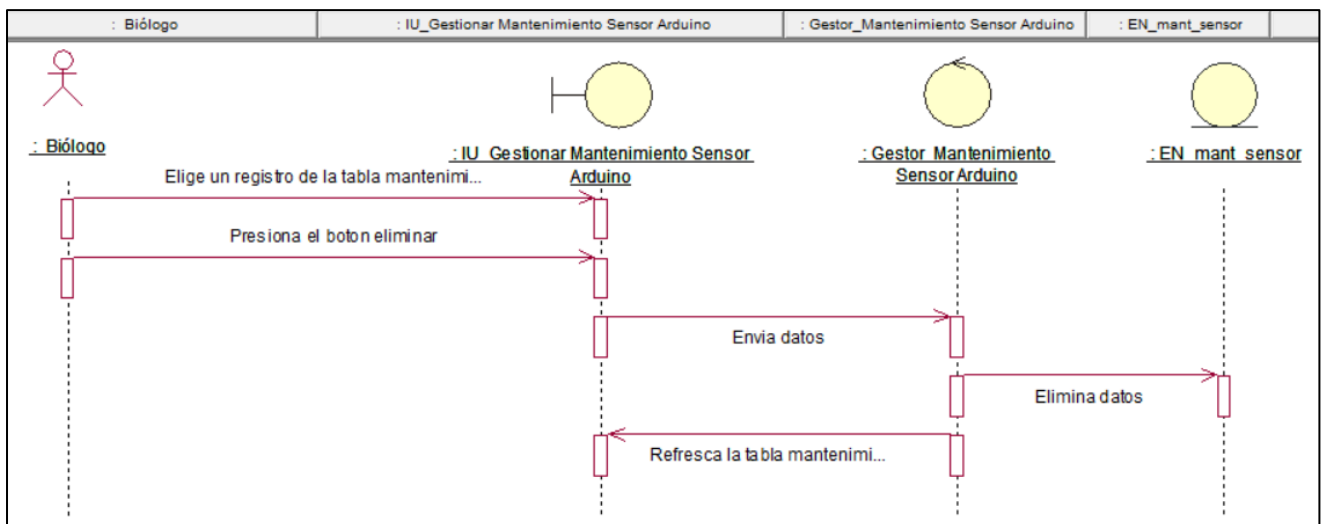

Figura 72. DS – Flujo Básico Gestionar Usuario.

Fuente: Elaboración propia.

- Sub Flujo – Agregar

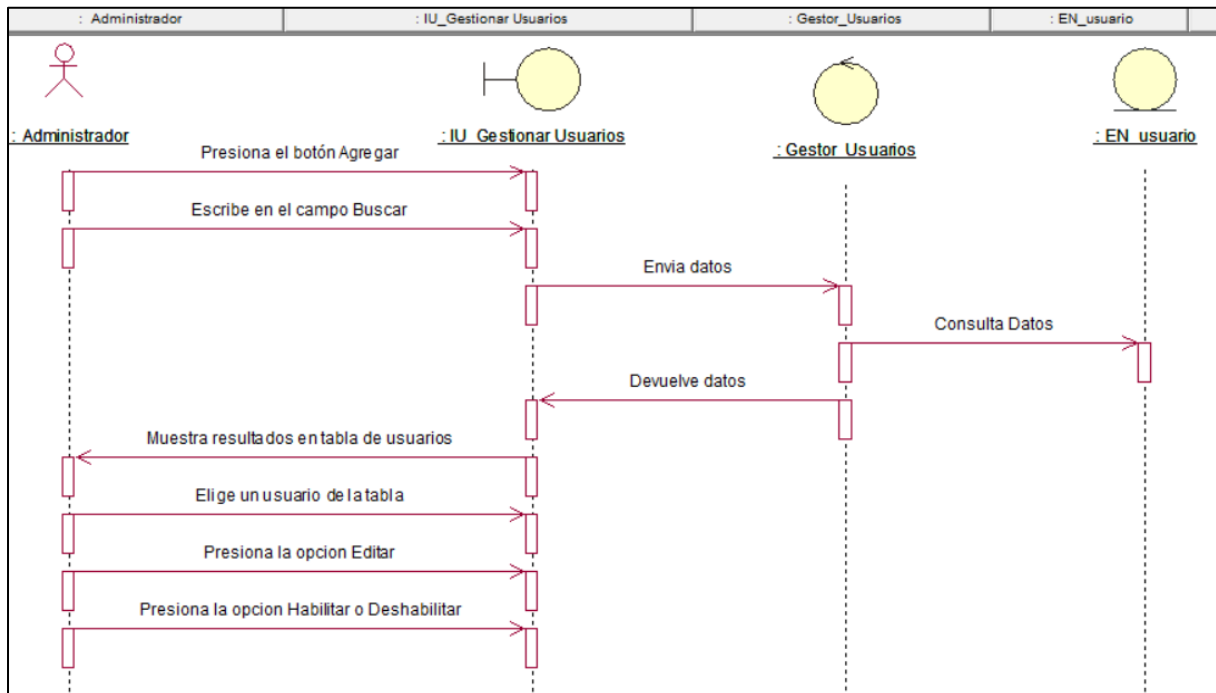

Figura 73. DS – Sub Flujo Gestionar Usuario – Agregar.

Fuente: Elaboración propia.

• Sub Flujo – Editar

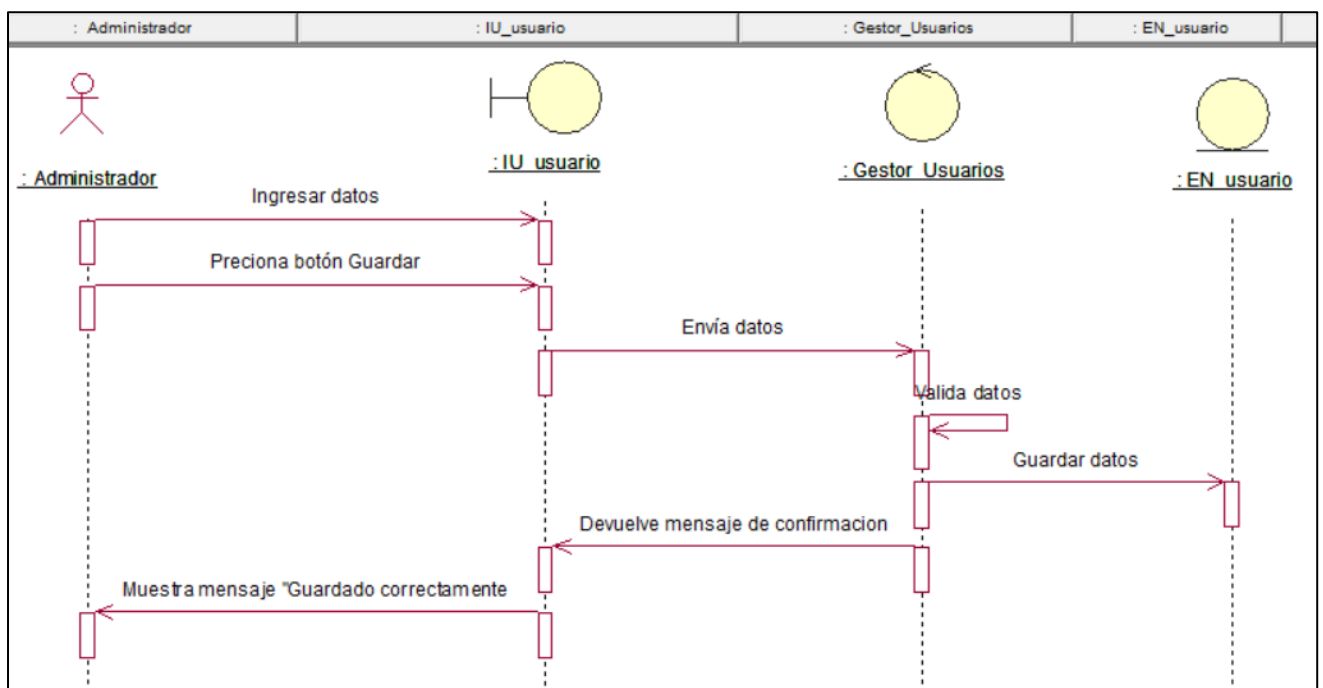

Figura 74. DS – Sub Flujo Gestionar Usuario – Editar.
Fuente: Elaboración propia.

5.5. Modelo Conceptual

5.5.1. Modelo Lógico

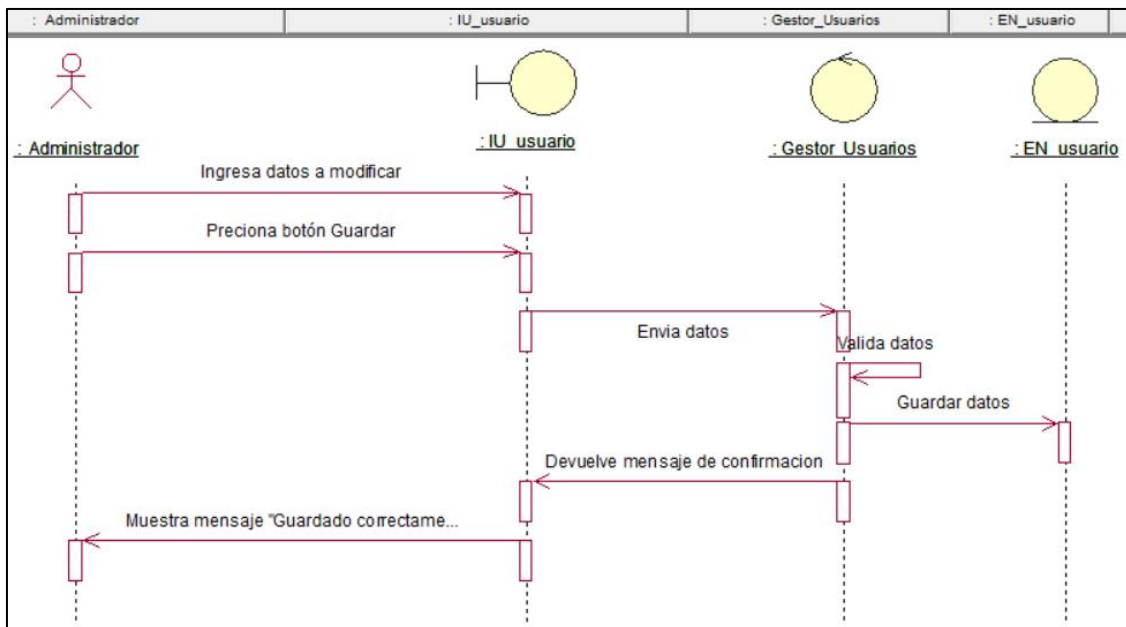

Figura 75. Modelo Lógico.
Fuente: Elaboración propia.

5.6. Modelo de Diseño

5.6.1. Modelo Físico de Datos

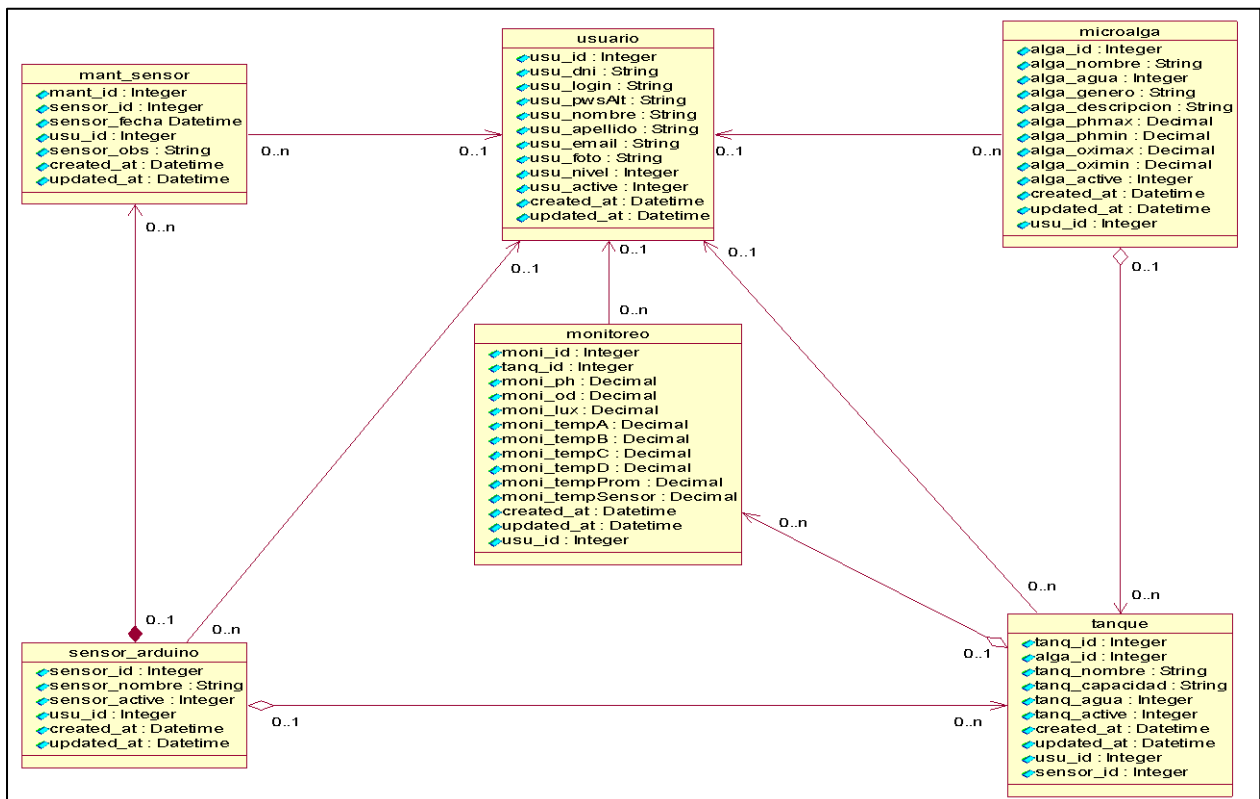

Figura 76. Modelo Físico de datos.

Fuente: Elaboración propia.

5.6.2. Vista de Capas y Subsistemas

5.6.2.1. Capas de Diseño

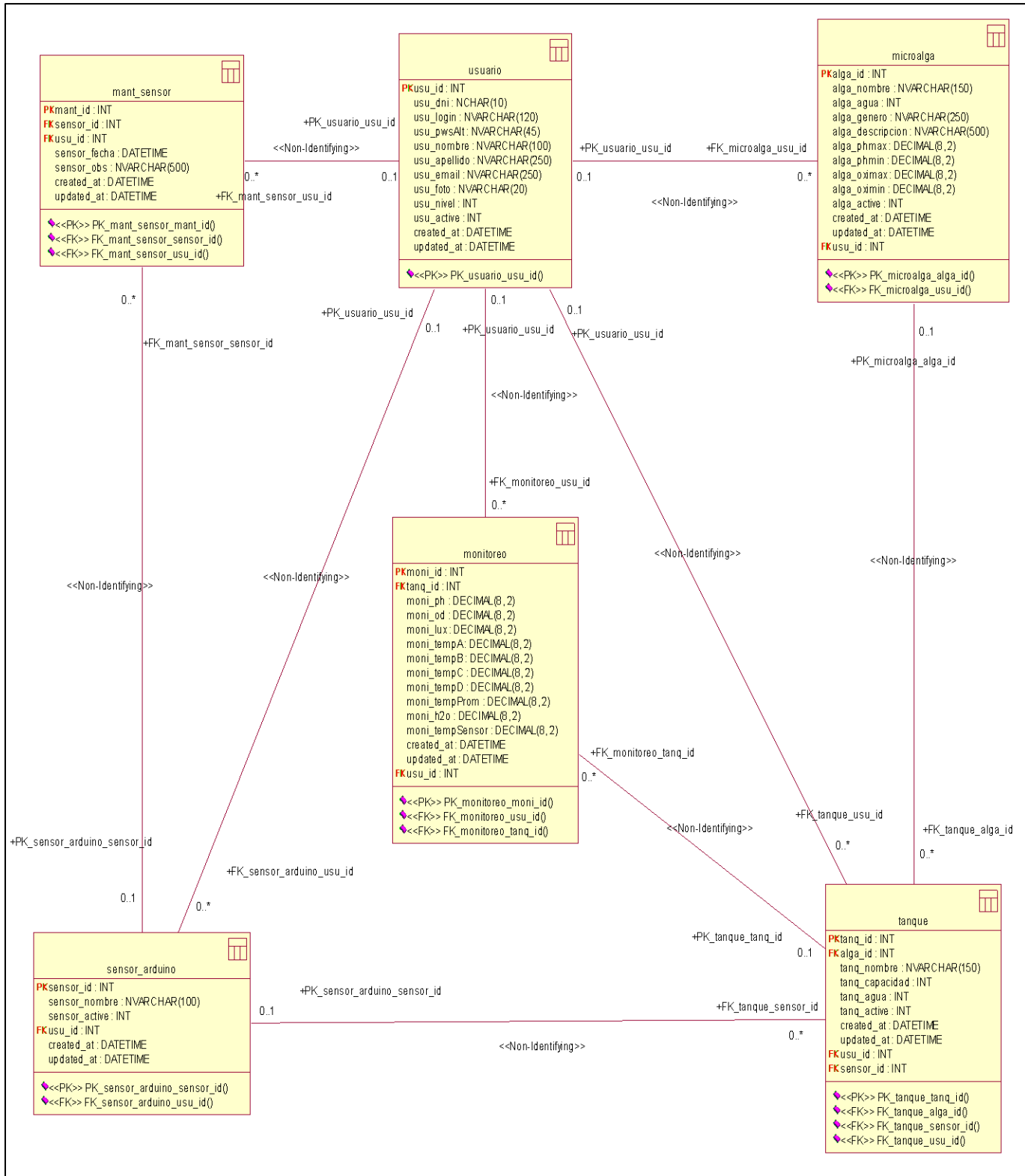

Figura 77. Capa de Diseño.
Fuente: Elaboración propia.

5.6.2.2. Arquitectura

5.6.2.2.1. Capa General

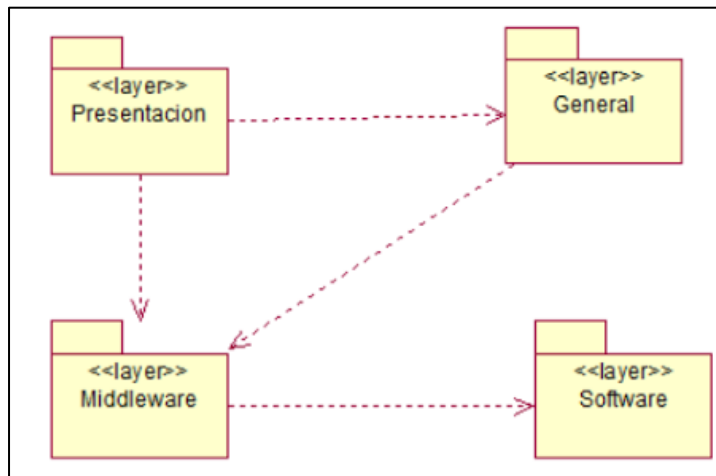

Figura 78. Capa de General.

Fuente: Elaboración propia.

5.6.2.2.2. Capa de Presentación

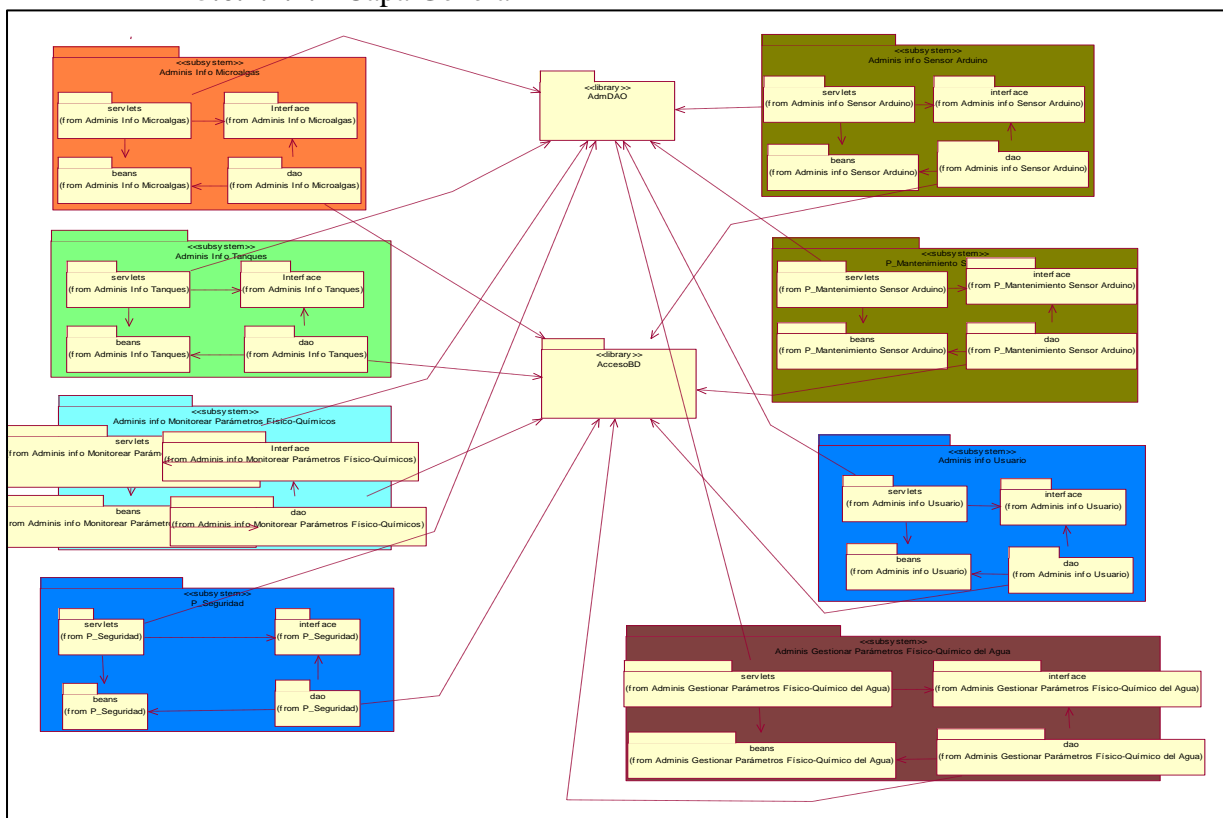

Figura 79. Capa de Presentación.

Fuente: Elaboración propia.

5.6.3. Realización de caso de Uso – Modelo De Diseño

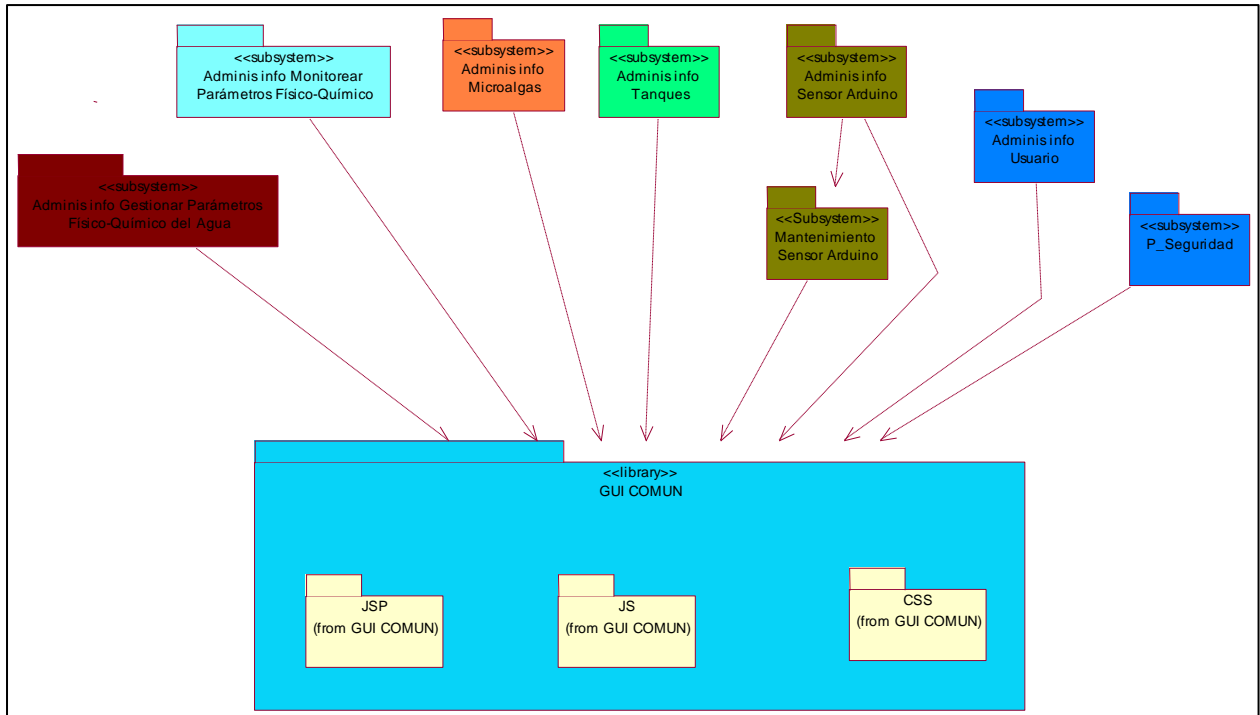

Figura 80. Realización de caso de uso – Modelo de Diseño.

Fuente: Elaboración propia.

5.6.3.1. Realización Diagrama de Diseño CURD_Acceso al Sistema

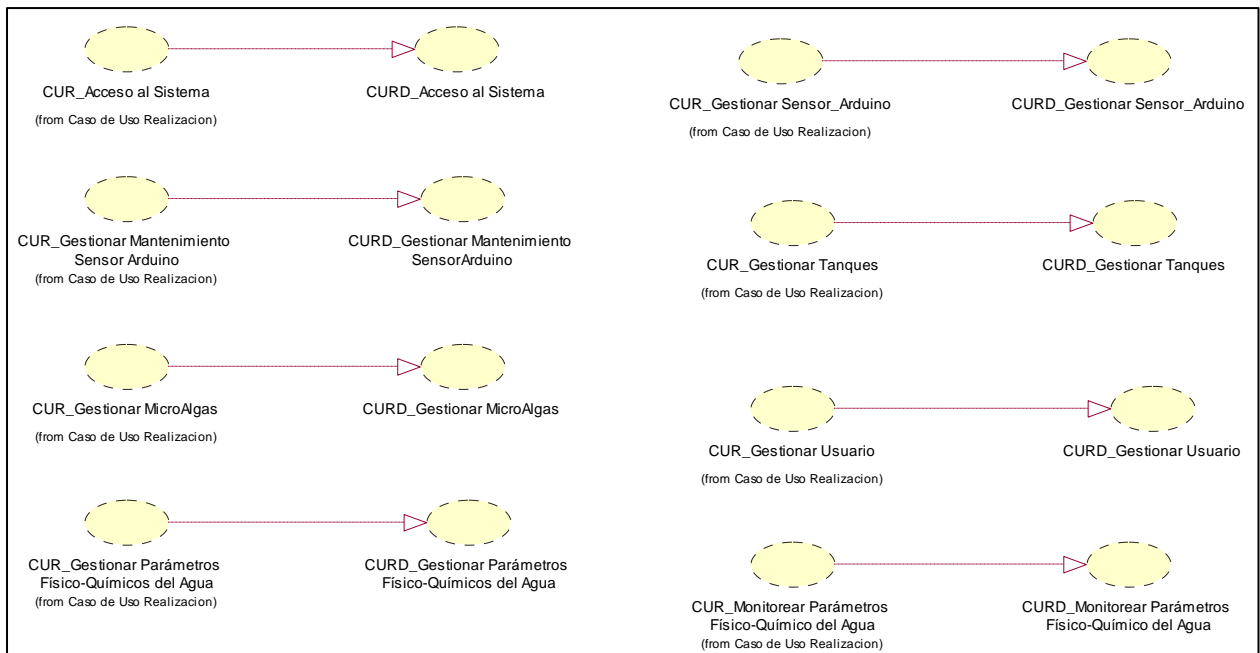

Figura 81. Diagrama de Realización – Acceso al sistema.

Fuente: Elaboración propia.

5.6.3.2. Realización Diagrama de Diseño CURD_Gestionar Microalga

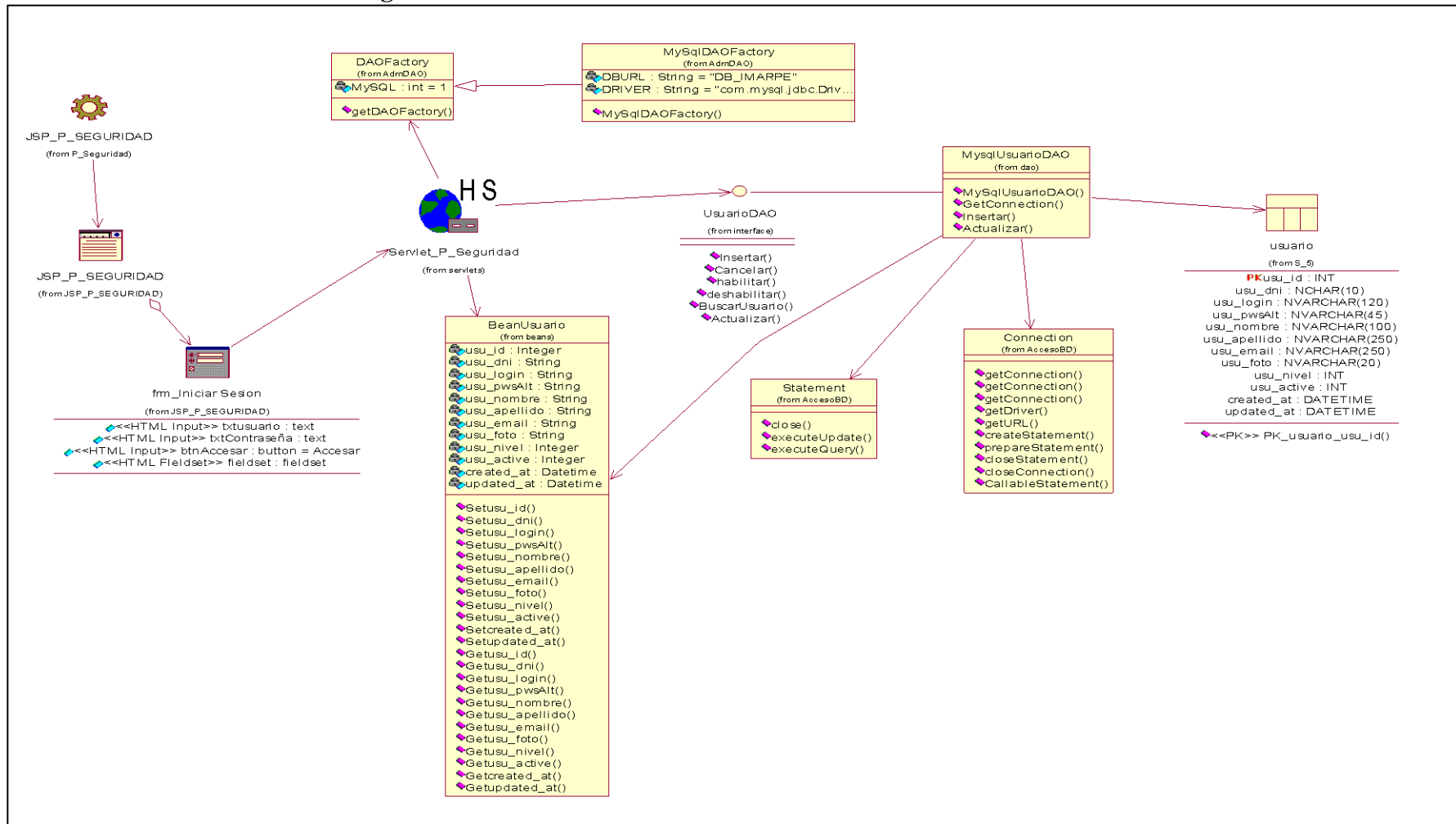

Figura 82. Diagrama de Realización – Gestionar Microalga.

Fuente: Elaboración propia.

5.6.3.3. Realización Diagrama de Diseño CURD_Gestionar Sensor Arduino

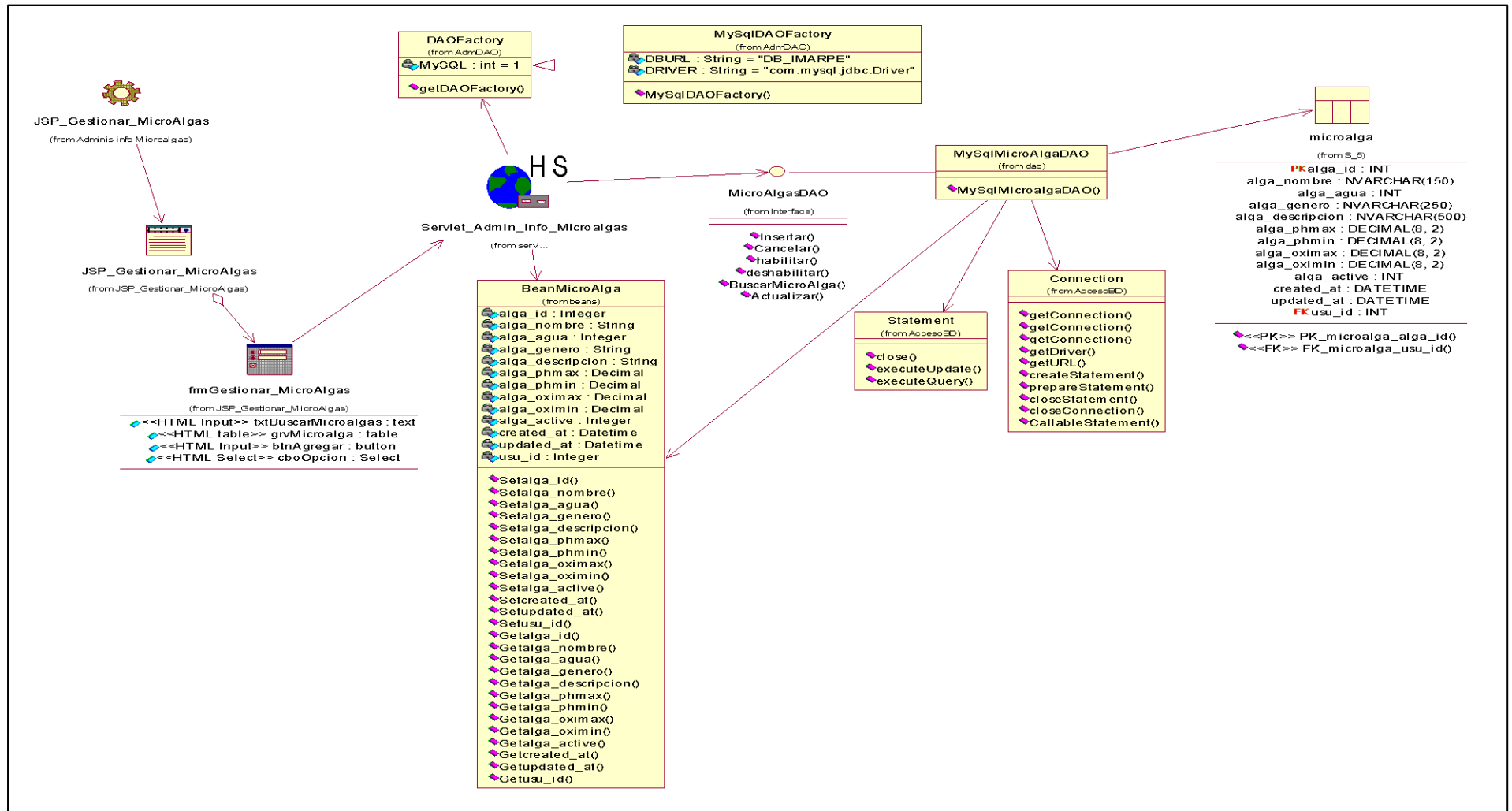

Figura 83: Diagrama de Realización – Gestionar Sensor Arduino.

Fuente: Elaboración propia.

5.6.3.4. Realización Diagrama de Diseño CURD_Gestionar Mantenimiento Arduino

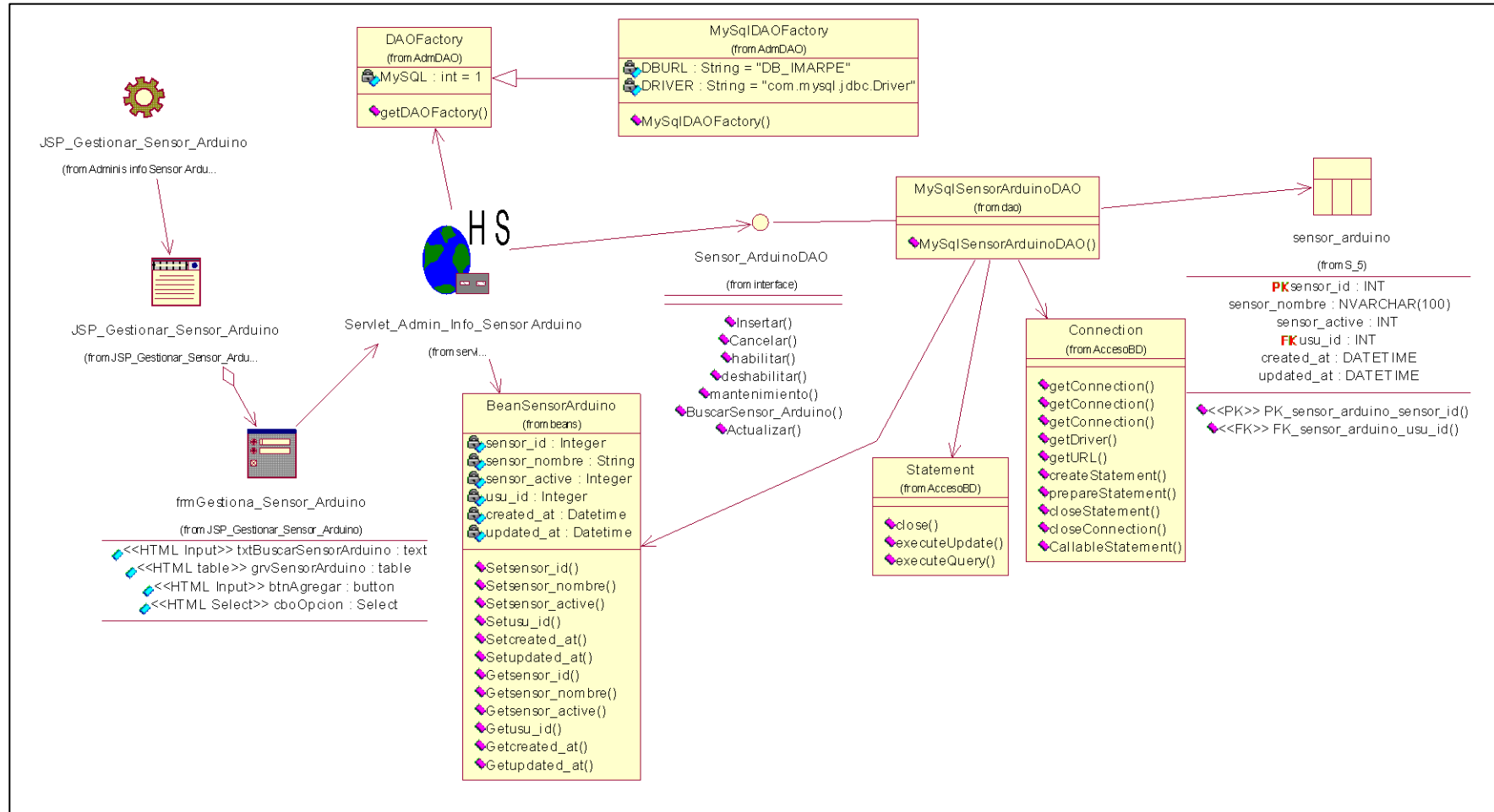

Figura 84. Diagrama de Realización – Gestionar Mantenimiento Arduino.
 Fuente: Elaboración propia.

5.6.3.5. Realización Diagrama de Diseño CURD_Gestionar Tanques

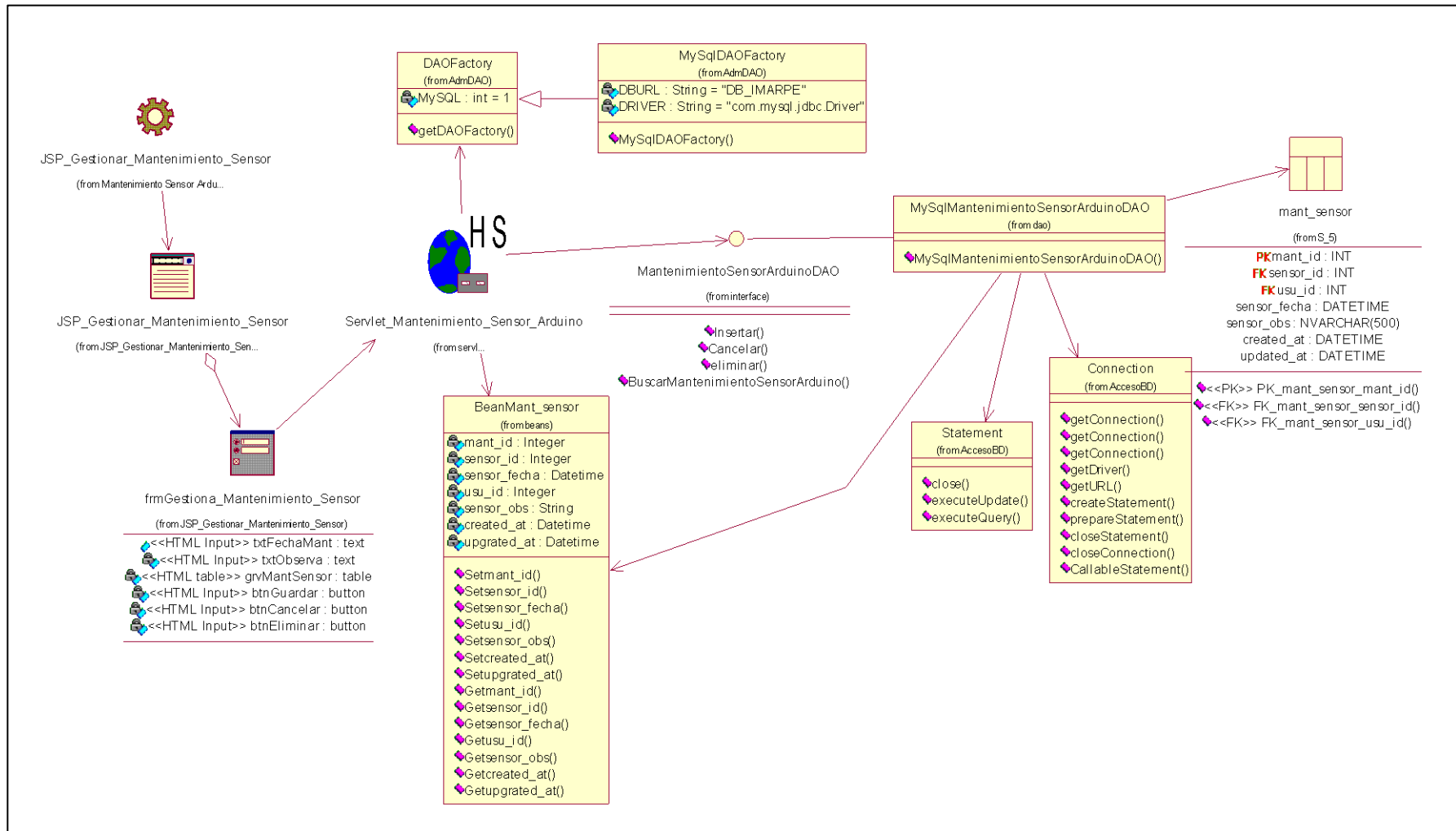

Figura 85. Diagrama de Realización – Gestionar Tanques.

Fuente: Elaboración propia.

5.6.3.6. Realización Diagrama de Diseño CURD_Gestionar Usuarios

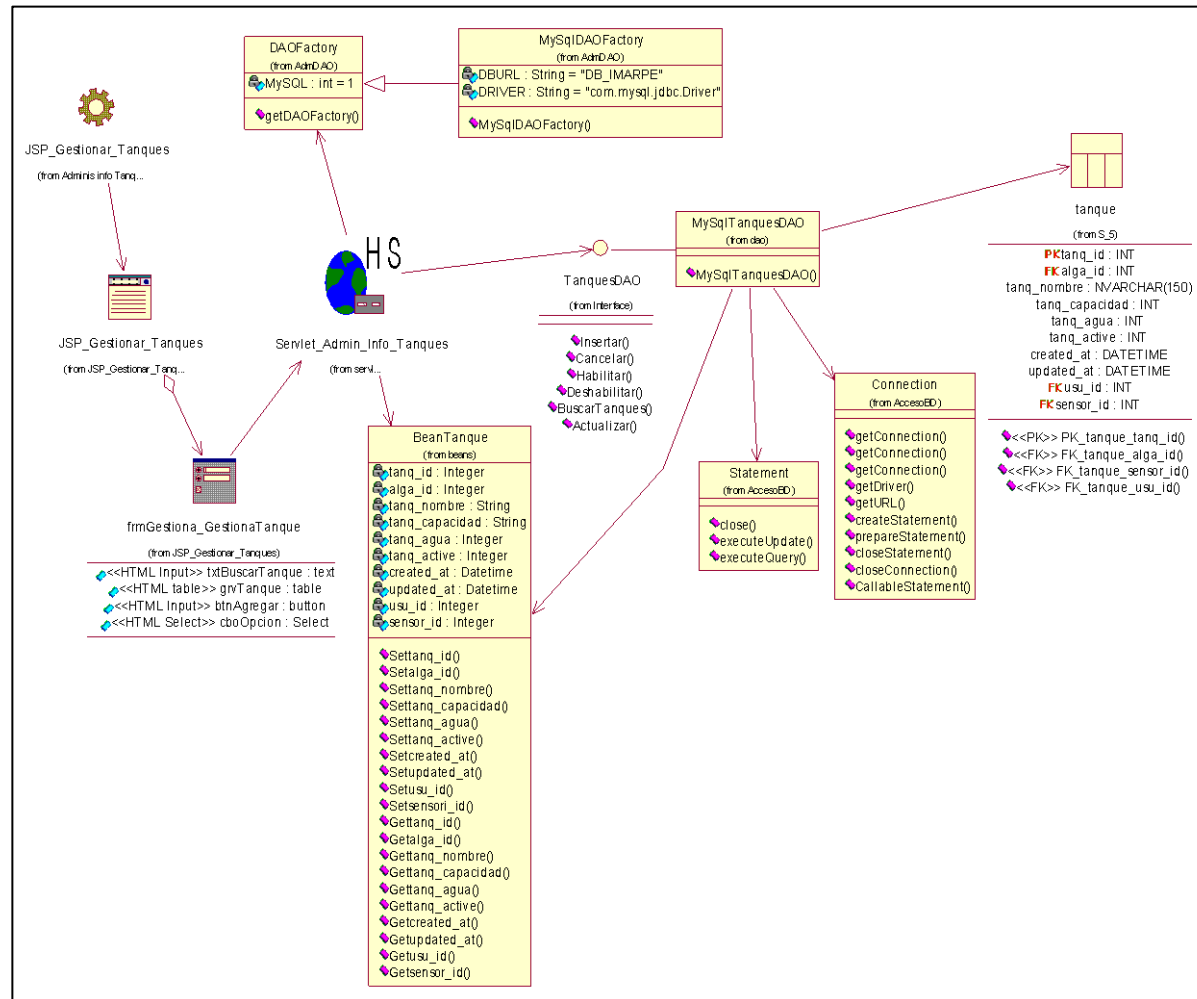

Figura 86. Diagrama de Realización – Gestionar Usuarios.
Fuente: Elaboración propia.

5.6.3.7. Realización Diagrama de Diseño CURD_Monitorear Parámetros Físico-químico del agua

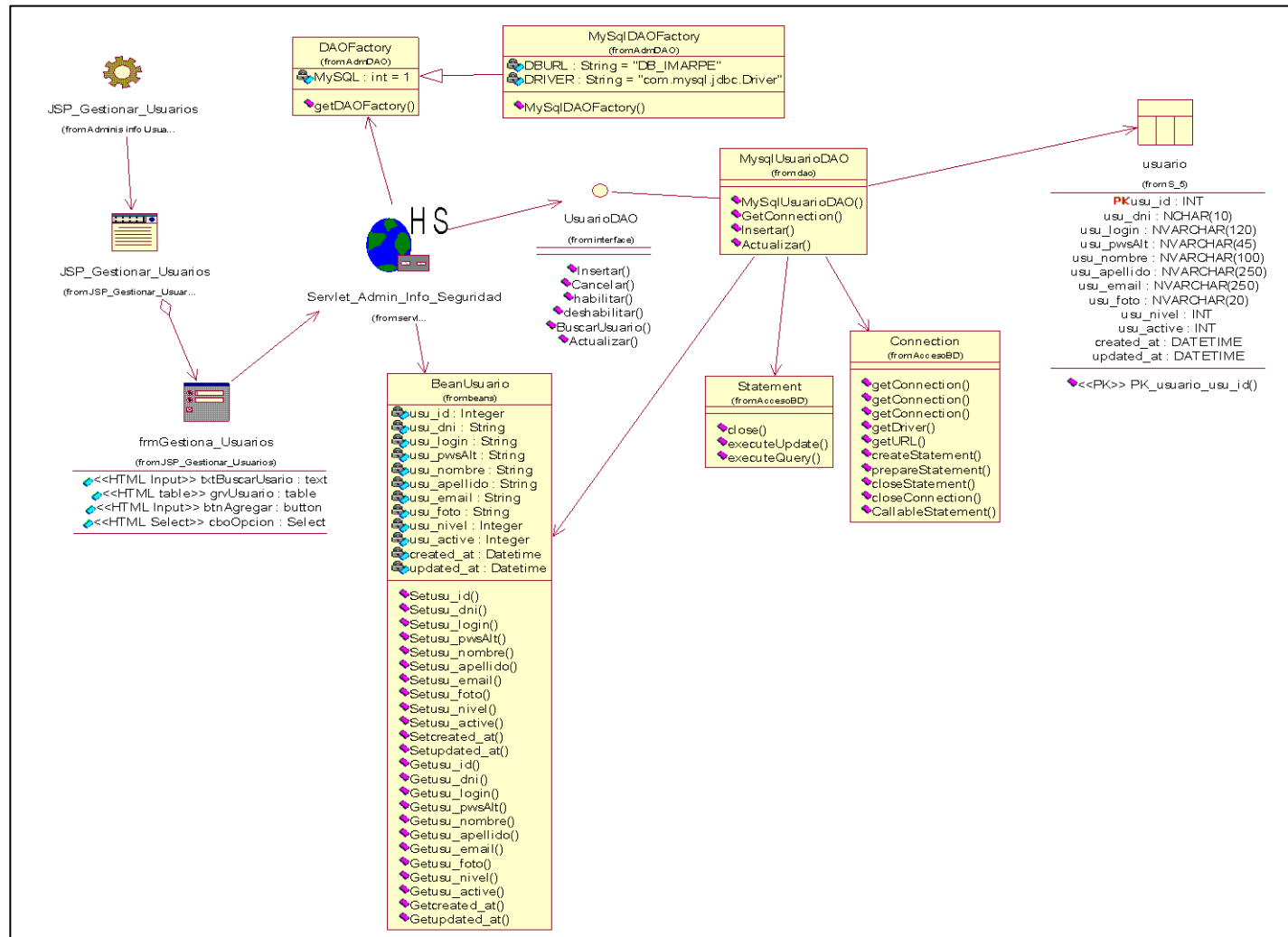

Figura 87. Diagrama de Realización – Monitorear parámetros físico-químico del agua.

Fuente: Elaboración propia.

5.6.3.8. Realización Diagrama de Diseño CURD_Gestionar Parámetros Físico-químico del agua

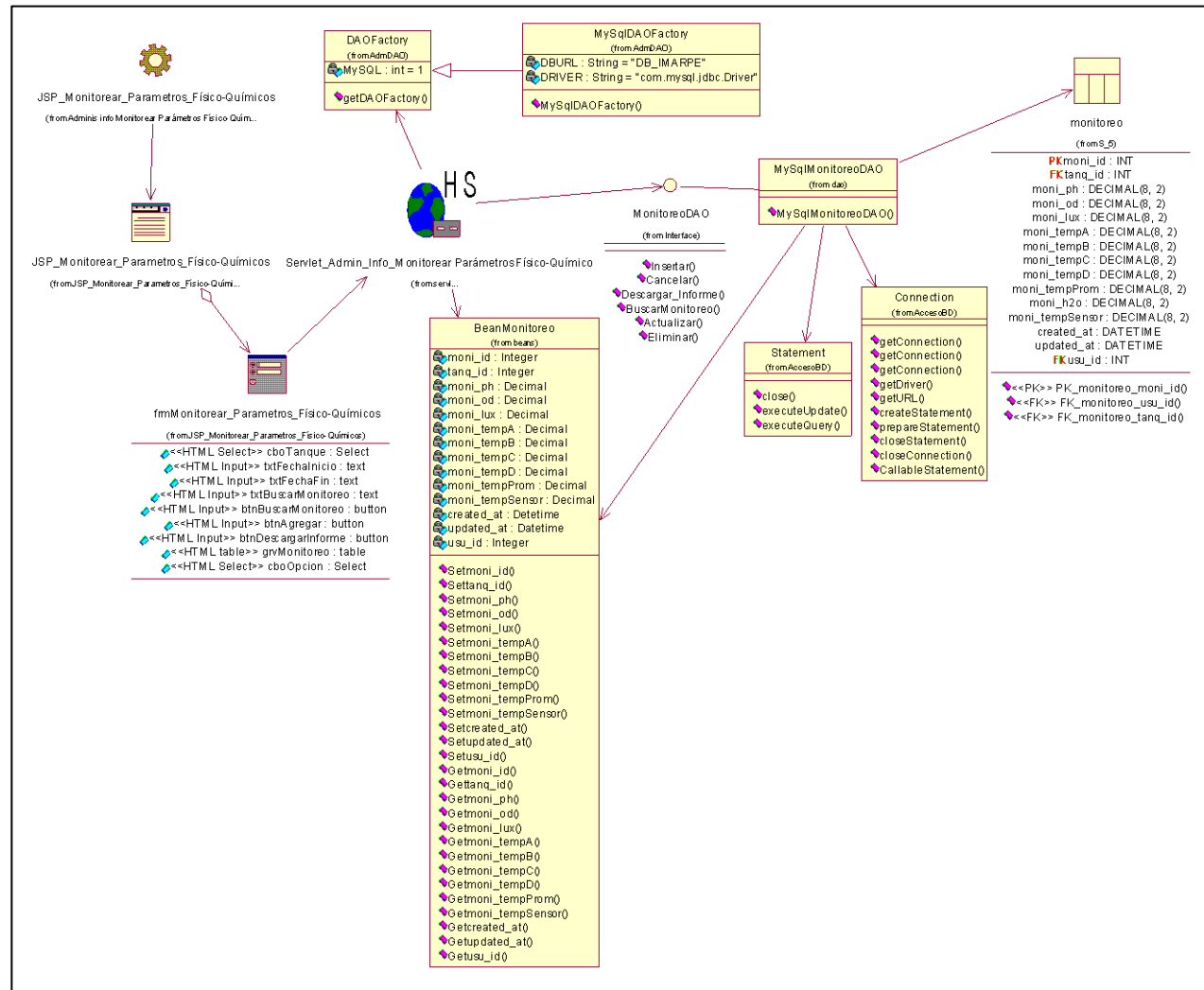

Figura 88. Diagrama de Realización – Gestionar parámetros físico-químico del agua.
Fuente: Elaboración propia.

5.7. Vista de Despliegue

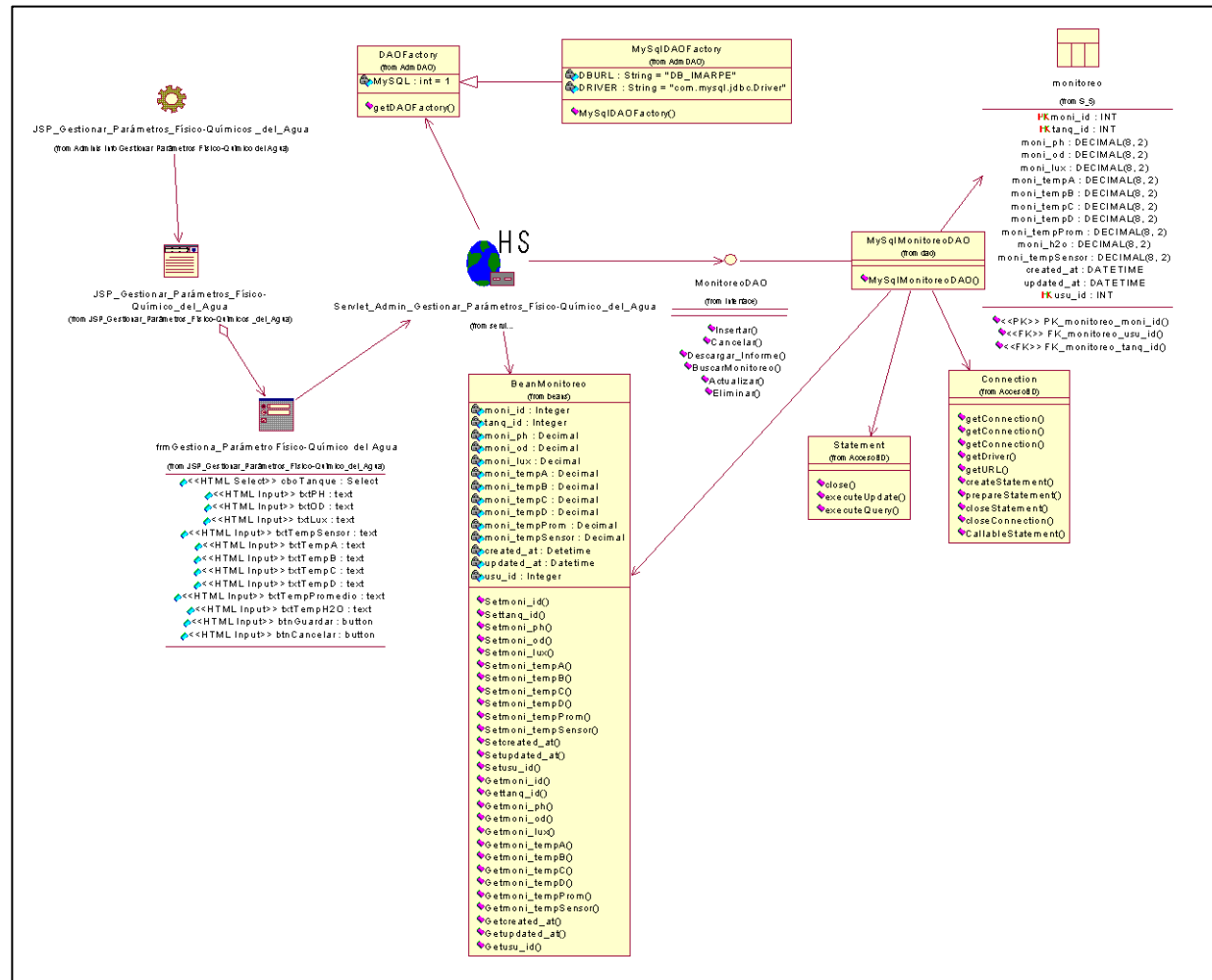

Figura 89. Diagrama de Despliegue.
Fuente: Elaboración propia.

5.8. Vista de Implementación

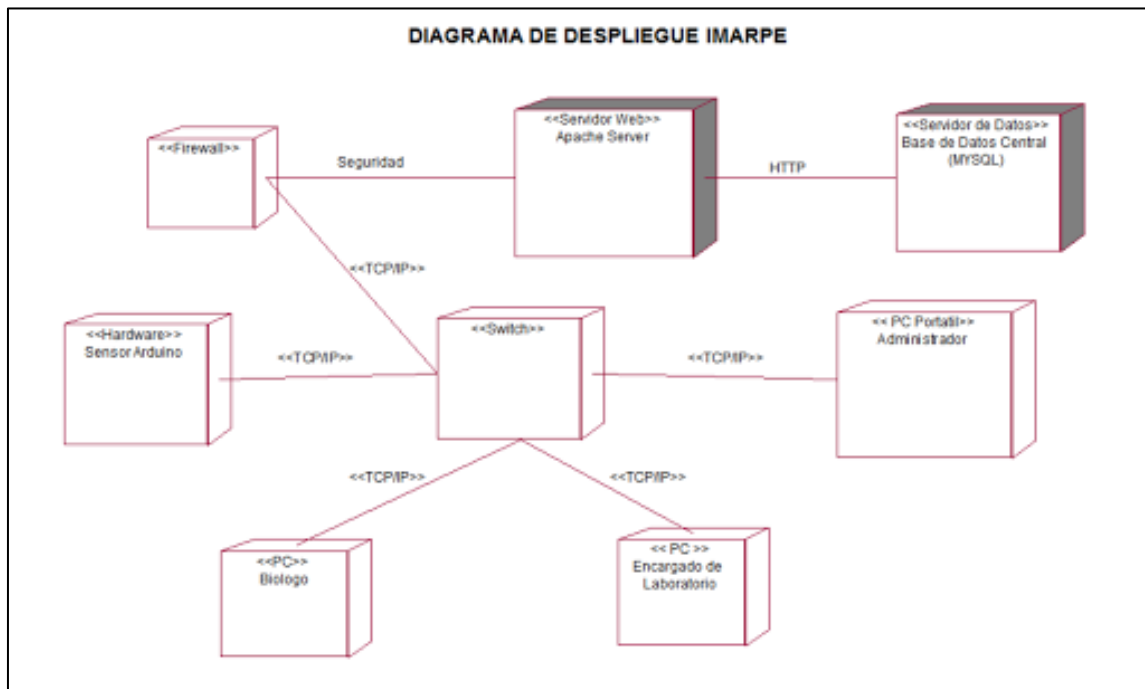

Figura 90. Diagrama Vista de Implementación.
Fuente: Elaboración propia.

5.8.1. Implementación Hardware – Sensor Arduino

Diseño de la arquitectura General del Sistema

Arquitectura general del proyecto se encuentra dividido en Hardware y software.

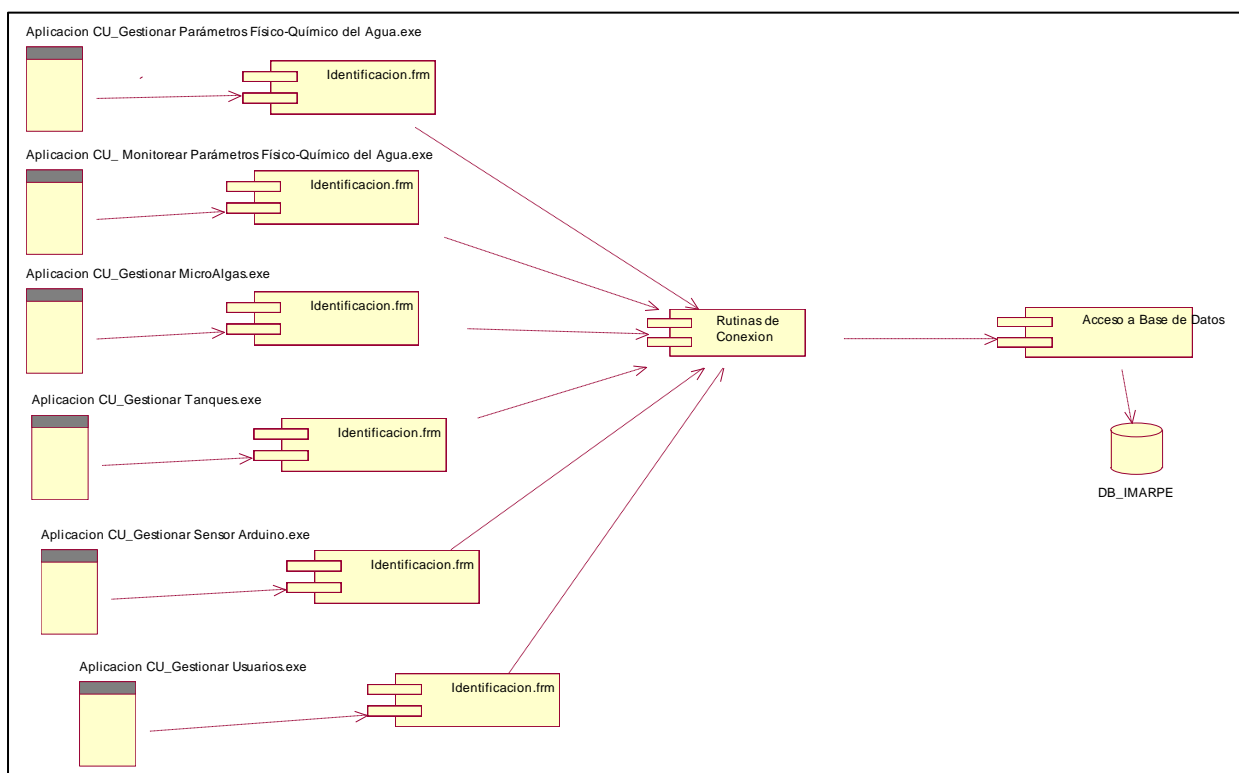
Hardware

Los sensor es de temperatura, sensor de luminosidad, sensor de pH, sensor de oxígeno disuelto estos últimos encargados de permanecer en el tanque prototipo para medir los parámetros fisicoquímicos y los otros sensores se encargan de capturar parámetros del ambiente; procesa la señal analógica y la convierte en señal digital y es enviada hacia el módulo electrónico Arduino Mega 2560, la placa recibe la señal y lo procesa para enviarlo hacia internet al servidor a través del shield Ethernet Arduino.

Arduino establece la conexión con el servidor para ingresar los valores que se recibe desde los sensores a la base de datos MySQL utilizando sentencias SQL contenidas en el Script PHP.

Diseño de Hardware

El diseño esta dividido en tres modulos que interoperan entre si para conformar El Modulo de Medicion cuyo esquema se muestra en la figura 1, conformado por los Modulos de sensores, Modulo de Control Y Modulo de Comunicación.

modulo inicia con la etapa de sensores que realizan la medicion de los parametros de calidad de agua dentro del tanque y del ambiente del invernadero, los sensores realizan la medicion de forma constante a traves de una sonda para cada parametro a medirse y el valor obtenido se convierte y adapta a valores digitales para transmitirse hacia la segunda etapa: la de Control, que contiene una placa arduino Mega 2560.

Diagrama de funcionamiento del Sistema Electrónico



Figura 91. Arquitectura del proyecto de medición de parámetros físicoquímicos.
Fuente: Elaboración propia.

La etapa de control se encarga de procesar los datos obtenidos desde la etapa de sensores para ser transmitidos hacia la aplicación de software y a su vez guardar dicha información a la base de datos.

Etapas de la construcción y ensamblaje del circuito de control de Parámetros fisicoquímicos.

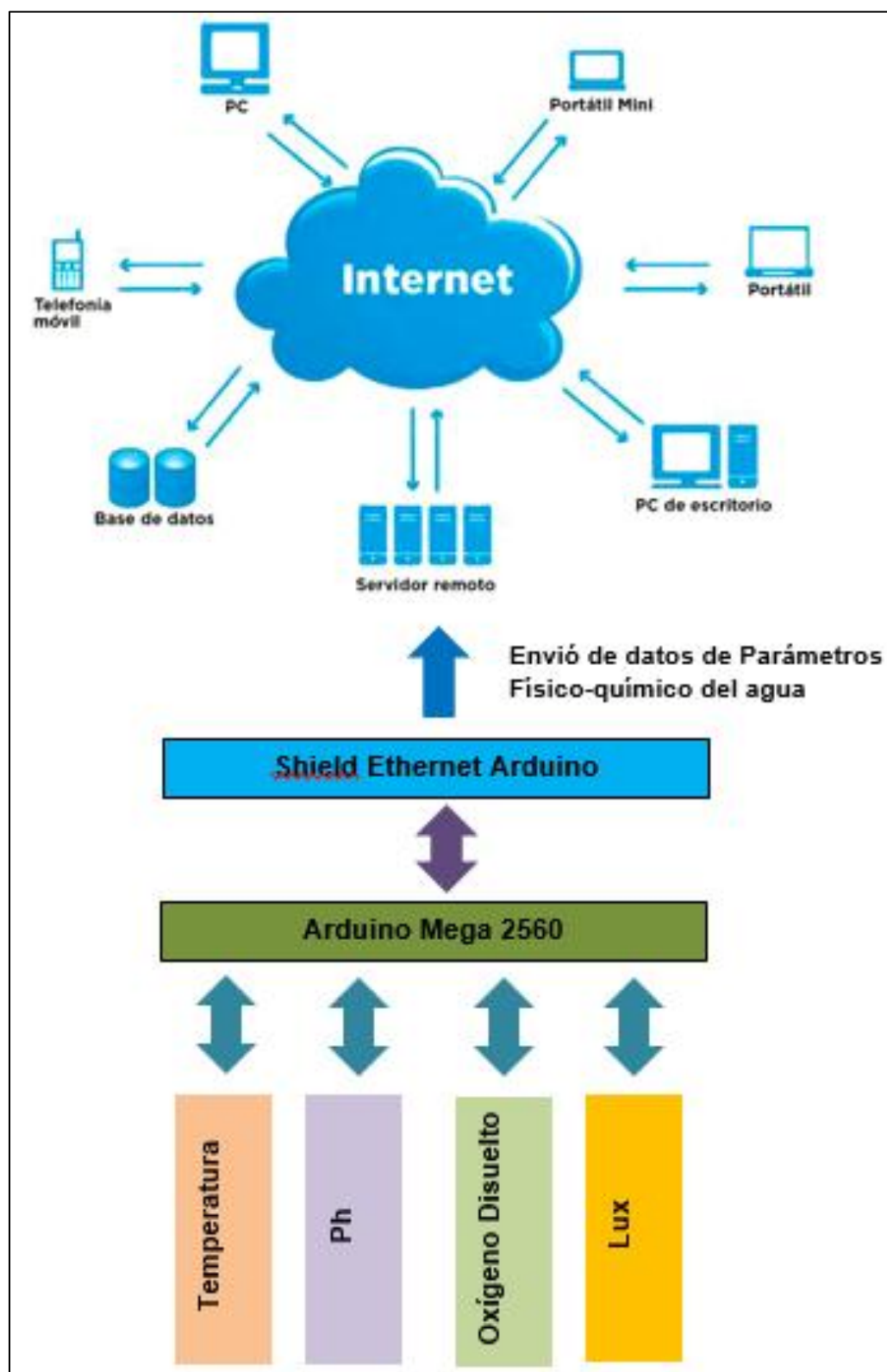

Figura 92. Primera etapa del proyecto trabajando en protoboard.
Fuente: Elaboración propia.



Figura 93. Segunda etapa del proyecto conectando sensores y mostrar en LCD 20x4.
Fuente: Elaboración propia.

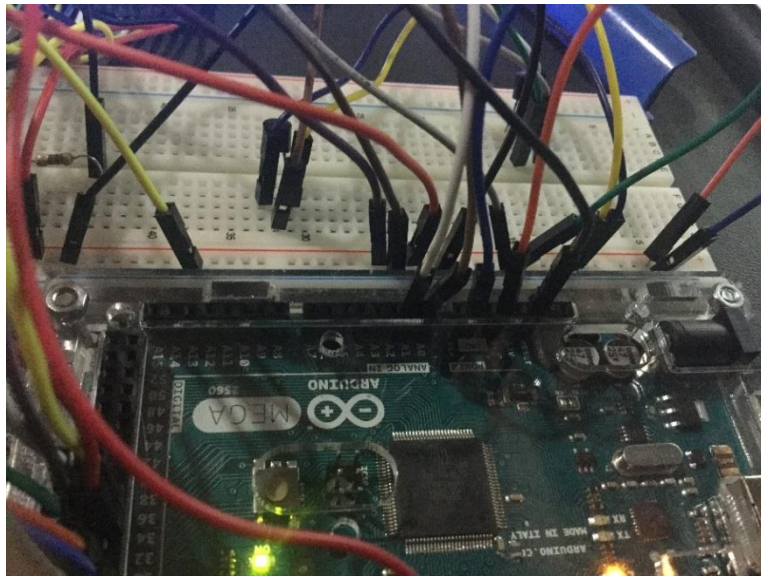

Figura 94. Tercera etapa de ensamblado de equipo de medición de parámetros fisicoquímicos.

Fuente: Elaboración propia.

COMPONENTES

ARDUINO MEGA 2560

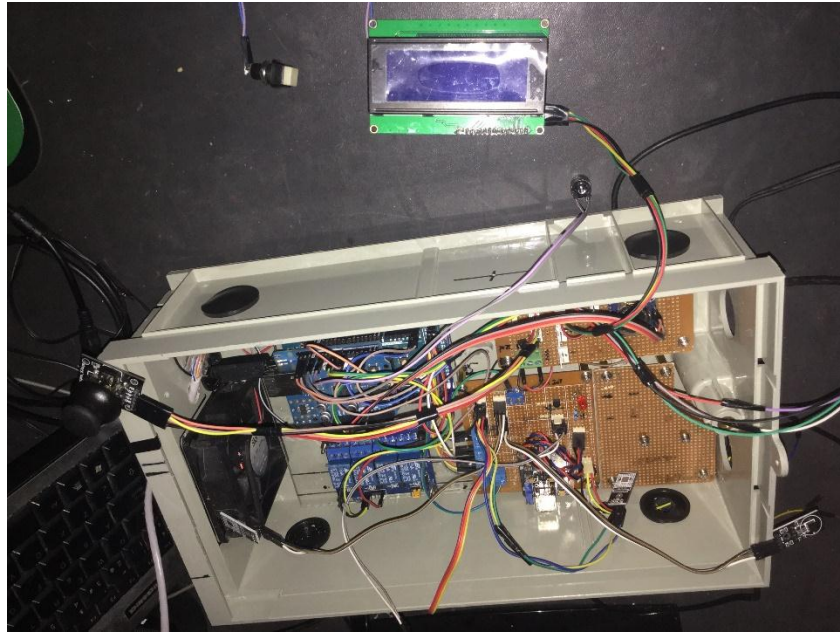
Arduino es una plataforma de prototipos electrónica de código abierto (open – source) basada en hardware y software flexibles y fáciles de usar. Está pensado e inspirado en artistas, diseñadores, y estudiantes de computación o robótica y para cualquier interesado en crear objetos o entornos interactivo, o simplemente por hobby. Arduino consta de una placa principal de componentes eléctricos, donde se encuentran conectados los controladores principales que gestionan los demás complementos y circuitos ensamblados en la misma. Además, requiere de un lenguaje de programación para poder ser utilizado y, como su nombre lo dice, programado y configurarlo a nuestra necesidad, por lo que se puede decir que Arduino es una herramienta "completa" en cuanto a las herramientas principales nos referimos, ya que sólo debemos instalar y configurar con el lenguaje de programación de esta placa los componentes eléctricos que queramos para realizar el proyecto que tenemos en mente, haciéndola una herramienta no sólo de creación, sino también de aprendizaje en el ámbito del diseño de sistemas electrónicos-automáticos y, además, fácil de utilizar. Arduino también simplifica el proceso de trabajo con micro controladores, ya que está fabricada de tal

manera que viene “pre ensamblada” y lista con los controladores necesarios para poder operar con ella una vez que la saquemos de su caja, ofreciendo una ventaja muy grande para profesores, estudiantes y aficionados interesados en el desarrollo de tecnologías. Las posibilidades de realizar proyectos basados en esta plataforma tienen como limite la imaginación de quien opera esta herramienta.



Figura 95. Arduino Mega 2560.

Fuente: <http://arduino.cl/arduino-mega-2560/>

Características de Arduino Mega 2560

Microcontroller	ATmega2560
Operating Voltage	5V
Input Voltage (recommended)	7-12V
Input Voltage (limit)	6-20V
Digital I/O Pins	54 (of which 15 provide PWM output)
Analog Input Pins	16
DC Current per I/O Pin	20 mA
DC Current for 3.3V Pin	50 mA
Flash Memory	256 KB of which 8 KB used by bootloader
SRAM	8 KB
EEPROM	4 KB
Clock Speed	16 MHz
Length	101.52 mm
Width	53.3 mm

Weight	37 g
--------	------

Módulo Arduino Ethernet Shield W5100

Conecta tu Arduino a una red LAN utilizando la librería Ethernet. Compatible con Arduino UNO y MEGA. El shield permite que la placa electrónica pueda mantener una conexión hacia internet.

Encaja perfectamente sobre una placa Arduino formando un conjunto sólido. Con ésta placa y la ayuda de la librería proporcionada, podremos realizar tanto un pequeño servidor web, como un cliente. La configuración de red se realiza mediante software, por lo que podremos adaptar con facilidad la placa a nuestra red local.

La placa Arduino se comunica con el módulo W5100 y la micro-SD utilizando el bus SPI (mediante el conector ICSP). Esto se encuentra en los pines digitales 11, 12 y 13 en el modelo Duemilanove y en los pines 50, 51 y 52 del modelo MEGA. En ambas placas, el pin 10 es utilizado para seleccionar el W5100 y el pin 4 para la micro-SD. Estos pines no pueden ser utilizados para otros fines mientras la Ethernet Shield esté conectada. En el MEGA, el pin SS (53) no es utilizado pero debe dejarse como salida para que el bus SPI funcione correctamente.

Ten en cuenta que el W5100 y la micro-SD comparten el bus SPI, por lo que sólo uno de ellos puede ser utilizado a la vez. Si deseas utilizar ambos simultáneamente, debes tenerlo en cuenta al escribir tu código.

Especificaciones

- Tensión de 5V (suministrada por la placa Arduino).
- Controlador Ethernet: W5100 con tampón interno de 16K.
- La velocidad de conexión: 10/100Mb.
- Conexión con Arduino en puerto SPI.
- Compatible con IEEE802.3af.
- Rizado de salida y ruido bajos (100mVpp).
- Entrada de tensión de 3.6V a 5.7V.
- Protección contra sobrecarga y cortocircuito.
- Salida de 9V.

- Alta eficiencia convertidor DC / DC: tipo del 75% a la carga el 50%.
- Aislamiento de 1500 V (entrada a salida).



Figura 96. Arduino Ethernet Shield.
Fuente: <http://arduino.cl/arduino-ethernet/>

Código fuente para Ethernet Shield

A screenshot of an IDE window titled "PROYECTO_IMARPE_2016_CODIGO \$". The code is in C++ and shows the initialization of various libraries. The code is as follows:

```
//-----  
// 1. Librerias  
//-----  
#include <LiquidCrystal_I2C.h>  
LiquidCrystal_I2C lcd(0x27,20,4);  
#include <math.h>  
#include <SPI.h>//LIBRERIA PARA TARJETA ETHERNET ARDUINO  
#include <Ethernet.h>//LIBRERIA PARA TARJETA ETHERNET ARDUINO  
#include <DallasTemperature.h>//Libreria para los sensores DS18B20  
#include <Wire.h>  
#include <OneWire.h>//Libreria para los sensores DS18B20
```

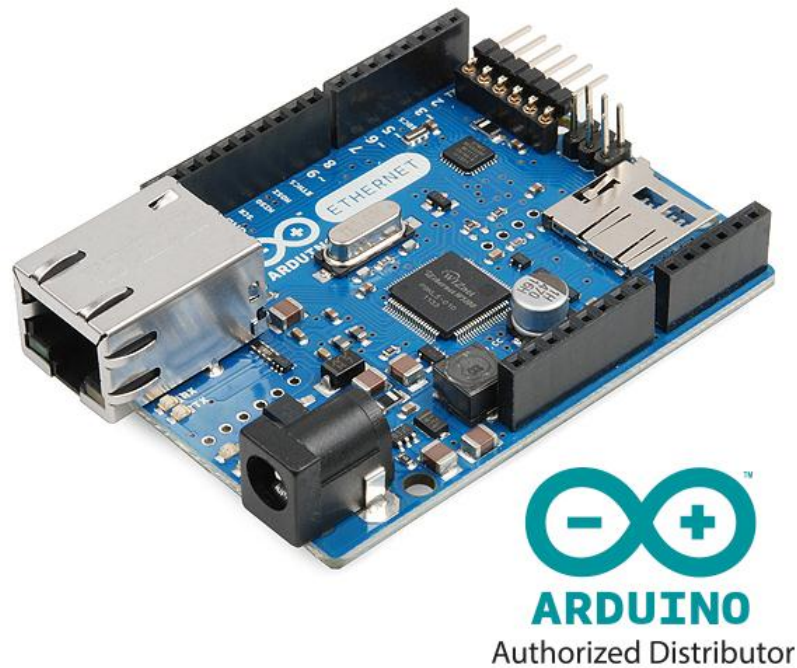
Figura 97: Código fuente para citar a la librería requeridas para la comunicación del Arduino Ethernet.

Fuente: Elaboración propia.

```

PROYECTO_IMARPE_2016_CODIGO $
// Mac unica de cada EthernetShield (deben cambiarla)
byte mac[] = { 0x90, 0xA2, 0xDA, 0x0D, 0x4E, 0xD7 };

//-----
// 3. Variables y Comandos
// Inicializa la instancia client
EthernetClient client;

// Direccion del servidor
char server[] = "www.sismedtodph.esy.es";

// Variable de tiempo de la ultima conexion en milisegundos
unsigned long ultimaConexion = 0;
// Estado de la ultima conexion
boolean ultimoEstado = false;
// Intervalo en milisegundos entre conexiones
const unsigned long intervaloConexion = 300000;

```

Figura 98. Código que permite a una placa Arduino conectarse a internet.
Fuente: Elaboración propia.

```

PROYECTO_IMARPE_2016_CODIGO $
Serial.println("Running...");
delay(1000);
// Si deseas usar un ip fijo y un DNS fijo descomentar
//esta linea y comentar la linea 39
// Ethernet.begin(mac, ip, myDns);
// Inicializa la tarjeta ethernet mediante DHCP
Ethernet.begin(mac);
// Imprime la direccion IP de la tarjeta
Serial.print("Direccion IP: ");
Serial.println(Ethernet.localIP());

}

```

Figura 99. Código que permite inicializar la tarjeta Ethernet mediante DHCP.
Fuente: Elaboración propia.

```

PROYECTO_IMARPE_2016_CODIGO $
void httpRequest() {
  // Se conecta al servidor en el puerto 80 (web)
  if (client.connect(server, 80)) {
    // Envía el dato al puerto serial
    Serial.print("Sensor 1: ");
    Serial.print(temp1);
    Serial.print("Sensor 2: ");
    Serial.print(temp2);
    Serial.print("Sensor 3: ");
    Serial.print(temp3);
    Serial.print("Sensor 4: ");
    Serial.print(temp4);
    Serial.print("Promedio: ");
    Serial.print(promedio);
    Serial.print("Temperatura H2O: ");
    Serial.print(temph2o);
    Serial.print(" C");
    Serial.print("Temp Interna: ");
    Serial.print(tinterna);
    Serial.print(" C");
    Serial.print("lux:");
    Serial.print(lux1);
    Serial.print("ph");
    Serial.println(phValue, 2);
  }
}

```

Figura 100. Código que permite conectarse al servidor en el puerto 80.
Fuente: Elaboración propia.

```

PROYECTO_IMARPE_2016_CODIGO $
// Envía el requerimiento al servidor via GET
Serial.println("Iniciando conexion...");
client.print("GET /sensorarduino.php?id=joniuz&nombre=temperatura");
Serial.print("GET /sensorarduino.php?id=joniuz&nombre=temperatura");

client.print("&valor=");
client.print(temp1);
client.print("&valor2=");
client.print(temp2);
client.print("&valor3=");
client.print(temp3);
client.print("&valor4=");
client.print(temp4);
client.print("&promedio=");
client.print(promedio);
client.print("&temperaturah2o=");
client.print(temph2o);
client.print("&tinterna=");
client.print(tinterna);
client.print("&lux1=");
client.print(lux1);
client.print("&ph=");
client.print(phValue, 2);
client.println(" HTTP/1.1");
client.print("Host: ");

```

Figura 101. Código que permite enviar los datos de los parámetros al servidor utilizando método GET.
Fuente: Elaboración propia.

```
PROYECTO_IMARPE_2016_CODIGO $
client.print("Host: ");
client.println(server);
client.println("User-Agent: Arduino-Ethernet");
client.println("Connection: close");
client.println();
ultimaConexion = millis();
}
else {
// Si la conexion fallo se desconecta
Serial.println("Error al conectarse al servidor");
Serial.println("Desconectando...");
client.stop();
}
}
```

Figura 102. Código que permite desconectar si la conexión falla.
Fuente: Elaboración propia.

Display LCD 20x4 con Backlight Azul

Una pantalla LCD son dispositivos diseñados para mostrar información en forma gráfica. LCD significa Liquid Crystal Display (Display de cristal líquido). La mayoría de las pantallas LCD vienen unidas a una placa de circuito y poseen pines de entrada/salida de datos. Como se podrán imaginar, Arduino es capaz de utilizar las pantallas LCD para desplegar datos.



Figura 103. Pantalla LCD 20x4.
Fuente: <http://www.eletrogate.com/>

Módulo Serial I2C para Display LCD

EL Módulo adaptador LCD a I2C que usaremos está basado en el controlador I2C PCF8574, el cual es un expansor de entrada y salidas digitales controlado por I2C, que en este módulo se usa para controlar un LCD.

La dirección del módulo I2C que viene por defecto es 0x27, pero podemos cambiarlo soldando los puentes A0, A1 y A2; quedando la dirección en binario de la siguiente forma : 0|0|1|0|0|A2|A1|A0. Por defecto A0, A2, A1 valen 1 pero si soldamos los puentes, estos se conectan a tierra teniendo un valor 0, por ejemplo si soldamos los tres puentes la dirección sería 0|0|1|0|0|0|0|0 (0x20).



Figura 104. Módulo adaptador LCD a I2C.

Fuente: <https://sites.google.com/site/angmuz/home/proyecto-30-lcd-1602-i2c-arduino>

Código para mostrar los datos obtenidos por los sensores fisicoquímicos

```

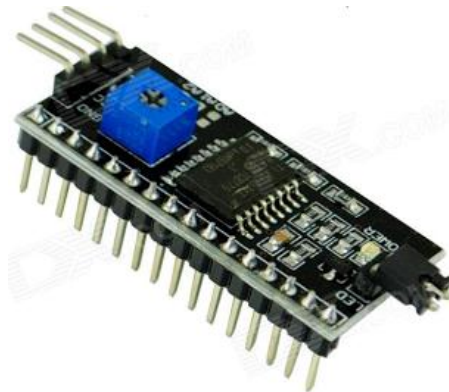
PROYECTO_IMARPE_2016_CODIGO $
//-----
// 1. Librerías
//-----
#include <LiquidCrystal_I2C.h>//Librería para LCD 20X4
LiquidCrystal I2C lcd(0x27,20,4);
#include <math.h>
#include <SPI.h>
#include <Ethernet.h>
#include <DallasTemperature.h>//Librería para los sensores DS18B20
#include <Wire.h>
#include <OneWire.h>//Librería para los sensores DS18B20
#include <BH1750.h>

```

Figura 105. Pantalla LCD 20x4.

Fuente: <http://www.eletrogate.com/>

```

PROYECTO_IMARPE_2016_CODIGO $
// Pantalla de inicio
//-----
void menu0(){
  if (refresh){lcd.clear();refresh=0;}
  leeJoystick();

  lcd.display();

  lcd.setCursor(0,0);//Escribe el mensaje fila 1, posición del cursor 0
  lcd.print(" SISTEMA DE CONTROL");
  lcd.setCursor(0, 1);//Escribe el mensaje fila 2, posición 0
  lcd.print("PROCESO DE PARAMETRO");
  lcd.setCursor(0, 2);//Escribe el mensaje fila 3, posición 0
  lcd.print("CALIDAD DE AGUA ");//Escribe el mensaje fila 2, posición 0
  lcd.setCursor(0, 3);//Escribe el mensaje fila 4, posición 0
  lcd.print("IMARPE - CALLAO");
}

```

Figura 106. Código fuente para visualizar el inicio de la primera interface.
Fuente: Elaboración propia.

Módulo relé

Se trata de un módulo de 4 relés (o relays) que funcionan a 5 Voltios, capaces de manejar cargas de hasta 10 Amperes en 250 Voltios, convenientemente aislados mediante optoacopladores de las entradas, las que cuentan con leds individuales que sirven como indicadores de estado.



Figura 107. Módulo de 4 relés que funcionan con 5 voltios.

Fuente: www.profetolocka.com.ar/2015/05/09/modulo-de-4-reles-para-arduino/

Módulo Joystick

El módulo Joystick tiene 5 pines: Vcc, GND, VRX, VRY Y SW. El joystick es analógico y debe proporcionar lecturas más precisas que las simples palancas direccionales. Además, puede pulsar el joystick hacia abajo para activar un pulsador. Tenemos que usar pines analógicos de Arduino para leer los datos de los pines X / Y, y un pin digital para leer el botón SW. El pasador SW está conectado a tierra, cuando se pulsa el joystick hacia abajo. Para obtener lecturas estables necesita ser conectado a Vcc a través de una resistencia pull-up.

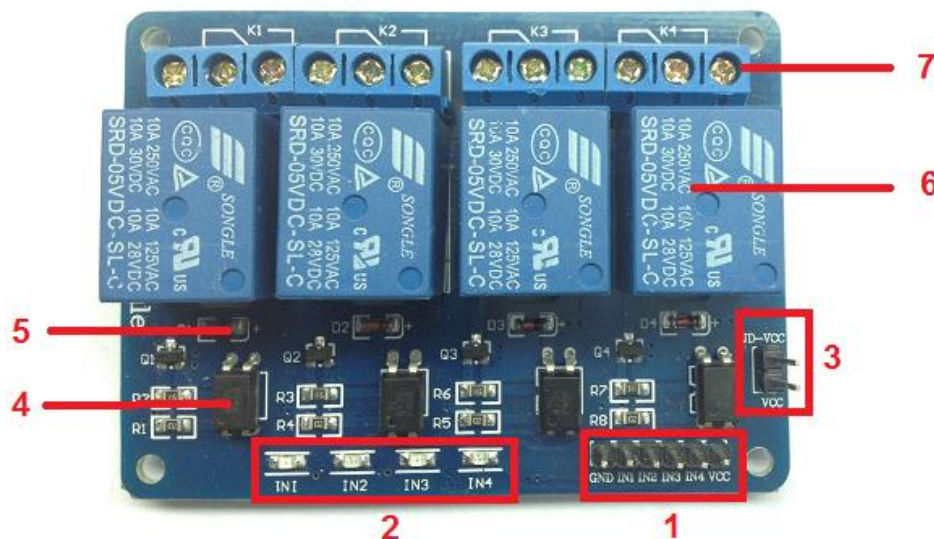

Figura 108. Módulo Joystick.

Fuente: <https://www.pccomponentes.com/modulo-joystick-compatible-con-arduino>

Módulo de Sensores

El módulo de sensores se encarga de la medición constante de los parámetros fisicoquímicos de los tanques de cultivo, así como también la temperatura ambiental e intensidad lumínica del invernadero de cultivos de organismos acuáticos. Para este propósito los sensores de temperatura de agua, pH y oxígeno disuelto deben de permanecer sumergidos por periodos de tiempo constante, por lo cual se decidió de acuerdo a la investigación del proyecto trabajar con los siguientes tipos de sensores.

- Sensor de temperatura DS18B20.
- Sensor de pH SEN0169 DFROBOT.
- Sensor de Oxígeno Disuelto Atlas Scientific.
- Sensor BH1750 Digital De Luz Ambiente.

Sensor de temperatura DS18B20

El sensor de temperatura DS18B20 es un dispositivo que se comunica de forma digital. Cuenta con tres terminales, los dos de alimentación y el pin “data”.

Con Arduino podemos “leer” la temperatura que registra este sensor que posee una característica muy peculiar. Utiliza la comunicación OneWire, la cual es un poco complicada para los que no tienen mucha experiencia en el área de electrónica digital.

Básicamente se trata de un protocolo especial que permite enviar y recibir datos utilizando un solo cable, a diferencia de la mayoría de los protocolos que requiere dos vías. De hecho, Arduino posee los pines RX y TX que son los encargados de enviar y recibir información. Es decir, las mediciones realizadas las envía a la etapa de control a través de este protocolo de comunicación, para poder realizar estas lecturas de parámetros la tarjeta Arduino debe ser capaz de entender el protocolo OneWire la cual se realiza a través de la importación de librerías creadas por el fabricante Dallas.

Se trata de un sensor digital que tiene dos cualidades muy útiles, por un lado, disponemos de una versión encapsulada y cableada que permite su uso en exteriores e incluso en contacto con líquidos, de hecho, es sumergible.

Sensor de temperatura DS18B20 tipo sonda



Figura 109. Sensor de temperatura DS18B20 tipo sonda.
Fuente: Elaboración propia.

Considerando las especificaciones del fabricante tendremos que usar una resistencia "pull-up" de 4,7 KOhm y 1/4W entre el voltaje y la línea de datos.



Figura 110. Resistencia de 4,7 K.
Fuente: Digi-Key Electronics

Módulo sensor de temperatura DS18B20

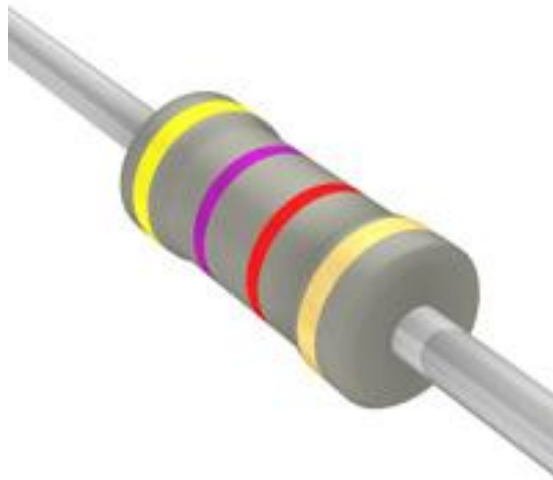

Figura 111. Módulo sensor de temperatura DS18B20.
Fuente: Elaboración propia.

Características del sensor DS18B20

- Rango de temperatura: -55 a 125°C .
- Resolución: de 9 a 12 bits (configurable).
- Interfaz 1-Wire (Puede funcionar con un solo pin).
- Identificador interno único de 64 bits.
- Múltiples sensores pueden compartir el mismo pin.
- Precisión: $\pm 0.5^{\circ}\text{C}$ (de -10°C a $+85^{\circ}\text{C}$).
- Tiempo de captura inferior a 750ms.
- Alimentación: 3.0V a 5.5V.

Arquitectura de los sensores de temperatura

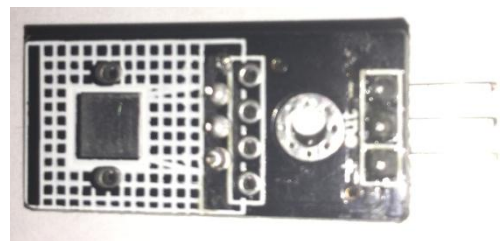
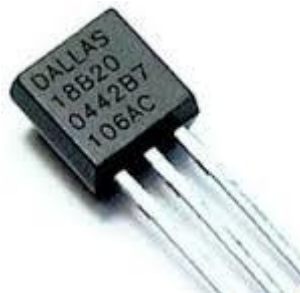

Figura 112. Sensores de temperatura DS18B20 con Arduino Mega 2560.
Fuente: Elaboración propia con ayuda de software Fritzing versión 0.8.3

Diagrama de conexión entre los sensores y tarjeta Arduino Mega 2560

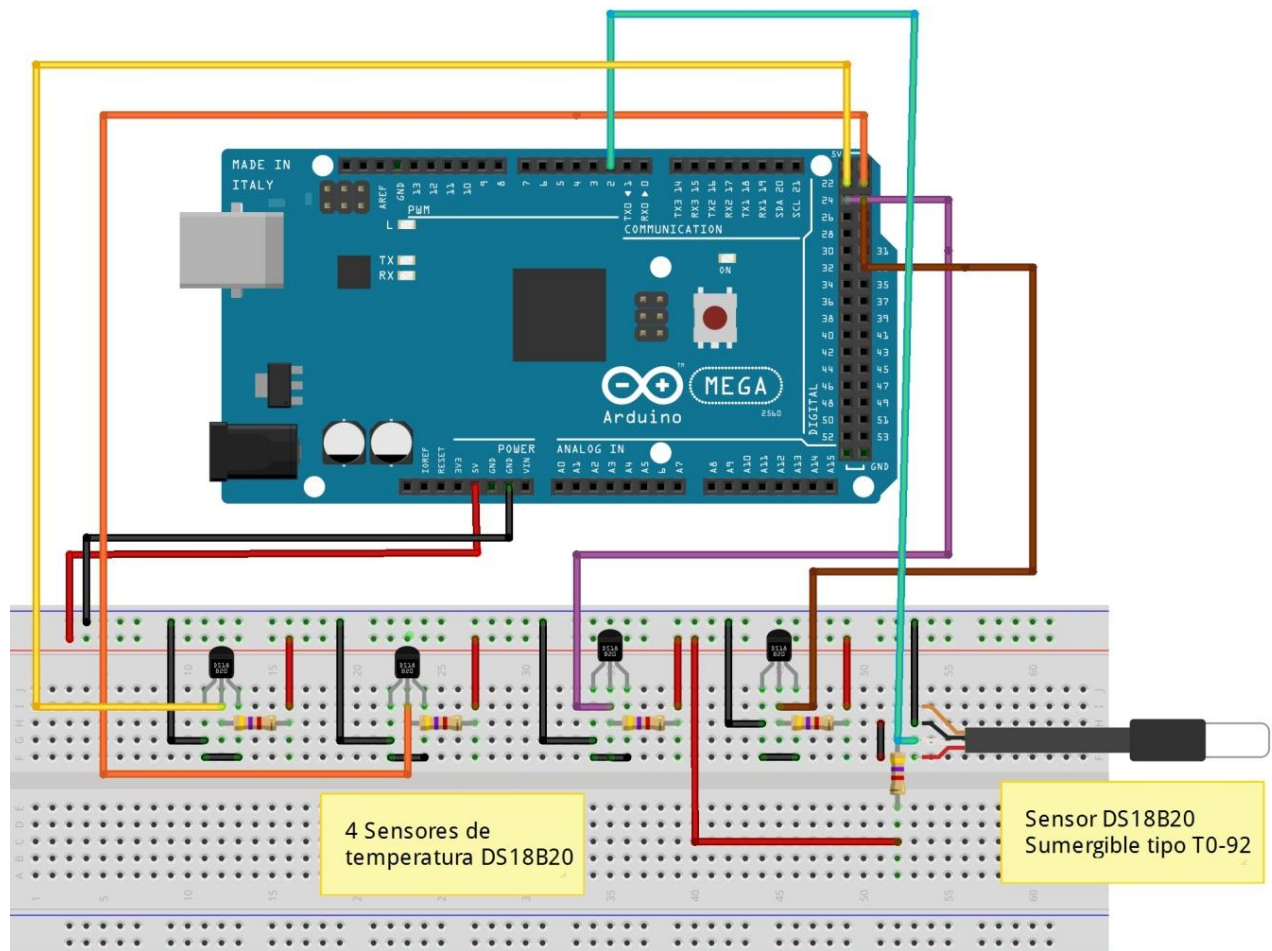

Figura 113. Diagrama de conexión de sensores con Arduino.

Fuente: Elaboración propia con ayuda de software Fritzing versión 0.8.3.

Código fuente del Arduino para el control de lectura de sensores DS18B20

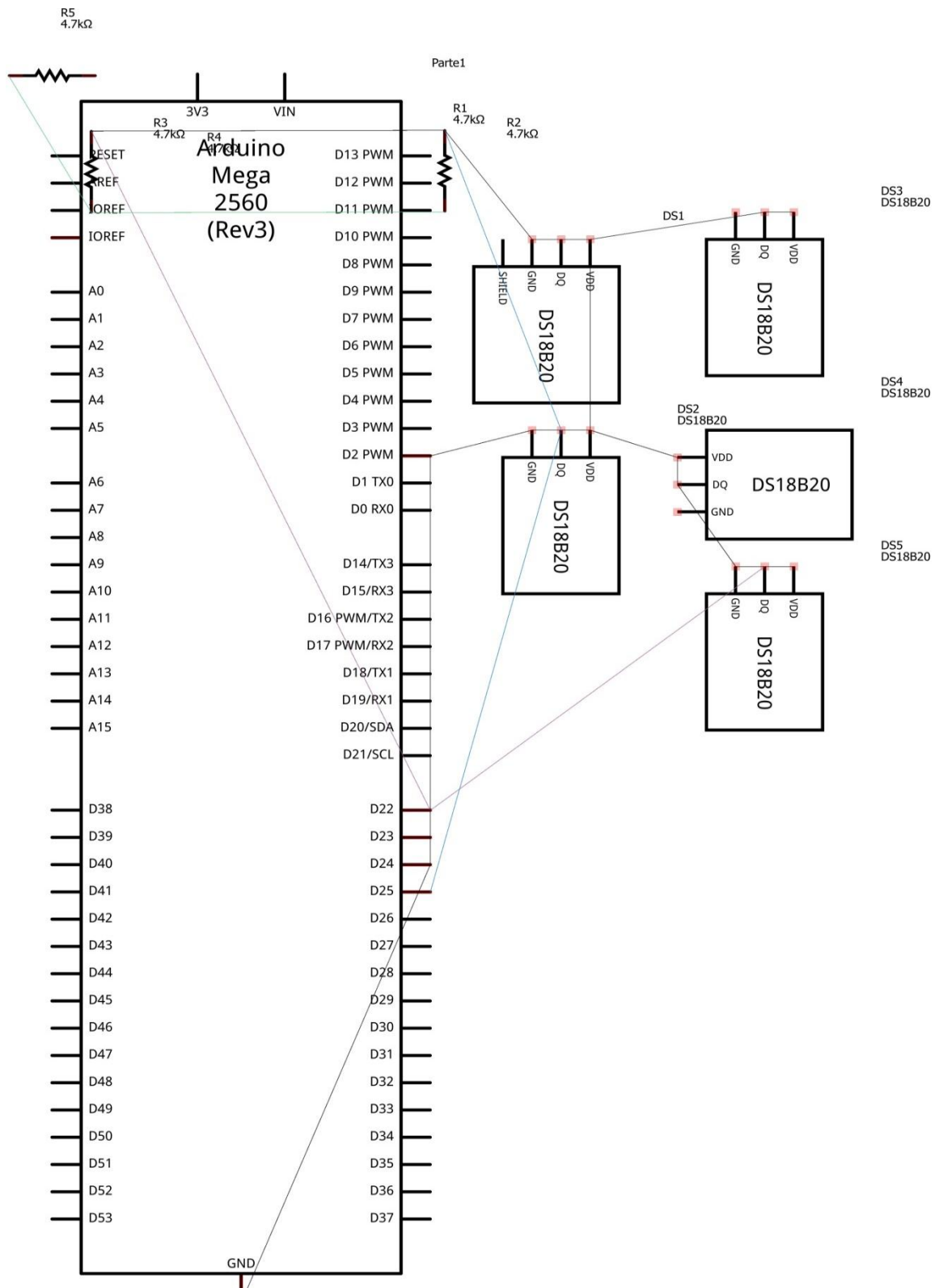
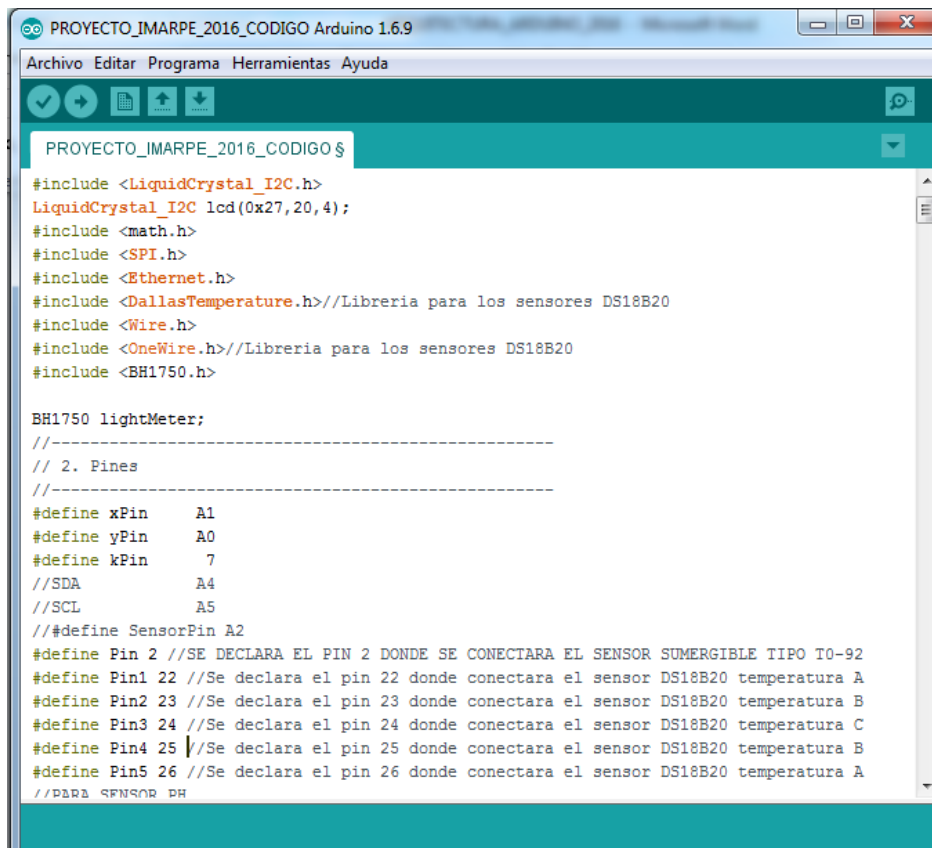

```

PROYECTO_IMARPE_2016_CODIGO $
#include <LiquidCrystal_I2C.h>
LiquidCrystal_I2C lcd(0x27, 20, 4);
#include <math.h>
#include <SPI.h>
#include <Ethernet.h>
#include <DallasTemperature.h> //Libreria para los sensores DS18B20
#include <Wire.h>
#include <OneWire.h> //Libreria para los sensores DS18B20
#include <BH1750.h>

BH1750 lightMeter;
//-----
// 2. Pines
//-----
#define xPin    A1
#define yPin    A0
#define kPin    7
//SDA        A4
//SCL        A5
// #define SensorPin A2
#define Pin 2 //SE DECLARA EL PIN 2 DONDE SE CONECTARA EL SENSOR SUMERGIBLE TIPO T0-92
#define Pin1 22 //Se declara el pin 22 donde conectara el sensor DS18B20 temperatura A
#define Pin2 23 //Se declara el pin 23 donde conectara el sensor DS18B20 temperatura B
#define Pin3 24 //Se declara el pin 24 donde conectara el sensor DS18B20 temperatura C
#define Pin4 25 //Se declara el pin 25 donde conectara el sensor DS18B20 temperatura B
#define Pin5 26 //Se declara el pin 26 donde conectara el sensor DS18B20 temperatura A
//PARA SENSOR BH

```

Figura 114. Código fuente para medición de temperatura.

Fuente: Elaboración propia desarrollado con Arduino Software 1.6.12.

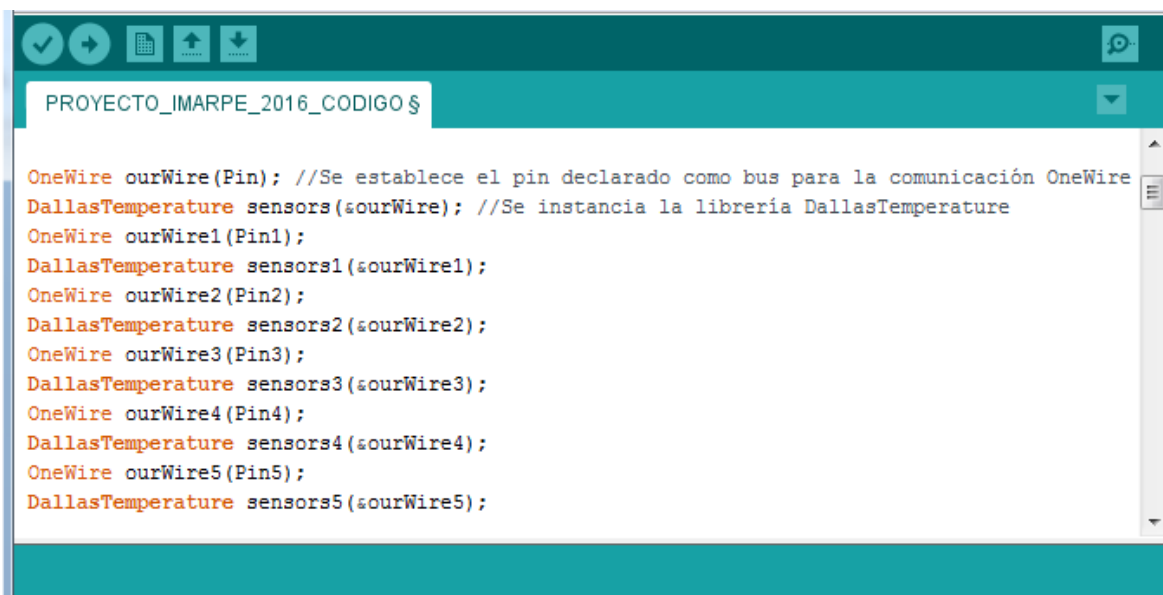

```

PROYECTO_IMARPE_2016_CODIGO $
OneWire ourWire(Pin); //Se establece el pin declarado como bus para la comunicación OneWire
DallasTemperature sensors(ourWire); //Se instancia la librería DallasTemperature
OneWire ourWire1(Pin1);
DallasTemperature sensors1(ourWire1);
OneWire ourWire2(Pin2);
DallasTemperature sensors2(ourWire2);
OneWire ourWire3(Pin3);
DallasTemperature sensors3(ourWire3);
OneWire ourWire4(Pin4);
DallasTemperature sensors4(ourWire4);
OneWire ourWire5(Pin5);
DallasTemperature sensors5(ourWire5);

```

Figura 115. Código fuente para medición de temperatura.

Fuente: Elaboración propia desarrollado con Arduino Software 1.6.12.

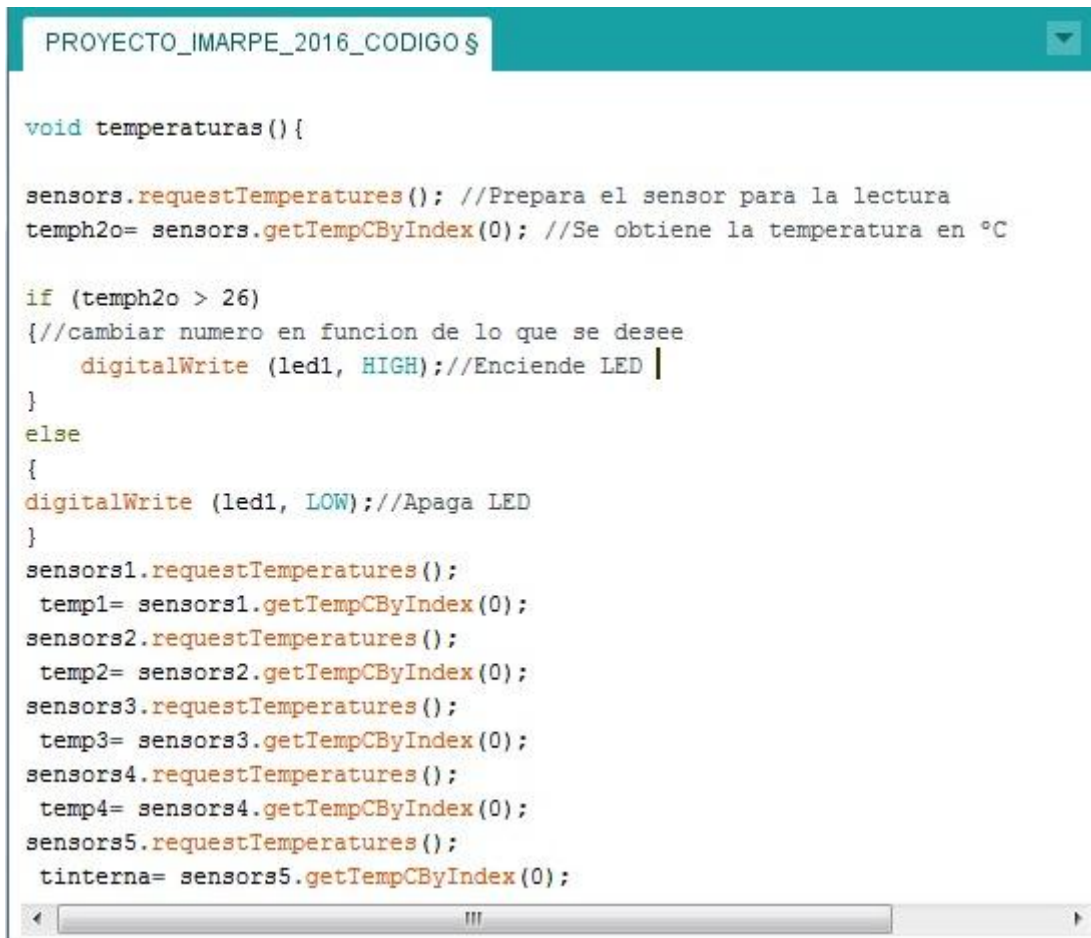

```

PROYECTO_IMARPE_2016_CODIGO $

void temperaturas(){

sensors.requestTemperatures(); //Prepara el sensor para la lectura
temph2o= sensors.getTempCByIndex(0); //Se obtiene la temperatura en °C

if (temph2o > 26)
{//cambiar numero en funcion de lo que se desee
    digitalWrite (led1, HIGH); //Enciende LED |
}
else
{
digitalWrite (led1, LOW); //Apaga LED
}
sensors1.requestTemperatures();
temp1= sensors1.getTempCByIndex(0);
sensors2.requestTemperatures();
temp2= sensors2.getTempCByIndex(0);
sensors3.requestTemperatures();
temp3= sensors3.getTempCByIndex(0);
sensors4.requestTemperatures();
temp4= sensors4.getTempCByIndex(0);
sensors5.requestTemperatures();
tinterna= sensors5.getTempCByIndex(0);

```

Figura 116. Código fuente para medición de temperatura.

Fuente: Elaboración propia desarrollado con Arduino Software 1.6.12.

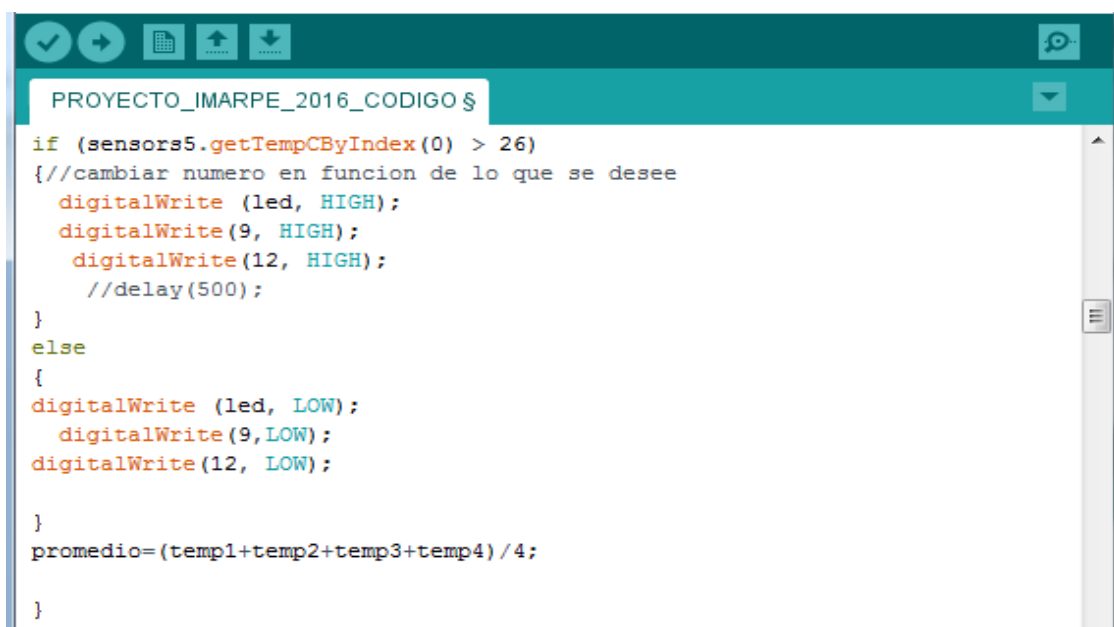

```

PROYECTO_IMARPE_2016_CODIGO $

if (sensors5.getTempCByIndex(0) > 26)
{//cambiar numero en funcion de lo que se desee
    digitalWrite (led, HIGH);
    digitalWrite (9, HIGH);
    digitalWrite (12, HIGH);
    //delay(500);
}
else
{
digitalWrite (led, LOW);
digitalWrite (9, LOW);
digitalWrite (12, LOW);
}

promedio=(temp1+temp2+temp3+temp4)/4;

}

```

Figura 117. Código fuente para medición de temperatura.

Fuente: Elaboración propia desarrollado con Arduino Software 1.6.12

Sensor de pH SEN0169 DFROBOT

El sensor de pH de DFROBOT consta de una sonda de pH y un circuito de control el cual se conecta al pin analógico del Arduino Mega 2560 y la sonda a los tanques de cultivo de microalgas para capturar los parámetros de acidez o alcalinidad del medio acuoso. Tiene un LED que funciona como el indicador de alimentación, un conector BNC y la interfaz del sensor PH2.0. Sólo puede conectar el sensor de pH con conector BNC y conectar la interfaz PH2.0 a cualquier entrada analógica del controlador Arduino para leer el valor del pH fácilmente.

Especificación del sensor de pH

- Modelo: SEN0161
- Potencia del módulo: 5.00V
- Tamaño de la tarjeta de circuitos: 43mm × 32mm
- PH Rango de medición: 0 - 14
- Medición de la temperatura: 0 - 60 °C
- Precisión: ± 0.1pH (25 °C)
- Tiempo de respuesta: ≤ 1min
- Sensor de pH con conector BNC
- Interfaz PH2.0 (parche de 3 pines)
- Potenciómetro de ajuste de ganancia
- Indicador de encendido LED



Figura 118. Sensor Ph SEN0169 DFROBOT.
Fuente: Elaboración propia.

Diagrama de conexión del Sensor de pH SEN0169



Figura 119. Diagrama de conexión del sensor ph al Arduino.
Fuente: www.dfrobot.com

Código fuente para el control de lectura de sensores de pH SEN0169

```

PROYECTO_IMARPE_2016_CODIGO §
//#define SensorPin A2
#define Pin 2 //SE DECLARA EL PIN 2 DONDE SE CONECTARA EL SENSOR SUM
#define Pin1 22 //Se declara el pin 22 donde conectara el sensor DS1
#define Pin2 23 //Se declara el pin 23 donde conectara el sensor DS1
#define Pin3 24 //Se declara el pin 24 donde conectara el sensor DS1
#define Pin4 25 //Se declara el pin 25 donde conectara el sensor DS1
#define Pin5 26 //Se declara el pin 26 donde conectara el sensor DS1
//PARA SENSOR PH
#define SensorPin A2 //Medidor de pH Salida analógica a
//Arduino Entrada analógica 0

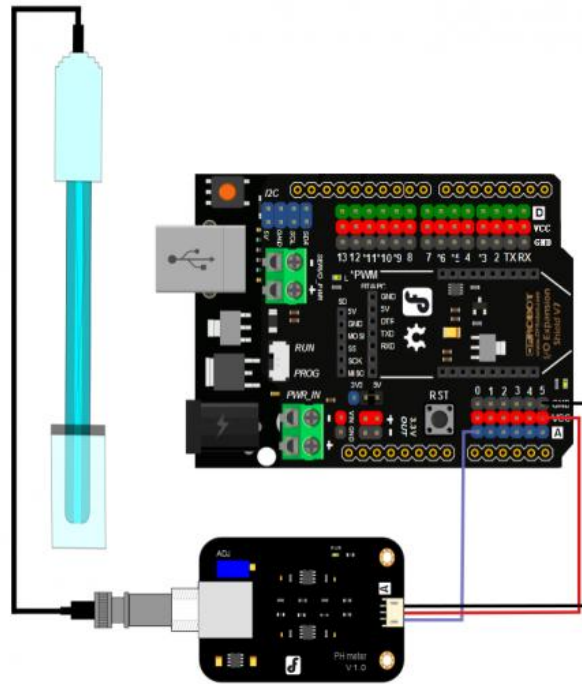
```

Figura 120. Código fuente del Proyecto de Medición de pH.
Fuente: Elaboración propia desarrollado con Arduino Software 1.6.12



```

PROYECTO_IMARPE_2016_CODIGO $
float temp2;
float temp3;
float temp4;
float promedio;
float tinterna;
float lux1;
int i;
int j;
float pHValue;
//float avgValue;
bool exit;
int led = 3;
int led1 = 8;
//Variables sensor pH
unsigned long int avgValue; //Almacene el valor medio de la
//retroalimentación del sensor
float b;
int buf[10], temp;

```

Figura 121. Código fuente del Proyecto de Medición de pH.

Fuente: Elaboración propia desarrollado con Arduino Software 1.6.12

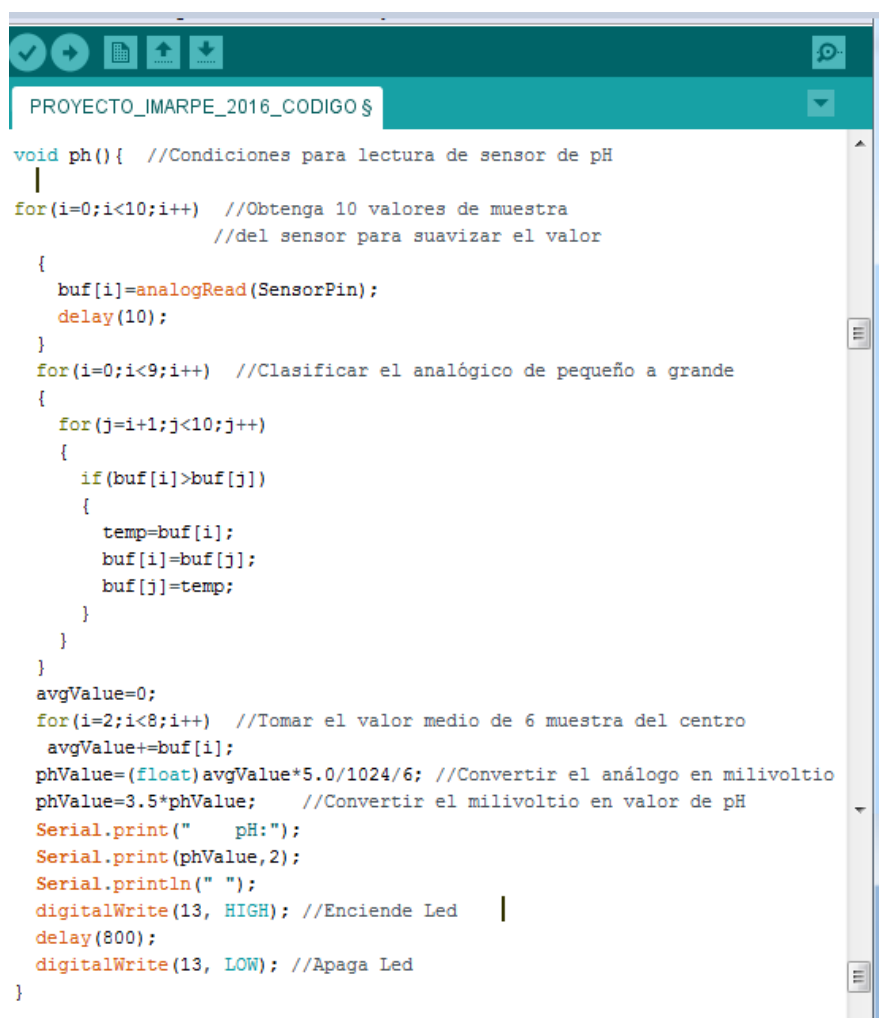

```

PROYECTO_IMARPE_2016_CODIGO $
void ph(){ //Condiciones para lectura de sensor de pH
{
for(i=0;i<10;i++) //Obtenga 10 valores de muestra
//del sensor para suavizar el valor
{
buf[i]=analogRead(SensorPin);
delay(10);
}
for(i=0;i<9;i++) //Clasificar el analógico de pequeño a grande
{
for(j=i+1;j<10;j++)
{
if(buf[i]>buf[j])
{
temp=buf[i];
buf[i]=buf[j];
buf[j]=temp;
}
}
}
avgValue=0;
for(i=2;i<8;i++) //Tomar el valor medio de 6 muestra del centro
avgValue+=buf[i];
pHValue=(float)avgValue*5.0/1024/6; //Convertir el analógico en milivoltio
pHValue=3.5*pHValue; //Convertir el milivoltio en valor de pH
Serial.print(" pH:");
Serial.print(pHValue,2);
Serial.println(" ");
digitalWrite(13, HIGH); //Enciende Led
delay(800);
digitalWrite(13, LOW); //Apaga Led
}

```

Figura 122. Código fuente del Proyecto de Medición de pH.

Fuente: Elaboración propia desarrollado con Arduino.

Sensor de Oxígeno Disuelto Atlas Scientific

El sensor de Oxígeno Disuelto de Atlas Scientific se encuentra conformado por una sonda de Oxígeno Disuelto y un circuito de adaptación de señal llamado EZO DO CIRCUIT. Con una configuración adecuada del circuito puede satisfacer, o superar la exactitud y la precisión que se encuentra en la mayoría de grado. Calibración requerida sólo una vez por año.

ESPECIFICACIONES

- La calibración requiere sólo una vez por año.
- Modos de lectura continua o de lectura individual.
- Formato de datos es ASCII.
- Dirección I2C: 0x61.
- Voltaje de operación. 3.3-5V.
- Alto rango de lectura desde 0.01 a 35.99mg/L.
- Temperatura, presión y salinidad de compensación.
- Conectividad en serie asíncrono UART.

CARACTERISTICAS

- Dimensiones: 13.97x20.16mm.
- Peso: 1.77 g.
- Marca: Atlas Scientific.
- Cantidad: 1 pieza.



Figura 123. Kit de oxígeno disuelto.

Fuente: https://www.atlas-scientific.com/product_pages/kits/do_kit.html

Diagrama del Protoboard con Arduino Mega



Figura 124. Sensores de Oxígeno Disuelto con Arduino Mega 2560.
Fuente: Elaboración propia desarrollado con software Fritzing versión 0.8.3.

Diagrama esquemático de la conexión

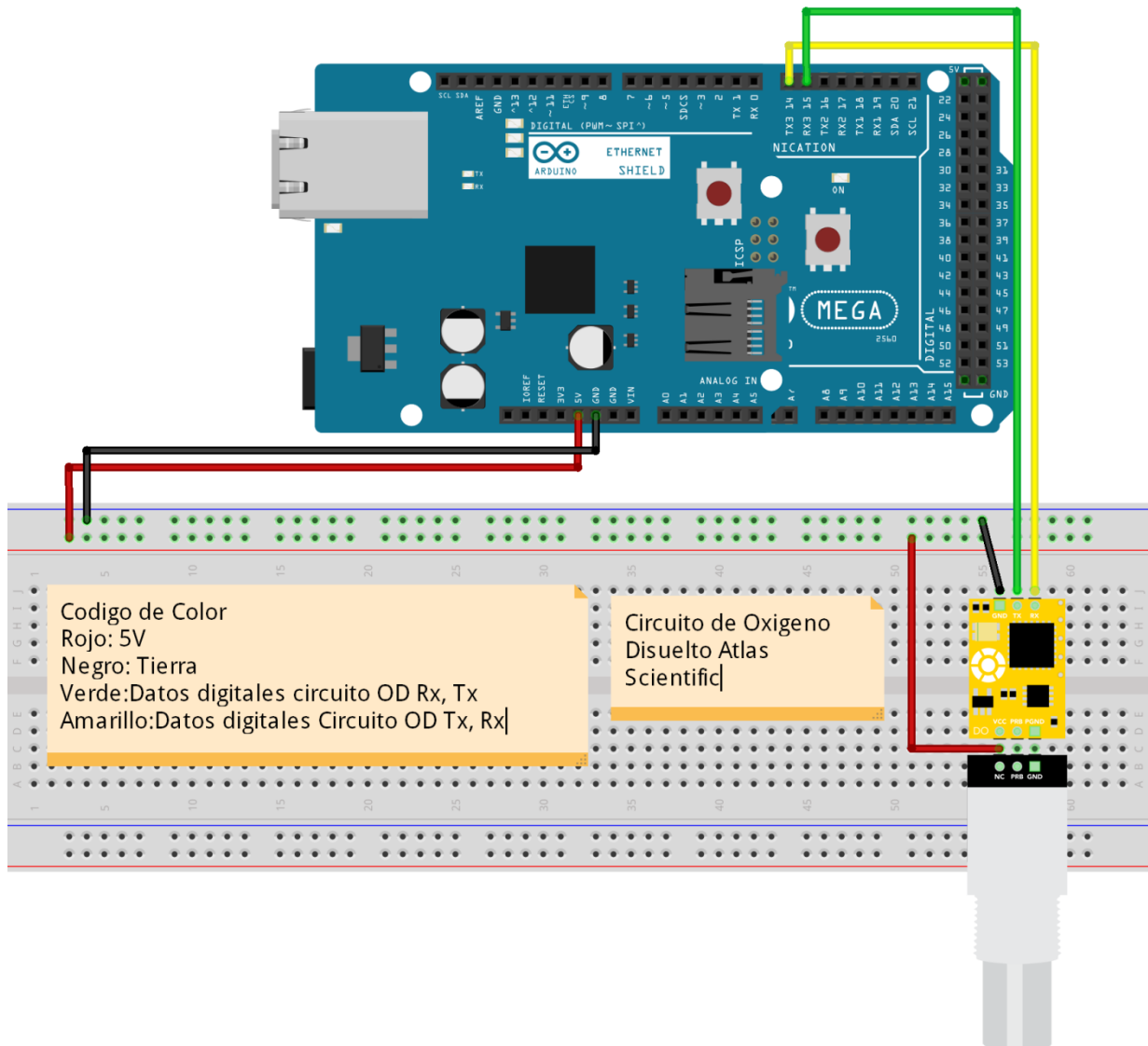

Figura 125. Diagrama esquemático con Arduino Mega 2560.

Fuente: Elaboración propia con ayuda de software Fritzing versión 0.8.3.

Código para capturar Oxígeno del tanque de cultivo

```

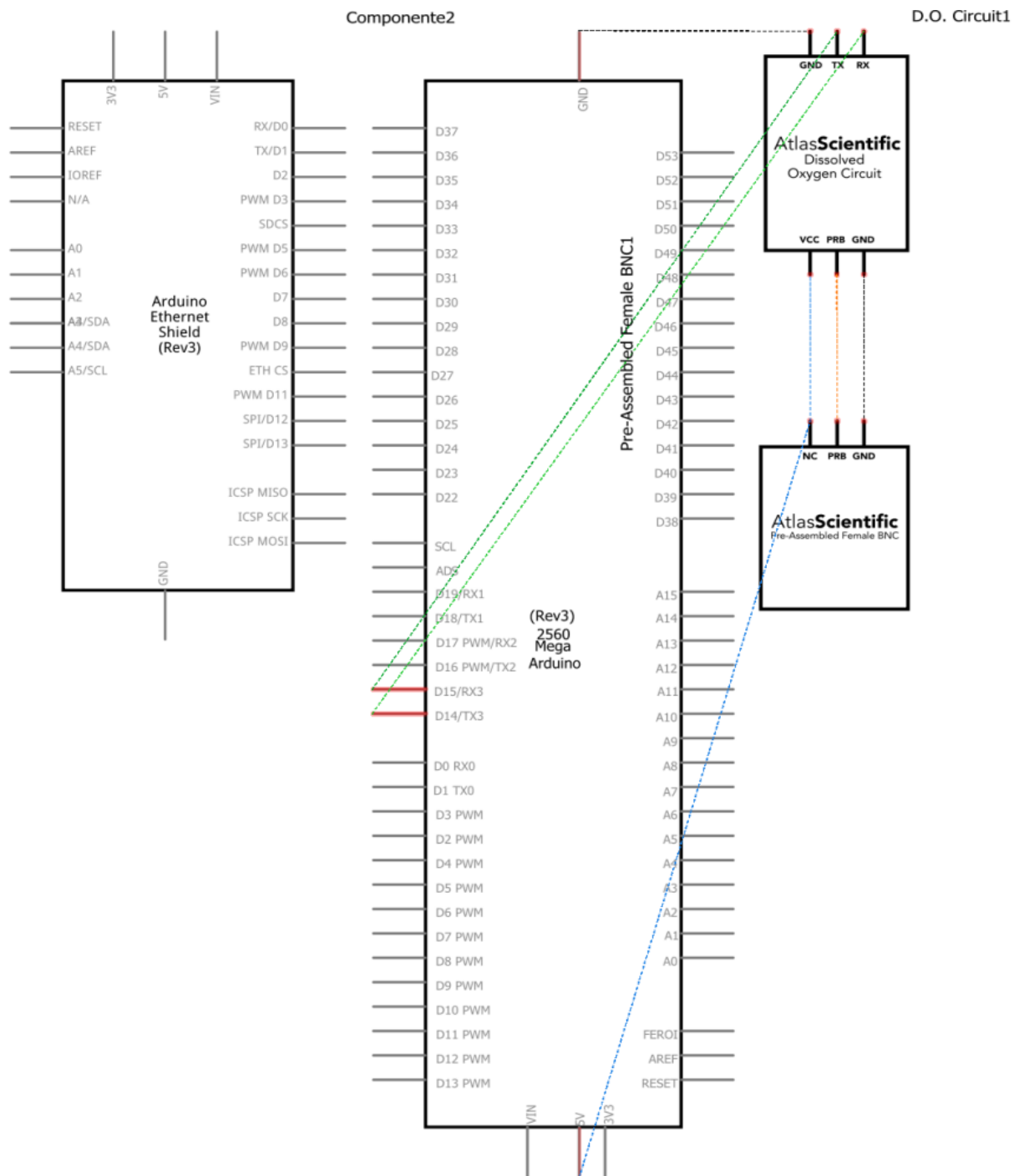
String inputstring = ""; // una cadena para almacenar datos entrantes desde el PC
String sensorstring = ""; // una cadena para almacenar los datos del producto Atlas Scientific
boolean input_string_complete = false; //have we received all the data from the PC
boolean sensor_string_complete = false; //Hemos recibido todos los datos de la PC
float DO; //Utilizado para mantener un número de punto flotante que es el DO

void setup() { //Configurar el hardware
  Serial.begin(9600); //Establecer la velocidad en baudios
                    //para el hardware serial port_0 a 960
  Serial3.begin(9600);
  inputstring.reserve(10); //Reserve algunos bytes para recibir datos del PC
  sensorstring.reserve(30); //Reservar algunos bytes para recibir los datos de Atlas Scientific
}

void serialEvent() { //Si el hardware serial port_0 recibe un carácter
  inputstring = Serial.readStringUntil(13); //Lea la cadena hasta que veamos una <CR>
  input_string_complete = true; //Establecer la bandera utilizada para decir si hemos recibido
}

void serialEvent3() {
  sensorstring = Serial3.readStringUntil(13);
  sensor_string_complete = true;
}

void loop() { //Aquí vamos...
  if (input_string_complete == true) { //Si se ha recibido una cadena del PC en su totalidad
    Serial3.print(inputstring); //Envíe esa cadena al producto de Atlas Scientific
    Serial3.print('\r'); //Agregue un <CR> al final de la cadena
    inputstring = ""; //Limpia la cadena
    input_string_complete = false; //Restablecer el indicador utilizado para
                                //decir si hemos recibido una cadena completa de la PC
  }
  if (sensor_string_complete == true) { //Si una cadena del producto Atlas Scientific
                                        //ha sido recibida en su totalidad
    Serial.println(sensorstring);
    if (isdigit(sensorstring[0])) {
      DO = sensorstring.toFloat(); //Convertir la cadena en un número de punto
                                  //flotante para que pueda ser evaluado por el Arduino
      if (DO >= 6.0) {
        Serial.println("high");
      }
      if (DO <= 5.99) {
        Serial.println("low");
      }
    }
  }
  sensorstring = ""; //Limpia la cadena
  sensor_string_complete = false; //Restablecer el indicador usado para decir si hemos
                                  //recibido una cadena completa del producto de Atlas Scientific
}

```

Figura 126. Código que permite capturar los datos de Oxígeno de los tanques de cultivo.
Fuente: Elaboración propia con ayuda de software Fritzing versión 0.8.3.

Sensor BH1750 Digital De Luz Ambiente

El módulo BH1750 es un sensor de iluminación digital para medición de flujo luminoso (iluminancia) de la empresa Rohm Semiconductor. Posee un conversor interno de 16-bit, por lo que entrega una salida digital en formato I2C. Su desempeño es mejor al de un Foto-Resistor (LDR), pues no es necesario realizar conversiones de voltaje para obtener datos interpretables.

El BH1750 entrega la intensidad luminosa directamente en unidades Lux (Lx). El lux es la unidad derivada del S.I. de Unidades para la iluminancia o nivel de iluminación. Equivale a un lumen /m². Se usa en la fotometría como medida de la luminancia, tomando en cuenta las diferentes longitudes de onda según la función de luminosidad, un modelo estándar de la sensibilidad a la luz del ojo humano.

Ejemplos de iluminación (Lux):

- Noche: 0.001-0.02
- Luz de medianoche: 0.02-0.3
- Interior nublado: 5-50
- Exterior nublado: 50-500
- Soleado Interior: 100-1000
- Bajo el sol de verano: alrededor de 10⁶
- Recomendado para lectura de libros: 50-60;
- Estándar de video casero: 1400.

Especificaciones Técnicas

- Voltaje de Operación: 3V – 5V
- Interfaz digital a través de bus I2C con capacidad de seleccionar entre 2 direcciones
- Respuesta espectral similar a la del ojo humano
- Realiza mediciones de iluminancia y convierte el resultado a una palabra digital
- Amplio rango de medición 1-65535 lux
- Modo de bajo consumo de energía
- Rechazo de ruido a 50/60 Hz

- Baja dependencia de la medición contra la fuente de luz: halógeno, led, incandescente, luz de día, etc.



Figura 127. Sensor BH1750 Digital De Luz Ambiente.

Fuente: www.naylampmechatronics.com/sensores-luz-y-sonido/76-modulo-sensor-de-luz-digital-bh1750.html



Figura 128. Diagrama de conexión de sensor BH1750.

Fuente: Elaboración propia desarrollado con software Fritzing versión 0.8.3.

Diagrama de conexión entre plataforma Arduino y sensor BH1750

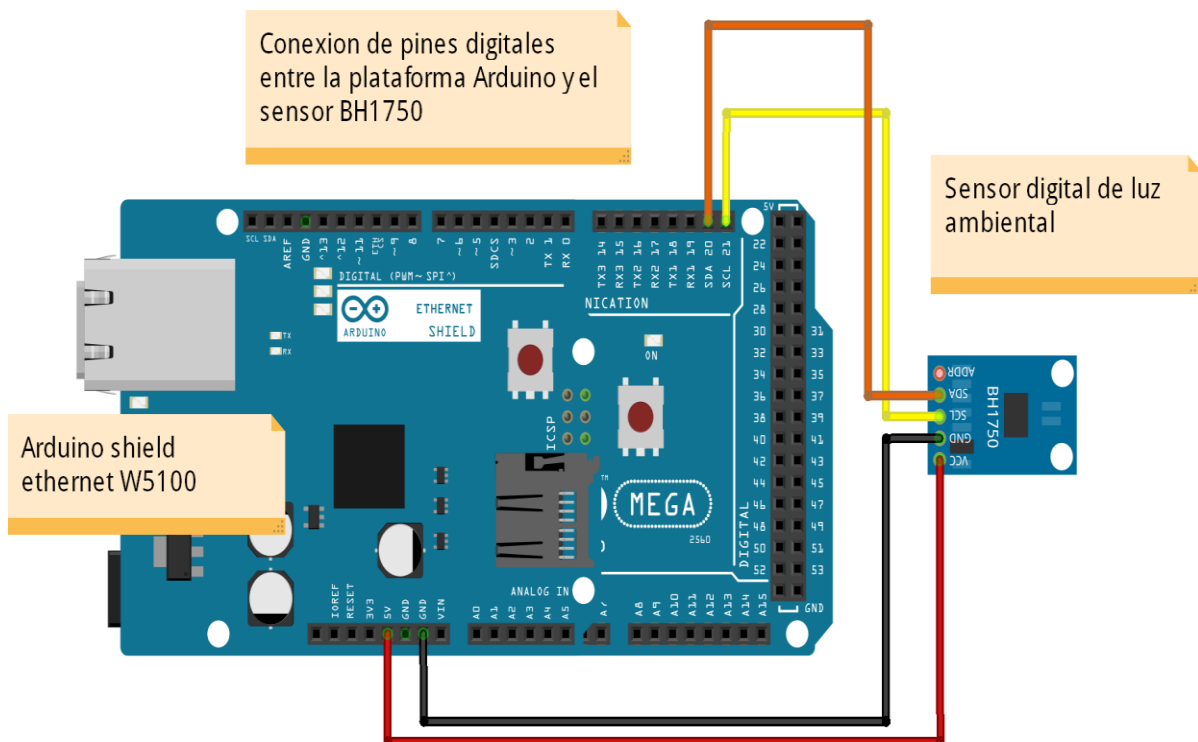

Figura 129. Diagrama de conexión entre plataforma Arduino y sensor BH1750.

Fuente: Elaboración propia.

Diagrama general del proyecto de medición

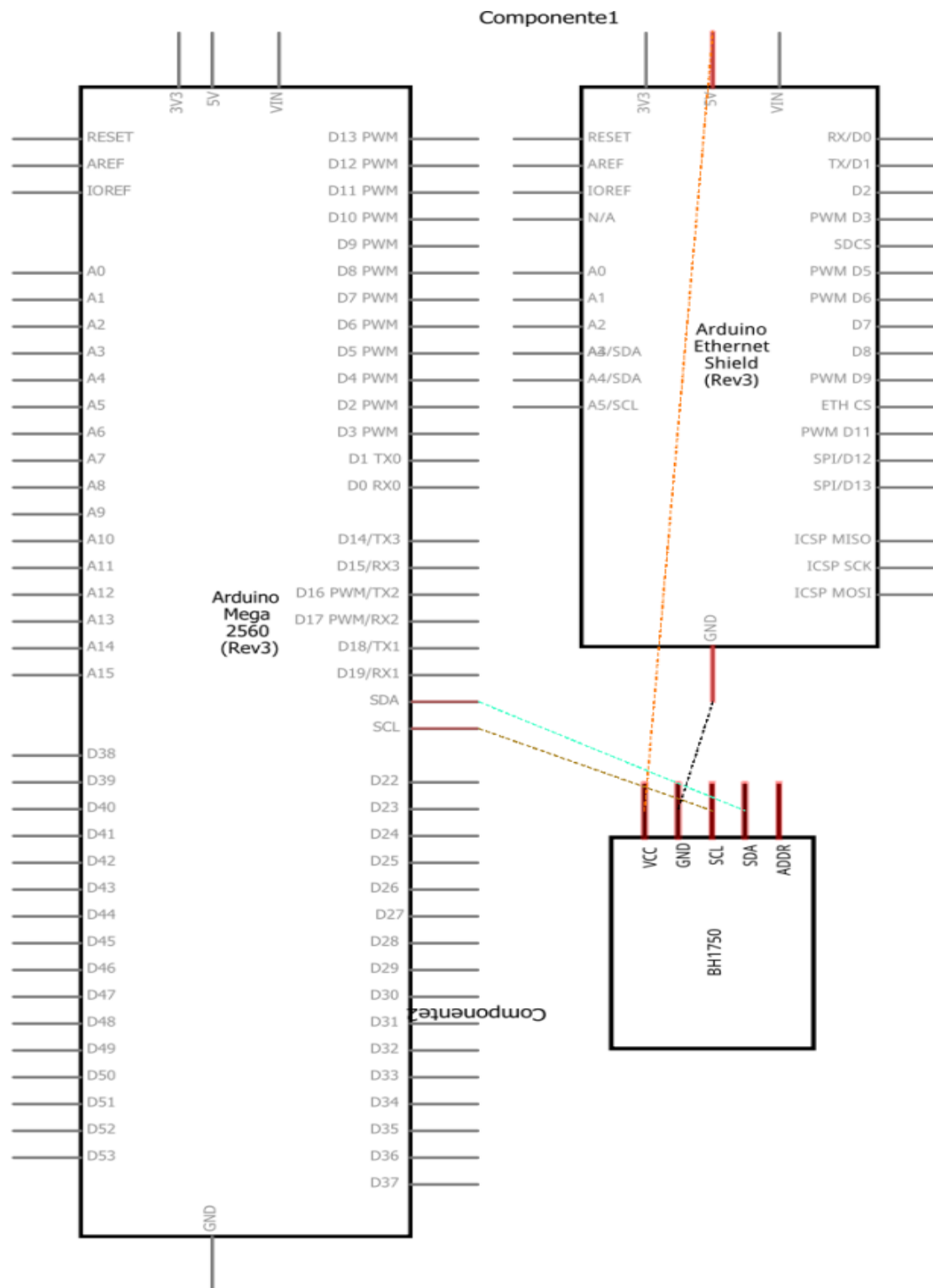

Figura 130. Diagrama general del Proyecto de Seguimiento y Control de Parámetros fisicoquímicos.
Fuente: Elaboración propia desarrollado con software Fritzing versión 0.8.3.

Diagrama esquemático general de las conexiones con la plataforma Arduino y sensores

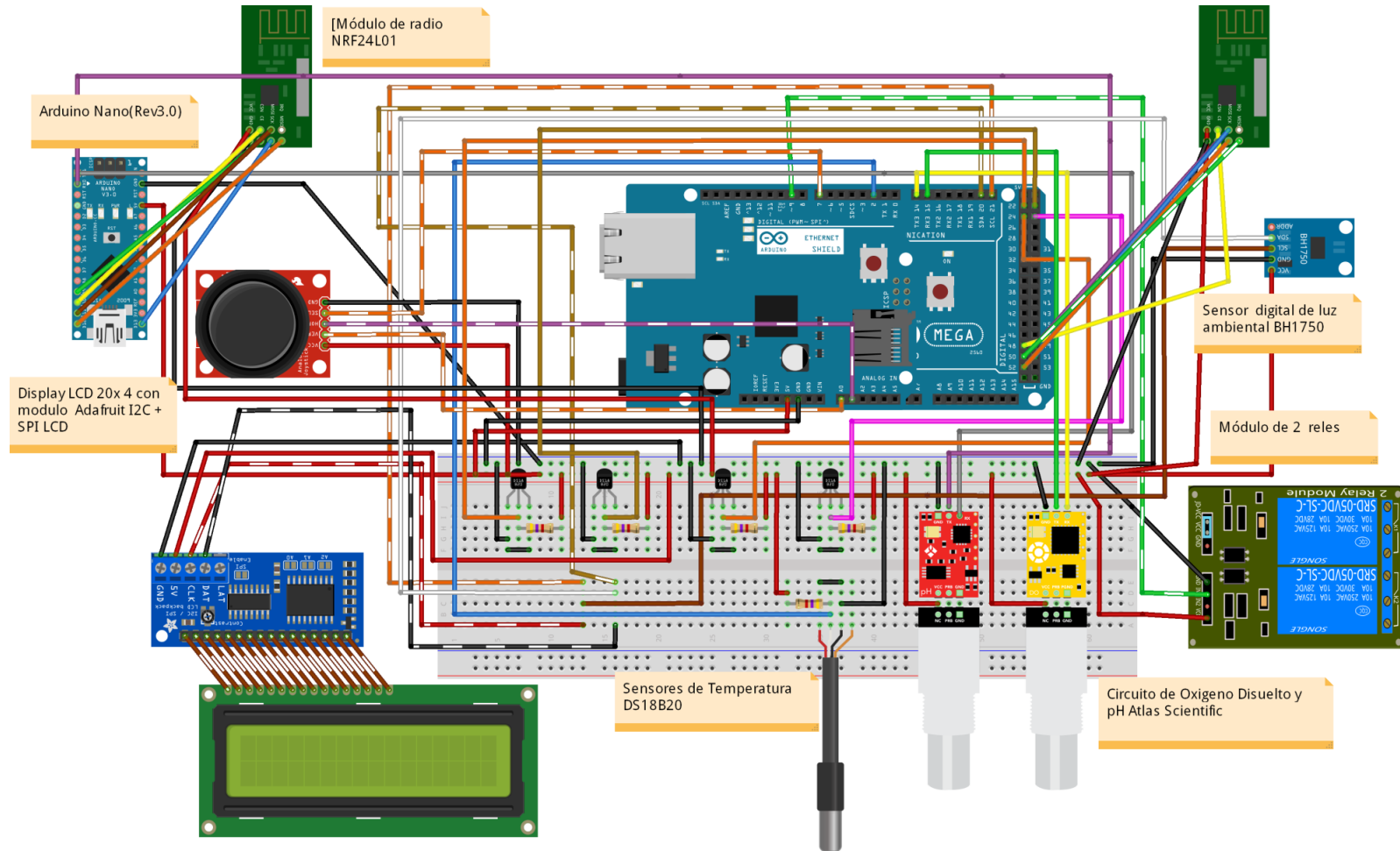

Figura 131. Diagrama general del Proyecto de Seguimiento y Control de Parámetros fisicoquímicos.
Fuente: Elaboración propia desarrollado con software Fritzing versión 0.8.3.

5.9. Reporte de ejecución de Pruebas

5.9.1. Caso de uso de prueba

Plantilla de Caso de Uso de Prueba: Gestionar Parámetros físico-químico del agua

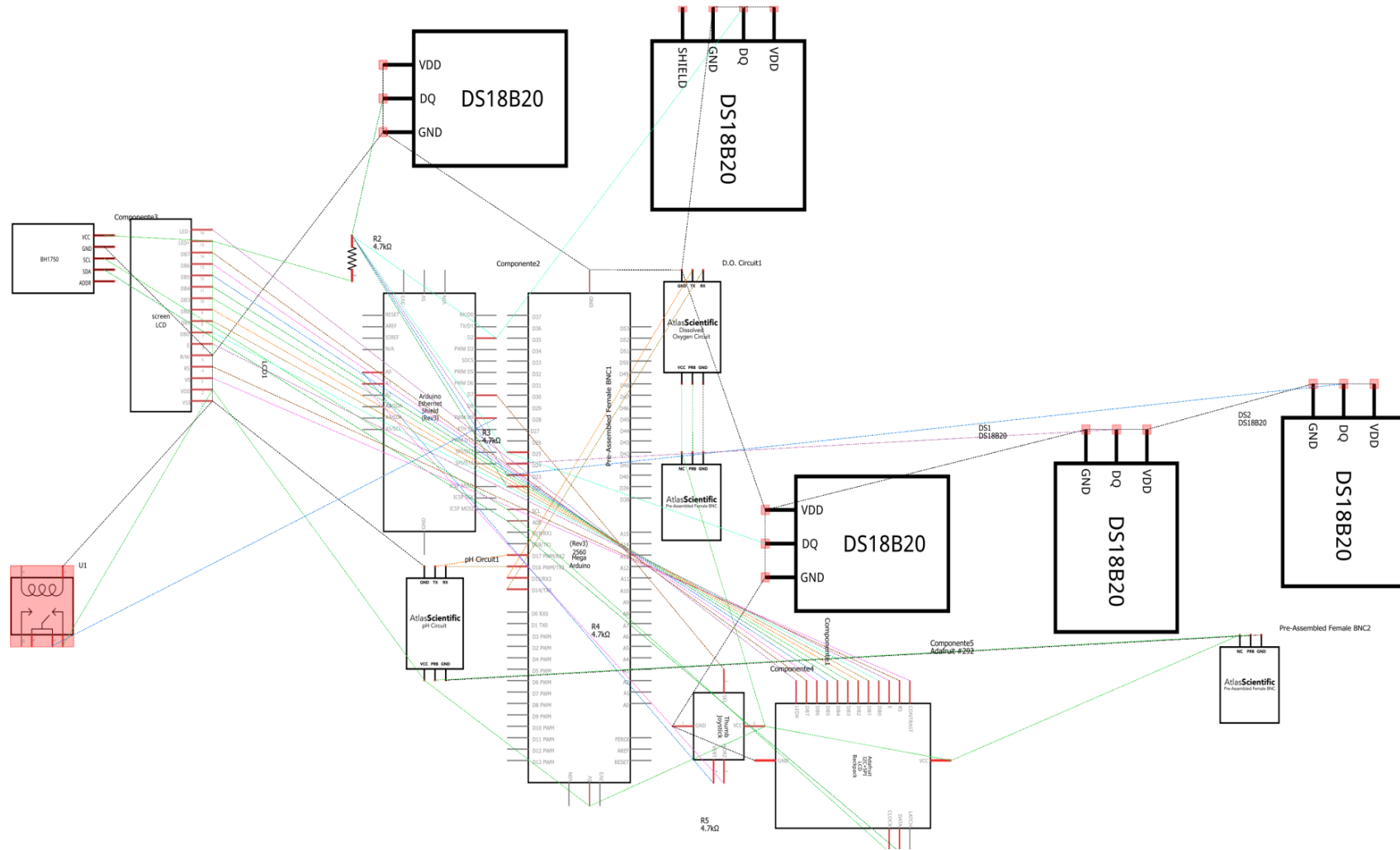
Tabla 32:

CU de Prueba - Gestionar Parámetros físico-químico del agua.

Caso de Prueba: 1	Opción: CU1 – Gestionar Parámetros Físico-Químico del Agua	Programa: SISTEMA WEB PARA EL SEGUIMIENTO Y CONTROL DEL PROCESO DE PARÁMETROS DE CALIDAD DE AGUA Y AMBIENTE EN EL INSTITUTO DEL MAR DEL PERÚ (IMARPE) DEL MINISTERIO DE PRODUCCIÓN DEL PERÚ.	Estado del caso: EN PRUEBAS FUNCIONALES		
Requisitos de Prueba: Para agregar los parámetros Físico-Químico, debe existir registros de Tanques.					
Objetivo del Caso de Prueba: Este caso de prueba debe permitir registrar los diferentes datos obtenidos en la captura por el Equipo Electrónico (Arduino) o de forma manual desde el Sistema Web.					
FLUJO BASICO					
Paso	Instrucción	Resultados Esperados	Resultados Reales	Levantado Por:	Fecha /hora Levantan. obs.
1.	El sensor arduino captura los parámetros físico-químicos del agua.	El sensor arduino al momento de capturar los parámetros físico-químicos del agua lo almacena en su memoria	VALIDADO	GARAY QUIÑONES, JEAN PIERRE	19/08/2016

		interna y son reflejados en pantalla led.			
2.	El sensor arduino realiza cálculo promedio de la temperatura de los datos obtenidos.	El sensor arduino realizará dicho promedio con los valores obtenidos y registrados en su memoria interna y lo almacenará en una variable el cual permitirá la visualización del resultado en una pantalla led.	VALIDADO	GARAY QUIÑONES, JEAN PIERRE	19/08/2016
3.	El sensor arduino guarda la información en la base de datos y el caso de uso finaliza.	Al tener todos los valores obtenidos por el sensor arduino, estos serán enviados vía http mediante el método GET a nuestro servidor Web y lo almacenara en nuestra base de datos Mysql.	EJECUTADO	GARAY QUIÑONES, JEAN PIERRE	19/08/2016

SUB FLUJO: EDITAR					
Paso	Instrucción	Resultados Esperados	Resultados Reales	Levantado Por:	Fecha /hora Levantan. obs.
1.	Escogemos un dato de la tabla de parámetros físico-químico y seleccionamos la opción editar.	El sistema nos mostrará todos los datos capturados en una tabla, en ella escogeremos el registro que se desea modificar. Al lado derecho de cada registro se mostrará una lista desplegable y escogeremos la opción Editar.	VALIDADO	GARAY QUIÑONES, JEAN PIERRE	19/08/2016
2.	Entramos a la interfaz “Editar datos” con los datos en los campos: pH, OD, Lux, Temp. Sensor, Temp A, Temp B, Temp C, Temp D, Temp.	El sistema nos muestra la información del registro en consulta en cada campo para su respectiva modificación. También nos mostrará el botón Cancelar que nos permitirá cerrar la	CONFIRMADO	GARAY QUIÑONES, JEAN PIERRE	19/08/2016

	Promedio, Temp H2O, Tanque (solo lectura), también muestra los botones Cancelar, Guardar	interfaz “Editar Datos” y el botón Guardar para actualizar los datos.			
3.	Realizamos la modificación de los datos: pH, OD, Lux, Temp. Sensor, Temp A, Temp B, Temp C, Temp D, Temp. Promedio, Temp H2O.	En cada campo habilitado realizaremos las modificaciones necesarias, sin dejar ningún campo vacío ya que todos son primordiales.	CONFIRMADO	GARAY QUIÑONES, JEAN PIERRE	19/08/2016
4.	Presionamos el botón Guardar.	Aparecerá un mensaje si deseamos realizar el guardado de la información modificada o no. Si presionamos Aceptar y hay campos vacíos automáticamente se	CONFIRMADO	GARAY QUIÑONES, JEAN PIERRE	19/08/2016

		visualizará un mensaje “*Campo Requerido”.			
5.	El sistema guarda los cambios realizados.	Si todos los datos ingresados están bien, el sistema los captura para su guardado.	CONFIRMADO	GARAY QUIÑONES, JEAN PIERRE	19/08/2016
6.	El sistema actualiza el registro.	Una vez capturado los datos el sistema procederá en actualizar el registro en la Base de Datos.	EJECUTADO	GARAY QUIÑONES, JEAN PIERRE	19/08/2016
7.	Nos aparece un mensaje “Guardado Correctamente”.	El sistema mostrara mensaje de guardado y regresaremos a la pantalla Monitorear Parámetros Físico-Químico.	CONFIRMADO	GARAY QUIÑONES, JEAN PIERRE	19/08/2016
8.	El sistema actualiza la tabla de parámetros físico-químico y finaliza el sub flujo.	En la pantalla Monitorear Parámetros Físico-Químico se actualizará la tabla donde aloja todos los registros ingresados	CONFIRMADO	GARAY QUIÑONES, JEAN PIERRE	19/08/2016

		por el Sensor Arduino o de forma manual.			
SUB FLUJO: ELIMINAR					
Paso	Instrucción	Resultados Esperados	Resultados Reales	Levantado Por:	Fecha /hora Levantan. obs.
1.	Escogemos un dato de la tabla de parámetros físico-químico y seleccionamos la opción Eliminar.	El sistema nos mostrará todos los datos capturados en una tabla, en ella escogeremos el registro que se desea eliminar. Al lado derecho de cada registro se mostrará una lista desplegable y escogeremos la opción Eliminar.	VALIDADO	GARAY QUIÑONES, JEAN PIERRE	19/08/2016
2.	El sistema muestra un mensaje de confirmación “¿Estás seguro en eliminar el Dato?” y los botones de	En caso presionemos el botón “Aceptar” el sistema procederá con la eliminación del registro (se borra de la base de datos) y finaliza el sub	CONFIRMADO	GARAY QUIÑONES, JEAN PIERRE	19/08/2016

	Aceptar y Cancelar.	flujo. En caso presionemos el botón “Cancelar” el sistema no realiza acción alguna y finaliza el sub flujo.			
REQUERIMIENTO ESPECIAL: AGREGAR					
Paso	Instrucción	Resultados Esperados	Resultados Reales	Levantado Por:	Fecha /hora Levantan. obs.
1.	Visualizamos la interfaz “Añadir datos” con los campos: Tanque, pH, OD, Lux, Temp. Sensor, Temp A, Temp B, Temp C, Temp D, Temp. Promedio, Temp H2O y los botones Cancelar, Guardar.	El sistema nos muestra la interfaz para realizar el ingreso manual de los Parámetros Físico-Químico del Agua. También nos mostrará el botón Cancelar que nos permitirá cerrar la interfaz y el botón Guardar para grabar el registro.	VALIDADO	GARAY QUIÑONES, JEAN PIERRE	19/08/2016

2.	Seleccionamos un tanque de la lista desplegable.	Todo tanque registrado se visualizará en la lista desplegable y escogeremos el tanque con que trabajaremos.	CONFIRMADO	GARAY QUIÑONES, JEAN PIERRE	19/08/2016
3.	Ingresamos los datos en los campos: pH, OD, Lux, Temp. Sensor, Temp A, Temp B, Temp C, Temp D, Temp H2O.	Comenzamos a llenar todos campos con la información de los parámetros Físico-Químico.	CONFIRMADO	GARAY QUIÑONES, JEAN PIERRE	19/08/2016
4.	El sistema realiza un cálculo promedio de la temperatura.	El sistema al tener los valores de temperatura en sus respectivas casillas realizara el cálculo de promedio.	CONFIRMADO	GARAY QUIÑONES, JEAN PIERRE	19/08/2016
5.	Visualizamos el cálculo en el campo Temp. Promedio.	Automáticamente el sistema colocara el promedio calculado en la casilla correspondiente.	CONFIRMADO	GARAY QUIÑONES, JEAN PIERRE	19/08/2016

6.	Presionamos el botón Guardar.	Aparecerá un mensaje si deseamos realizar el guardado de la información a registrar o no. Si presionamos Aceptar y hay campos vacíos automáticamente se visualizará un mensaje “*Campo Requerido”.	CONFIRMADO	GARAY QUIÑONES, JEAN PIERRE	19/08/2016
7.	El sistema guarda los datos.	Si todos los datos ingresados están bien, el sistema los captura para su guardado.	EJECUTADO	GARAY QUIÑONES, JEAN PIERRE	19/08/2016
8.	El sistema muestra un mensaje “Guardado Correctamente”.	El sistema mostrara mensaje de guardado y regresaremos a la pantalla Monitorear Parámetros Físico-Químico.	CONFIRMADO	GARAY QUIÑONES, JEAN PIERRE	19/08/2016
9.	El sistema actualiza la tabla de	En la interfaz Monitorear Parámetros Físico-	CONFIRMADO	GARAY QUIÑONES, JEAN PIERRE	19/08/2016

	parámetros físico-químico y finaliza el requerimiento especial.	Químico se actualizará la tabla donde aloja todos los registros ingresados por el Sensor Arduino o de forma manual.			
--	---	---	--	--	--

Fuente: Elaboración propia.

Plantilla de Caso de Uso de Prueba: Monitorear Parámetros físico-químico del agua

Tabla 33:

CU de Prueba - Monitorear Parámetros físico-químico del agua.

Caso de Prueba: 2	Opción: CU2 – Monitorear Parámetros Físico-Químico del Agua	Programa: SISTEMA WEB PARA EL SEGUIMIENTO Y CONTROL DEL PROCESO DE PARÁMETROS DE CALIDAD DE AGUA Y AMBIENTE EN EL INSTITUTO DEL MAR DEL PERÚ (IMARPE) DEL MINISTERIO DE PRODUCCIÓN DEL PERÚ.	Estado del caso: EN PRUEBAS FUNCIONALES		
Requisitos de Prueba: Haber ingresado al Sistema.					
Objetivo del Caso de Prueba: Este caso de prueba debe permitir monitorear los diferentes datos obtenidos en la captura por el Equipo Electrónico (Arduino) o de forma manual desde el Sistema Web.					
FLUJO BASICO					
Paso	Instrucción	Resultados Esperados	Resultados Reales	Levantado Por:	Fecha /hora Levantan. obs.
1.	Seleccionamos la opción de “Monitoreo	El sistema nos mostrara la interfaz “Monitoreo Parámetros” para poder	VALIDADO	GARAY QUIÑONES, JEAN PIERRE	19/08/2016

	Parámetros” en la interfaz del menú principal.	visualizar los registros ingresados manualmente o por el Sensor Arduino.			
2.	Visualizamos una tabla con los siguientes datos: Id, Tanque, Microalgas, Fecha Ing., pH, OD, Lux, Temp A, Temp B, Temp C, Temp D, Promedio Temp, H2O, Temp Int, botón desplegable opciones el cual tiene las opciones (Editar, eliminar), además muestra las opciones de filtro: Lista desplegable de tanques, fecha inicio, fecha fin y	El sistema nos mostrará una tabla con cada registro de Parámetros Físico-Químico, además podemos realizar búsqueda de registros mediante los valores a proporcionar como fechas de inicio y fin de los registros; y filtro del tanque. También podemos realizar la descarga de la información buscada.	CONFIRMADO	GARAY QUIÑONES, JEAN PIERRE	19/08/2016

	buscar, también mostrara los botones de Buscar, Descargar Informe, Agregar.				
3.	Seleccionamos una opción de la lista desplegable tanques.	Todo tanque registrado se visualizará en la lista desplegable y escogeremos el tanque para realizar la búsqueda.	CONFIRMADO	GARAY QUIÑONES, JEAN PIERRE	19/08/2016
4.	Seleccionamos o ingresamos una fecha y hora de inicio y una fecha y hora fin y presionamos el botón "Buscar".	Si la fecha de inicio o la fecha fin están vacía nos muestra un mensaje "Ingrese o seleccione las Fechas". Si la fecha y hora fin es menor a la fecha y hora de inicio nos muestra un mensaje "La fecha y hora final no puede ser menor a la fecha y hora inicial".	CONFIRMADO	GARAY QUIÑONES, JEAN PIERRE	19/08/2016

5.	Visualizamos los resultados de los datos ingresados en la tabla de la interfaz y el caso de uso finaliza.	El sistema nos mostrará la información buscada según lo detallado por el filtro y fecha.	CONFIRMADO	GARAY QUIÑONES, JEAN PIERRE	19/08/2016
----	---	--	------------	--------------------------------	------------

Fuente: Elaboración propia.

Plantilla de Caso de Uso de Prueba: Gestionar Usuarios

Tabla 34:

CU de Prueba - Gestionar Usuarios.

Caso de Prueba: 3	Opción: CU3 – Gestionar Usuarios	Programa: SISTEMA WEB PARA EL SEGUIMIENTO Y CONTROL DEL PROCESO DE PARÁMETROS DE CALIDAD DE AGUA Y AMBIENTE EN EL INSTITUTO DEL MAR DEL PERÚ (IMARPE) DEL MINISTERIO DE PRODUCCIÓN DEL PERÚ.	Estado del caso: EN PRUEBAS FUNCIONALES		
Requisitos de Prueba: El administrador debe haber ingresado al Sistema.					
Objetivo del Caso de Prueba: Este caso de prueba debe permitir el registro y mantenimiento de todas las personas que tendrán acceso al Sistema.					
FLUJO BASICO					
Paso	Instrucción	Resultados Esperados	Resultados Reales	Levantado Por:	Fecha /hora Levantan. obs.
1.	Seleccionamos la opción Usuarios del	El sistema nos mostrará la interfaz donde se	VALIDADO	GARAY QUIÑONES, JEAN PIERRE	19/08/2016

	menú principal.	realizará el mantenimiento de un usuario.			
2.	Visualizamos la interfaz con una tabla con las columnas: Id, Usuario, Nombre, DNI, Email, Tipo, Estado, Féc. Creación, Féc. Modificación, botón desplegable con las opciones (Editar y Deshabilitar en caso el estado se encuentre Activo y Habilitar en caso el Estado esta Deshabilitado), también mostrara un campo buscar y un botón agregar.	El sistema nos mostrará una tabla con la información obtenida de la Base de Datos de todos los usuarios registrados.	CONFIRMADO	GARAY QUIÑONES, JEAN PIERRE	19/08/2016

3.	Presiona el botón “Agregar”.	El sistema nos mostrará una nueva interfaz donde se realizará el registro de un nuevo usuario.	VALIDADO	GARAY QUIÑONES, JEAN PIERRE	19/08/2016
4.	Digitamos en campo Buscar.	El sistema mostrara la información correspondiente al texto buscado en la tabla de usuarios respetando las columnas existentes y el sub flujo finaliza.	CONFIRMADO	GARAY QUIÑONES, JEAN PIERRE	19/08/2016
5.	Elegimos un usuario de la tabla y escogemos la opción “Editar” del botón desplegable Opción.	El sistema nos mostrara una nueva interfaz en donde realizaremos la modificación del usuario seleccionado.	VALIDADO	GARAY QUIÑONES, JEAN PIERRE	19/08/2016
6.	Elegimos un usuario de la tabla y escogemos la opción “Deshabilitar” del botón desplegable	El sistema muestra un mensaje de confirmación “¿Estás seguro en deshabilitar al usuario?” y los botones de Aceptar	CONFIRMADO	GARAY QUIÑONES, JEAN PIERRE	19/08/2016

	Opción.	<p>y Cancelar.</p> <p>Si presionamos el botón “Aceptar” el sistema procederá en deshabilitar al usuario seleccionado (no se borra de la base de datos) y finaliza el sub flujo.</p> <p>Si presionamos el botón “Cancelar” el sistema no realizará acción alguna y finaliza el sub flujo.</p>			
7.	<p>Elegimos un usuario de la tabla y escogemos la opción “Habilitar” del botón desplegable Opción.</p>	<p>El sistema muestra un mensaje de confirmación “¿Estás seguro en habilitar al usuario?” y los botones de Aceptar y Cancelar.</p> <p>Presionamos el botón “Aceptar” el sistema procederá en Habilitar al</p>	CONFIRMADO	<p>GARAY QUIÑONES, JEAN PIERRE</p>	19/08/2016

		<p>usuario seleccionado y finaliza el sub flujo.</p> <p>Presionamos el botón “Cancelar” el sistema no realiza acción alguna y finaliza el sub flujo.</p>			
SUB FLUJO: AGREGAR					
Paso	Instrucción	Resultados Esperados	Resultados Reales	Levantado Por:	Fecha /hora Levantan. obs.
1.	<p>Visualizamos la interfaz “Añadir Usuario” con los campos: Nombre, Apellido, DNI, Tipo de usuario, Contraseña, Usuario, Email, y los botones Guardar, Cancelar.</p>	<p>El sistema nos mostrará la interfaz “Añadir Usuario” con los campos habilitados para poder realizar un registro de un usuario.</p>	VALIDADO	<p>GARAY QUIÑONES, JEAN PIERRE</p>	19/08/2016
2.	<p>Ingresamos los datos en los campos: Nombre, Apellido,</p>	<p>Realizaremos el llenado de todos los campos para crear un usuario.</p>	CONFIRMADO	<p>GARAY QUIÑONES, JEAN PIERRE</p>	19/08/2016

	DNI, selecciona el Tipo de usuario (Administrador, Biólogo, Invitado), Contraseña, Usuario, Email.				
3.	Presionamos el botón Guardar.	El sistema muestra por cada campo vacío un mensaje “Campo Requerido”	CONFIRMADO	GARAY QUIÑONES, JEAN PIERRE	19/08/2016
4.	El sistema valida los datos.	Si el usuario existe con el número de DNI en la base de datos el sistema muestra el mensaje “El Numero Documento ya está registrado anteriormente”	CONFIRMADO	GARAY QUIÑONES, JEAN PIERRE	19/08/2016
5.	El sistema guarda los datos.	Si todos los datos ingresados están bien, el sistema los captura para su guardado.	EJECUTADO	GARAY QUIÑONES, JEAN PIERRE	19/08/2016

6.	El sistema muestra el mensaje “Guardado Correctamente”	El sistema mostrara mensaje de guardado y regresaremos a la pantalla de mantenimiento de usuario.	CONFIRMADO	GARAY QUIÑONES, JEAN PIERRE	19/08/2016
7.	El sistema actualiza la tabla de usuarios y finaliza el sub flujo.	En la interfaz Mantenimiento de Usuario se actualizará la tabla donde aloja todos los registros de los usuarios.	CONFIRMADO	GARAY QUIÑONES, JEAN PIERRE	19/08/2016

SUB FLUJO: EDITAR

Paso	Instrucción	Resultados Esperados	Resultados Reales	Levantado Por:	Fecha /hora Levantan. obs.
1.	Visualizamos la interfaz “Editar Usuario” con los campos del usuario seleccionado: Nombre, Apellido, DNI, Tipo de usuario,	El sistema nos mostrará la interfaz “Editar Usuario” con los campos habilitados para poder realizar la modificación de un usuario.	VALIDADO	GARAY QUIÑONES, JEAN PIERRE	19/08/2016

	Contraseña, Usuario, Email, y los botones Guardar, Cancelar.				
2.	Modificamos los datos en los campos: Nombre, Apellido, DNI, selecciona el Tipo de usuario (Administrador, Biólogo, Invitado), Contraseña, Usuario, Email.	Realizaremos la modificación en los campos que se encuentran habilitados.	CONFIRMADO	GARAY QUIÑONES, JEAN PIERRE	19/08/2016
3.	Presionamos el botón Guardar.	El sistema muestra por cada campo vacío un mensaje “Campo Requerido”	CONFIRMADO	GARAY QUIÑONES, JEAN PIERRE	19/08/2016
4.	El sistema valida los datos.	Si el usuario existe con el número de DNI en la base de datos el sistema muestra el mensaje “El Numero Documento ya	CONFIRMADO	GARAY QUIÑONES, JEAN PIERRE	19/08/2016

		está registrado anteriormente”			
5.	El sistema guarda los datos.	Si todos los datos ingresados están bien, el sistema los captura para su guardado.	EJECUTADO	GARAY QUIÑONES, JEAN PIERRE	19/08/2016
6.	Visualizamos el mensaje “Guardado Correctamente”.	El sistema mostrara mensaje de guardado y regresaremos a la pantalla de mantenimiento de usuario.	CONFIRMADO	GARAY QUIÑONES, JEAN PIERRE	19/08/2016
7.	El sistema actualiza la tabla de usuarios y finaliza el sub flujo.	En la interfaz Mantenimiento de Usuario se actualizará la tabla donde aloja todos los registros de los usuarios.	CONFIRMADO	GARAY QUIÑONES, JEAN PIERRE	19/08/2016

Fuente: Elaboración propia.

Plantilla de Caso de Uso de Prueba: Acceso al Sistema

Tabla 35:

CU de Prueba - Acceso al Sistema.

Caso de Prueba: 4	Opción: CU4 – Acceso al Sistema	Programa: SISTEMA WEB PARA EL SEGUIMIENTO Y CONTROL DEL PROCESO DE PARÁMETROS DE CALIDAD DE AGUA Y AMBIENTE EN EL INSTITUTO DEL MAR DEL PERÚ (IMARPE) DEL MINISTERIO DE PRODUCCIÓN DEL PERÚ.			Estado del caso: EN PRUEBAS FUNCIONALES
Requisitos de Prueba: Los usuarios deberán estar registrados en el Sistema.					
Objetivo del Caso de Prueba: Este caso de prueba debe permitir el ingreso de todo el personal que se encuentra registrado, a su vez quedara registrado la fecha y hora que se logueo dicho personal.					
FLUJO BASICO					
Paso	Instrucción	Resultados Esperados	Resultados Reales	Levantado Por:	Fecha /hora Levantan. obs.
1.	Ingresamos al Login.	Ingresamos a la interfaz Login en el cual ingresaremos los datos para poder acceder al sistema.	VALIDADO	GARAY QUIÑONES, JEAN PIERRE	19/08/2016
2.	Visualizamos los siguientes campos:	Visualizaremos los campos en la cual	CONFIRMADO	GARAY QUIÑONES, JEAN PIERRE	19/08/2016

	Usuario, Contraseña y el botón Login.	digitaremos la información solicitada.			
3.	Ingresamos los datos.	En los campos rellenaremos la información solicitada como el usuario y contraseña que se registraron.	CONFIRMADO	GARAY QUIÑONES, JEAN PIERRE	19/08/2016
4.	Presionamos el botón Login.	El sistema obtendrá los datos proporcionados y los llevará a su validación respectiva para luego poder acceder al Menú Principal.	CONFIRMADO	GARAY QUIÑONES, JEAN PIERRE	19/08/2016
5.	El sistema valida los datos.	Si el usuario existe ingresaremos automáticamente al Menú Principal del Sistema. Si el usuario no existe, nos aparecerá un mensaje	CONFIRMADO	GARAY QUIÑONES, JEAN PIERRE	19/08/2016

		de que el usuario no se encuentra Registrado y que debe contactarse con el administrador.			
6.	Ingresamos al sistema y nos da acceso al menú principal y el caso de uso finaliza.	El sistema nos mostrará el Menú Principal con las diferentes opciones habilitadas según el tipo de usuario.	CONFIRMADO	GARAY QUIÑONES, JEAN PIERRE	19/08/2016

Fuente: Elaboración propia.

Plantilla de Caso de Uso de Prueba: Gestionar Tanques

Tabla 36:

CU de Prueba - Gestionar Tanques.

Caso de Prueba: 5	Opción: CU5 – Gestionar Tanques	Programa: SISTEMA WEB PARA EL SEGUIMIENTO Y CONTROL DEL PROCESO DE PARÁMETROS DE CALIDAD DE AGUA Y AMBIENTE EN EL INSTITUTO DEL MAR DEL PERÚ (IMARPE) DEL MINISTERIO DE PRODUCCIÓN DEL PERÚ.	Estado del caso: EN PRUEBAS FUNCIONALES
Requisitos de Prueba: Haber ingresado al Sistema. Haber realizado registros de MicroAlgas y Sensor.			

Objetivo del Caso de Prueba: Este caso de prueba debe permitir el registro y mantenimiento de todos los tanques que intervendrá en el proceso de Seguimiento y Control de los Parámetros de Calidad de Agua.					
FLUJO BASICO					
Paso	Instrucción	Resultados Esperados	Resultados Reales	Levantado Por:	Fecha /hora Levantan. obs.
1.	Seleccionamos la opción Tanques del menú principal.	El sistema nos mostrará la interfaz donde se realizará el mantenimiento de un tanque.	VALIDADO	GARAY QUIÑONES, JEAN PIERRE	19/08/2016
2.	Visualizamos la interfaz con una tabla con las columnas: Id, Nombre, Capacidad Lt., Sensor, Tipo de agua, Tipo Microalga, Estado, Féc. Creación, Féc. Modificación, botón desplegable con las opciones (Editar y Deshabilitar en caso	El sistema nos mostrará una tabla con la información obtenida de la Base de Datos de todos los tanques registrados.	CONFIRMADO	GARAY QUIÑONES, JEAN PIERRE	19/08/2016

	el estado se encuentre Activo y Habilitar en caso el Estado esta Deshabilitado), también mostrara un campo buscar y un botón agregar.				
3.	Presiona el botón “Agregar”.	El sistema nos mostrará una nueva interfaz donde se realizará el registro de un nuevo tanque.	VALIDADO	GARAY QUIÑONES, JEAN PIERRE	19/08/2016
4.	Digitamos en campo Buscar.	El sistema mostrara la información correspondiente al texto buscado en la tabla de tanques respetando las columnas existentes y el sub flujo finaliza.	CONFIRMADO	GARAY QUIÑONES, JEAN PIERRE	19/08/2016
5.	Elegimos un tanque de la tabla y escogemos la opción	El sistema nos mostrara una nueva interfaz en donde realizaremos la	VALIDADO	GARAY QUIÑONES, JEAN PIERRE	19/08/2016

	“Editar” del botón desplegable Opción.	modificación del tanque seleccionado.			
6.	Elegimos un tanque de la tabla y escogemos la opción “Deshabilitar” del botón desplegable Opción.	<p>El sistema muestra un mensaje de confirmación “¿Estás seguro en deshabilitar al tanque?” y los botones de Aceptar y Cancelar.</p> <p>Si presionamos el botón “Aceptar” el sistema procederá en deshabilitar al tanque seleccionado (no se borra de la base de datos) y finaliza el sub flujo.</p> <p>Si presionamos el botón “Cancelar” el sistema no realizará acción alguna y finaliza el sub flujo.</p>	CONFIRMADO	GARAY QUIÑONES, JEAN PIERRE	19/08/2016
7.	Elegimos un tanque de la tabla y	El sistema muestra un mensaje de confirmación	CONFIRMADO	GARAY QUIÑONES, JEAN PIERRE	19/08/2016

	escogemos la opción “Habilitar” del botón desplegable Opción.	<p>“¿Estás seguro en habilitar al tanque?” y los botones de Aceptar y Cancelar.</p> <p>Presionamos el botón “Aceptar” el sistema procederá en Habilitar al tanque seleccionado y finaliza el sub flujo.</p> <p>Presionamos el botón “Cancelar” el sistema no realiza acción alguna y finaliza el sub flujo.</p>			
SUB FLUJO: AGREGAR					
Paso	Instrucción	Resultados Esperados	Resultados Reales	Levantado Por:	Fecha /hora Levantan. obs.
1.	Visualizamos la interfaz “Añadir Tanque” con los campos: Nombre, Tipo de agua,	El sistema nos mostrará la interfaz “Añadir Tanque” con los campos habilitados para poder realizar un registro de un	VALIDADO	GARAY QUIÑONES, JEAN PIERRE	19/08/2016

	Capacidad (Litros), Tipo de Microalga, Sensor y los botones Guardar, Cancelar.	tanque.			
2.	Ingresamos los datos en el campo Nombre, selecciona: el tipo de agua, Capacidad (Litros), Tipo de Microalga, Sensor.	Realizaremos el llenado de todos los campos para crear un tanque.	CONFIRMADO	GARAY QUIÑONES, JEAN PIERRE	19/08/2016
3.	Presionamos el botón Guardar.	El sistema muestra por cada campo vacío un mensaje “Campo Requerido”	CONFIRMADO	GARAY QUIÑONES, JEAN PIERRE	19/08/2016
4.	El sistema valida los datos.	El sistema internamente validara los valores proporcionados al momento del registro de un Tanque.	CONFIRMADO	GARAY QUIÑONES, JEAN PIERRE	19/08/2016
5.	El sistema guarda los datos.	Si todos los datos ingresados están bien, el	EJECUTADO	GARAY QUIÑONES, JEAN PIERRE	19/08/2016

		sistema los captura para su guardado.			
6.	El sistema muestra el mensaje “Guardado Correctamente”	El sistema mostrara mensaje de guardado y regresaremos a la pantalla de mantenimiento de tanque.	CONFIRMADO	GARAY QUIÑONES, JEAN PIERRE	19/08/2016
7.	El sistema actualiza la tabla de tanques y finaliza el sub flujo.	En la interfaz Mantenimiento de Tanque se actualizará la tabla donde aloja todos los registros de los tanques.	CONFIRMADO	GARAY QUIÑONES, JEAN PIERRE	19/08/2016
SUB FLUJO: EDITAR					
Paso	Instrucción	Resultados Esperados	Resultados Reales	Levantado Por:	Fecha /hora Levantan. obs.
1.	Visualizamos la interfaz “Editar Tanque” con los campos del tanque seleccionado:	El sistema nos mostrará la interfaz “Editar Tanque” con los campos habilitados para poder realizar la modificación	VALIDADO	GARAY QUIÑONES, JEAN PIERRE	19/08/2016

	Nombre, Tipo de agua, Capacidad(Litros), Tipo de Microalga, Sensor y los botones Guardar, Cancelar.	de un tanque.			
2.	Modificamos los datos.	Realizaremos la modificación en los campos que se encuentran habilitados.	CONFIRMADO	GARAY QUIÑONES, JEAN PIERRE	19/08/2016
3.	Presionamos el botón Guardar.	El sistema muestra por cada campo vacío un mensaje “Campo Requerido”	CONFIRMADO	GARAY QUIÑONES, JEAN PIERRE	19/08/2016
4.	El sistema valida los datos.	El sistema internamente validara los valores proporcionados al momento de la actualización de información de un Tanque.	CONFIRMADO	GARAY QUIÑONES, JEAN PIERRE	19/08/2016

5.	El sistema guarda los datos.	Si todos los datos ingresados están bien, el sistema los captura para su guardado.	EJECUTADO	GARAY QUIÑONES, JEAN PIERRE	19/08/2016
6.	Visualizamos el mensaje “Guardado Correctamente”.	El sistema mostrara mensaje de guardado y regresaremos a la pantalla de mantenimiento de tanque.	CONFIRMADO	GARAY QUIÑONES, JEAN PIERRE	19/08/2016
7.	El sistema actualiza la tabla de tanques y finaliza el sub flujo.	En la interfaz Mantenimiento de Tanque se actualizará la tabla donde aloja todos los registros de los tanques.	CONFIRMADO	GARAY QUIÑONES, JEAN PIERRE	19/08/2016

Fuente: Elaboración propia.

Plantilla de Caso de Uso de Prueba: Gestionar Microalgas

Tabla 37:

CU de Prueba - Gestionar Microalgas.

Caso de Prueba: 6	Opción: CU6 – Gestionar Microalgas	Programa: SISTEMA WEB PARA EL SEGUIMIENTO Y CONTROL DEL PROCESO DE PARÁMETROS DE CALIDAD DE AGUA Y AMBIENTE EN EL INSTITUTO DEL MAR DEL PERÚ (IMARPE) DEL MINISTERIO DE PRODUCCIÓN DEL PERÚ.	Estado del caso: EN PRUEBAS FUNCIONALES		
Requisitos de Prueba: Haber ingresado al Sistema.					
Objetivo del Caso de Prueba: Este caso de prueba debe permitir el registro y mantenimiento de todos las microalgas que intervendrá en el proceso de Seguimiento y Control de los Parámetros de Calidad de Agua.					
FLUJO BASICO					
Paso	Instrucción	Resultados Esperados	Resultados Reales	Levantado Por:	Fecha /hora Levantan. obs.
1.	Seleccionamos la opción Microalgas del menú principal.	El sistema nos mostrará la interfaz donde se realizará el mantenimiento de una Microalga.	VALIDADO	GARAY QUIÑONES, JEAN PIERRE	19/08/2016
2.	Visualizamos la interfaz con una tabla con las columnas: Id, Nombre, Tipo de agua, Género, Descripción, Ph Max., Ph Min.	El sistema nos mostrará una tabla con la información obtenida de la Base de Datos de todos las microalgas registradas.	CONFIRMADO	GARAY QUIÑONES, JEAN PIERRE	19/08/2016

	Oxigeno Max., Oxigene Min., Estado, Féc. Creación, Féc. Modificación, botón desplegable con las opciones (Editar y Deshabilitar en caso el estado se encuentre Activo y Habilitar en caso el Estado esta Deshabilitado), también mostrara un campo buscar y un botón agregar.				
3.	Presionamos el botón "Agregar".	El sistema nos mostrará una nueva interfaz donde se realizará el registro de una nueva Microalga.	VALIDADO	GARAY QUIÑONES, JEAN PIERRE	19/08/2016
4.	Digitamos en campo Buscar.	El sistema mostrara la información	CONFIRMADO	GARAY QUIÑONES, JEAN PIERRE	19/08/2016

		correspondiente al texto buscado en la tabla Microalga respetando las columnas existentes y el sub flujo finaliza.			
5.	Elegimos una Microalga de la tabla y escogemos la opción “Editar” del botón desplegable Opción.	El sistema nos mostrara una nueva interfaz en donde realizaremos la modificación de la microalga seleccionada.	VALIDADO	GARAY QUIÑONES, JEAN PIERRE	19/08/2016
6.	Elegimos una microalga de la tabla y escogemos la opción “Deshabilitar” del botón desplegable Opción.	El sistema muestra un mensaje de confirmación “¿Estás seguro en deshabilitar la microalga?” y los botones de Aceptar y Cancelar. Si presionamos el botón “Aceptar” el sistema procederá en deshabilitar	CONFIRMADO	GARAY QUIÑONES, JEAN PIERRE	19/08/2016

		<p>la microalga seleccionada (no se borra de la base de datos) y finaliza el sub flujo.</p> <p>Si presionamos el botón “Cancelar” el sistema no realizará acción alguna y finaliza el sub flujo.</p>			
7.	<p>Elegimos una microalga de la tabla y escogemos la opción “Habilitar” del botón desplegable Opción.</p>	<p>El sistema muestra un mensaje de confirmación “¿Estás seguro en habilitar la microalga?” y los botones de Aceptar y Cancelar.</p> <p>Presionamos el botón “Aceptar” el sistema procederá en Habilitar la microalga seleccionada y finaliza el sub flujo.</p> <p>Presionamos el botón “Cancelar” el sistema</p>	CONFIRMADO	<p>GARAY QUIÑONES, JEAN PIERRE</p>	19/08/2016

		no realiza acción alguna y finaliza el sub flujo.			
SUB FLUJO: AGREGAR					
Paso	Instrucción	Resultados Esperados	Resultados Reales	Levantado Por:	Fecha /hora Levantan. obs.
1.	Visualizamos la interfaz “Añadir Microalga” con los campos: Nombre, Tipo de agua, Género, Descripción, Ph Max., Ph Min., Oxígeno Max., Oxígeno Min., y los botones Guardar, Cancelar.	El sistema nos mostrará la interfaz “Añadir Microalga” con los campos habilitados para poder realizar un registro de una microalga.	VALIDADO	GARAY QUIÑONES, JEAN PIERRE	19/08/2016
2.	Ingresamos los datos	Realizaremos el llenado	CONFIRMADO	GARAY QUIÑONES,	19/08/2016

	en el campo Nombre, Género, Descripción, Ph Max., Ph Min., Oxígeno Max., Oxígeno Min., y selecciona: el tipo de agua.	de todos los campos para crear una microalga.		JEAN PIERRE	
3.	Presionamos el botón Guardar.	El sistema muestra por cada campo vacío un mensaje “Campo Requerido”	CONFIRMADO	GARAY QUIÑONES, JEAN PIERRE	19/08/2016
4.	El sistema valida los datos.	El sistema internamente validara los valores proporcionados al momento del registro de una Microalga.	CONFIRMADO	GARAY QUIÑONES, JEAN PIERRE	19/08/2016
5.	El sistema guarda los datos.	Si todos los datos ingresados están bien, el sistema los captura para su guardado.	EJECUTADO	GARAY QUIÑONES, JEAN PIERRE	19/08/2016
6.	El sistema muestra el	El sistema mostrara	CONFIRMADO	GARAY QUIÑONES,	19/08/2016

	mensaje “Guardado Correctamente”	mensaje de guardado y regresaremos a la pantalla de mantenimiento de Microalga.		JEAN PIERRE	
7.	El sistema actualiza la tabla de microalgas y finaliza el sub flujo.	En la interfaz Mantenimiento de Microalga se actualizará la tabla donde aloja todos los registros de las microalgas.	CONFIRMADO	GARAY QUIÑONES, JEAN PIERRE	19/08/2016
SUB FLUJO: EDITAR					
Paso	Instrucción	Resultados Esperados	Resultados Reales	Levantado Por:	Fecha /hora Levantan. obs.
1.	Visualizamos la interfaz “Editar Microalgas” con los campos de la	El sistema nos mostrará la interfaz “Editar Microalgas” con los campos habilitados para	VALIDADO	GARAY QUIÑONES, JEAN PIERRE	19/08/2016

	Microalga seleccionado: Nombre, Tipo de agua, Género, Descripción, Ph Max., Ph Min., Oxígeno Max., Oxígeno Min., y los botones Guardar, Cancelar	poder realizar la modificación de un tanque.			
2.	Modificamos los datos.	Realizaremos la modificación en los campos que se encuentran habilitados.	CONFIRMADO	GARAY QUIÑONES, JEAN PIERRE	19/08/2016
3.	Presionamos el botón Guardar.	El sistema muestra por cada campo vacío un mensaje “Campo Requerido”	CONFIRMADO	GARAY QUIÑONES, JEAN PIERRE	19/08/2016
4.	El sistema valida los datos.	El sistema internamente validara los valores proporcionados al	CONFIRMADO	GARAY QUIÑONES, JEAN PIERRE	19/08/2016

		momento de la actualización de información de una Microalga.			
5.	El sistema guarda los datos.	Si todos los datos ingresados están bien, el sistema los captura para su guardado.	EJECUTADO	GARAY QUIÑONES, JEAN PIERRE	19/08/2016
6.	Visualizamos el mensaje “Guardado Correctamente”.	El sistema mostrara mensaje de guardado y regresaremos a la pantalla de mantenimiento de microalgas.	CONFIRMADO	GARAY QUIÑONES, JEAN PIERRE	19/08/2016
7.	El sistema actualiza la tabla de microalgas y finaliza el sub flujo.	En la interfaz Mantenimiento de Microalgas se actualizará la tabla donde aloja todos los registros de las microalgas.	CONFIRMADO	GARAY QUIÑONES, JEAN PIERRE	19/08/2016

Fuente: Elaboración propia.

Plantilla de Caso de Uso de Prueba: Gestionar Sensor

Tabla 38:

CU de Prueba - Gestionar Sensor.

Caso de Prueba: 7	Opción: CU7 – Gestionar Sensor	Programa: SISTEMA WEB PARA EL SEGUIMIENTO Y CONTROL DEL PROCESO DE PARÁMETROS DE CALIDAD DE AGUA Y AMBIENTE EN EL INSTITUTO DEL MAR DEL PERÚ (IMARPE) DEL MINISTERIO DE PRODUCCIÓN DEL PERÚ.	Estado del caso: EN PRUEBAS FUNCIONALES		
Requisitos de Prueba: Haber ingresado al Sistema.					
Objetivo del Caso de Prueba: Este caso de prueba debe permitir el registro y mantenimiento de todos los Sensores que intervendrán en el proceso de Seguimiento y Control de los Parámetros de Calidad de Agua.					
FLUJO BASICO					
Paso	Instrucción	Resultados Esperados	Resultados Reales	Levantado Por:	Fecha /hora Levantan. obs.
1.	Seleccionamos la opción Sensor del menú principal.	El sistema nos mostrará la interfaz donde se realizará el mantenimiento de un Sensor.	VALIDADO	GARAY QUIÑONES, JEAN PIERRE	19/08/2016
2.	Visualizamos la interfaz con una tabla con las columnas: Id, Nombre, Féc.	El sistema nos mostrará una tabla con la información obtenida de la Base de Datos de todos	CONFIRMADO	GARAY QUIÑONES, JEAN PIERRE	19/08/2016

	Creación, Féc. Modificación, Usuario, botón desplegable con las opciones (Editar y Deshabilitar en caso el estado se encuentre Activo y Habilitar en caso el Estado esta Deshabilitado, Mantenimiento), también mostrara un campo buscar y un botón agregar.	los sensores registrados.			
3.	Presionamos el botón "Agregar".	El sistema nos mostrará una nueva interfaz donde se realizará el registro de un nuevo Sensor.	VALIDADO	GARAY QUIÑONES, JEAN PIERRE	19/08/2016
4.	Digitamos en campo Buscar.	El sistema mostrara la información correspondiente al texto	CONFIRMADO	GARAY QUIÑONES, JEAN PIERRE	19/08/2016

		buscado en la tabla sensor respetando las columnas existentes y el sub flujo finaliza.			
5.	Elegimos un Sensor de la tabla y escogemos la opción “Editar” del botón desplegable Opción.	El sistema nos mostrara una nueva interfaz en donde realizaremos la modificación del Sensor seleccionado.	VALIDADO	GARAY QUIÑONES, JEAN PIERRE	19/08/2016
6.	Elegimos un Sensor de la tabla y escogemos la opción “Deshabilitar” del botón desplegable Opción.	El sistema muestra un mensaje de confirmación “¿Estás seguro en deshabilitar el Sensor?” y los botones de Aceptar y Cancelar. Si presionamos el botón “Aceptar” el sistema procederá en deshabilitar el Sensor seleccionado (no se borra de la base de datos) y finaliza el sub	CONFIRMADO	GARAY QUIÑONES, JEAN PIERRE	19/08/2016

		<p>flujo.</p> <p>Si presionamos el botón “Cancelar” el sistema no realizará acción alguna y finaliza el sub flujo.</p>			
7.	<p>Elegimos un Sensor de la tabla y escogemos la opción “Habilitar” del botón desplegable Opción.</p>	<p>El sistema muestra un mensaje de confirmación “¿Estás seguro en habilitar un Sensor?” y los botones de Aceptar y Cancelar.</p> <p>Presionamos el botón “Aceptar” el sistema procederá en Habilitar el Sensor seleccionado y finaliza el sub flujo.</p> <p>Presionamos el botón “Cancelar” el sistema no realiza acción alguna y finaliza el sub flujo.</p>	<p>CONFIRMADO</p>	<p>GARAY QUIÑONES, JEAN PIERRE</p>	<p>19/08/2016</p>

8.	Elegimos un sensor de la tabla y presionamos la opción “Mantenimiento” del botón desplegable Opción.	El sistema nos mostrará una nueva interfaz donde se realizará el registro de mantenimiento del sensor seleccionado.	VALIDADO	GARAY QUIÑONES, JEAN PIERRE	19/08/2016
SUB FLUJO: AGREGAR					
Paso	Instrucción	Resultados Esperados	Resultados Reales	Levantado Por:	Fecha /hora Levantan. obs.
1.	Visualizamos la interfaz “Añadir Sensor” con el campo: Nombre y los botones Guardar, Cancelar.	El sistema nos mostrará la interfaz “Añadir Sensor” con los campos habilitados para poder realizar un registro de un sensor.	VALIDADO	GARAY QUIÑONES, JEAN PIERRE	19/08/2016
2.	Ingresamos el dato en el campo Nombre.	Realizaremos el llenado de todos los campos para crear un sensor.	CONFIRMADO	GARAY QUIÑONES, JEAN PIERRE	19/08/2016
3.	Presionamos el botón Guardar.	El sistema muestra por cada campo vacío un	CONFIRMADO	GARAY QUIÑONES, JEAN PIERRE	19/08/2016

		mensaje “Campo Requerido”			
4.	El sistema valida los datos.	El sistema internamente validara los valores proporcionados al momento del registro de un sensor.	CONFIRMADO	GARAY QUIÑONES, JEAN PIERRE	19/08/2016
5.	El sistema guarda los datos.	Si todos los datos ingresados están bien, el sistema los captura para su guardado.	EJECUTADO	GARAY QUIÑONES, JEAN PIERRE	19/08/2016
6.	El sistema muestra el mensaje “Guardado Correctamente”	El sistema mostrara mensaje de guardado y regresaremos a la pantalla de mantenimiento Sensor.	CONFIRMADO	GARAY QUIÑONES, JEAN PIERRE	19/08/2016
7.	El sistema actualiza la tabla sensor y finaliza el sub flujo.	En la interfaz Mantenimiento Sensor se actualizará la tabla donde aloja todos los registros de un sensor	CONFIRMADO	GARAY QUIÑONES, JEAN PIERRE	19/08/2016

SUB FLUJO: EDITAR					
Paso	Instrucción	Resultados Esperados	Resultados Reales	Levantado Por:	Fecha /hora Levantan. obs.
1.	Visualizamos la interfaz “Editar Sensor con el campo: Nombre y los botones Guardar, Cancelar.	El sistema nos mostrará la interfaz “Editar Sensor” con los campos habilitados para poder realizar la modificación de un sensor.	VALIDADO	GARAY QUIÑONES, JEAN PIERRE	19/08/2016
2.	Modificamos los datos.	Realizaremos la modificación en los campos que se encuentran habilitados.	CONFIRMADO	GARAY QUIÑONES, JEAN PIERRE	19/08/2016
3.	Presionamos el botón Guardar.	El sistema muestra por cada campo vacío un mensaje “Campo Requerido”	CONFIRMADO	GARAY QUIÑONES, JEAN PIERRE	19/08/2016
4.	El sistema valida los datos.	El sistema internamente validara los valores proporcionados al momento de la actualización de	CONFIRMADO	GARAY QUIÑONES, JEAN PIERRE	19/08/2016

		información de un Sensor.			
5.	El sistema guarda los datos.	Si todos los datos ingresados están bien, el sistema los captura para su guardado.	EJECUTADO	GARAY QUIÑONES, JEAN PIERRE	19/08/2016
6.	Visualizamos el mensaje “Guardado Correctamente”.	El sistema mostrara mensaje de guardado y regresaremos a la pantalla de mantenimiento Sensor.	CONFIRMADO	GARAY QUIÑONES, JEAN PIERRE	19/08/2016
7.	El sistema actualiza la tabla sensores y finaliza el sub flujo.	En la interfaz Mantenimiento Sensor se actualizará la tabla donde aloja todos los registros de un Sensor.	CONFIRMADO	GARAY QUIÑONES, JEAN PIERRE	19/08/2016

PUNTO DE EXTENSION: MANTENIMIENTO

Paso	Instrucción	Resultados Esperados	Resultados Reales	Levantado Por:	Fecha /hora Levantan. obs.
1.	Presionamos la opción Mantenimiento.	El sistema nos mostrara la interfaz donde generaremos la	VALIDADO	GARAY QUIÑONES, JEAN PIERRE	19/08/2016

		programación de mantenimiento de los Sensores registrados.			
2.	Visualizamos la interfaz “Añadir Mantenimiento” con una tabla con las columnas: Id, Fecha de mantenimiento, Observaciones y un botón Eliminar, también muestra los campos: Fecha de Mantenimiento, Observaciones y los botones Guardar, Cancelar.	El sistema al mostrarnos la interfaz aparecerá un listado de todos los mantenimientos programados para el sensor seleccionado, a su vez podremos añadir más mantenimientos.	VALIDADO	GARAY QUIÑONES, JEAN PIERRE	19/08/2016
3.	Ingresamos los datos en el campo Fecha de Mantenimiento, Observaciones.	Realizaremos el llenado de todos los campos para crear un nuevo mantenimiento al sensor.	CONFIRMADO	GARAY QUIÑONES, JEAN PIERRE	19/08/2016

4.	Presionamos el botón Guardar.	<p>El sistema muestra por cada campo vacío un mensaje “Campo Requerido”.</p> <p>El sistema internamente validara los valores proporcionados al momento de registrar la información de un mantenimiento Sensor.</p> <p>El sistema mostrara mensaje de guardado y regresaremos a la pantalla de mantenimiento Sensor.</p>	EJECUTADO	GARAY QUIÑONES, JEAN PIERRE	19/08/2016
----	-------------------------------	---	-----------	--------------------------------	------------

Fuente: Elaboración propia.

5.9.2. Set de Pruebas

Caso de Uso – Gestionar Parámetros Físico-Químico del Agua

Tabla 39:

Set de Prueba - Gestionar Parámetros Físico-Químico del Agua.

FLUJO BASICO				
Nombre	Descripción	Tipo de Restauración	Tipo de Documento	Resultado Esperado
Programador	Se validó que el sensor arduino captura los parámetros físico-químicos del agua.	Simple	Plantilla de Caso de Uso de Prueba	Mensaje de Éxito
Programador	Se validó que el sensor arduino realiza cálculo promedio de la temperatura de los datos capturados.	Simple	Plantilla de Caso de Uso de Prueba	Mensaje de Éxito
Programador	Se ejecutó el guardado de la información que el sensor arduino mando a la base de datos.	Simple	Plantilla de Caso de Uso de Prueba	Mensaje de Éxito
SUB FLUJO: EDITAR				
Nombre	Descripción	Tipo de Restauración	Tipo de Documento	Resultado Esperado
Programador	Se validó al escoger un dato de la tabla de parámetros físico-químico y seleccionamos la opción editar.	Simple	Plantilla de Caso de Uso de Prueba	Mensaje de Éxito

Programador	Se confirmó el ingreso a la interfaz “Editar datos” visualizando los campos: pH, OD, Lux, Temp. Sensor, Temp A, Temp B, Temp C, Temp D, Temp. Promedio, Temp H2O, Tanque (solo lectura), también muestra los botones Cancelar, Guardar.	Simple	Plantilla de Caso de Uso de Prueba	Mensaje de Éxito
Programador	Se confirmó la modificación de los datos: pH, OD, Lux, Temp. Sensor, Temp A, Temp B, Temp C, Temp D, Temp. Promedio, Temp H2O.	Simple	Plantilla de Caso de Uso de Prueba	Mensaje de Éxito
Programador	Se confirmó cuando presionamos el botón Guardar.	Simple	Plantilla de Caso de Uso de Prueba	Mensaje de Éxito
Programador	Se confirmó el guardado de los cambios realizados.	Simple	Plantilla de Caso de Uso de Prueba	Mensaje de Éxito
Programador	Se ejecutó la actualización del registro.	Simple	Plantilla de Caso de Uso de Prueba	Mensaje de Éxito

Programador	Se confirmó el mensaje “Guardado Correctamente”.	Simple	Plantilla de Caso de Uso de Prueba	Mensaje de Éxito
Programador	Se confirmó la actualización de la tabla de parámetros físico-químico.	Simple	Plantilla de Caso de Uso de Prueba	Mensaje de Éxito
SUB FLUJO: ELIMINAR				
Nombre	Descripción	Tipo de Restauración	Tipo de Documento	Resultado Esperado
Programador	Se validó al escoger un dato de la tabla de parámetros físico-químico y seleccionamos la opción Eliminar.	Simple	Plantilla de Caso de Uso de Prueba	Mensaje de Éxito
Programador	Se confirmó el mensaje “¿Estás seguro en eliminar el Dato?” y los botones de Aceptar y Cancelar.	Simple	Plantilla de Caso de Uso de Prueba	Mensaje de Éxito
REQUERIMIENTO ESPECIAL: AGREGAR				
Nombre	Descripción	Tipo de Restauración	Tipo de Documento	Resultado Esperado
Programador	Se validó la interfaz “Añadir datos” con los campos: Tanque, pH, OD, Lux, Temp.	Simple	Plantilla de Caso de Uso de Prueba	Mensaje de Éxito

	Sensor, Temp A, Temp B, Temp C, Temp D, Temp. Promedio, Temp H2O y los botones Cancelar, Guardar.			
Programador	Se confirmó la selección de un tanque de la lista desplegable.	Simple	Plantilla de Caso de Uso de Prueba	Mensaje de Éxito
Programador	Se confirmó el ingreso de los datos en los campos: pH, OD, Lux, Temp. Sensor, Temp A, Temp B, Temp C, Temp D, Temp H2O.	Simple	Plantilla de Caso de Uso de Prueba	Mensaje de Éxito
Programador	Se confirmó el cálculo del promedio de la temperatura.	Simple	Plantilla de Caso de Uso de Prueba	Mensaje de Éxito
Programador	Se confirmó la visualización del Promedio en el campo Temp. Promedio	Simple	Plantilla de Caso de Uso de Prueba	Mensaje de Éxito
Programador	Se confirmó cuando presionamos el botón guardar.	Simple	Plantilla de Caso de Uso de Prueba	Mensaje de Éxito
Programador	Se ejecutó el guardado de los datos.	Simple	Plantilla de Caso de Uso de Prueba	Mensaje de Éxito

Programador	Se confirmó el mensaje “Guardado Correctamente”.	Simple	Plantilla de Caso de Uso de Prueba	Mensaje de Éxito
Programador	Se confirmó la actualización de la tabla de parámetros físico-químico.	Simple	Plantilla de Caso de Uso de Prueba	Mensaje de Éxito

Fuente: Elaboración propia.

Caso de Uso – Monitorear Parámetros físico-químico del agua

Tabla 40: Set de Prueba - Monitorear Parámetros Físico-Químico del Agua.

Set de Prueba - Monitorear Parámetros Físico-Químico del Agua.

FLUJO BASICO				
Nombre	Descripción	Tipo de Restauración	Tipo de Documento	Resultado Esperado
Programador	Se validó cuando seleccionamos la opción de “Monitoreo Parámetros” en la interfaz del menú principal.	Simple	Plantilla de Caso de Uso de Prueba	Mensaje de Éxito
Programador	Se confirmó la visualización	Simple	Plantilla de Caso de Uso de	Mensaje de Éxito

	de una tabla con los siguientes datos: Id, Tanque, Microalgas, Fecha Ing., pH, OD, Lux, Temp A, Temp B, Temp C, Temp D, Promedio Temp, H2O, Temp Int, botón desplegable opciones el cual tiene las opciones (Editar, eliminar), además muestra las opciones de filtro: Lista desplegable de tanques, fecha inicio, fecha fin y buscar, también mostrara los botones de Buscar, Descargar Informe, Agregar.		Prueba	
Programador	Se confirmó la selección de una opción de la lista desplegable tanque.	Simple	Plantilla de Caso de Uso de Prueba	Mensaje de Éxito
Programador	Se confirmó la selección o ingreso de una fecha y hora de inicio y una fecha y hora	Simple	Plantilla de Caso de Uso de Prueba	Mensaje de Éxito

	fin y presionamos el botón Buscar.			
Programador	Se confirmó la visualización de los resultados en la tabla de la interfaz.	Simple	Plantilla de Caso de Uso de Prueba	Mensaje de Éxito

Fuente: Elaboración propia.

CU3 – Gestionar Usuarios

Tabla 41:

Set de Prueba - Gestionar Usuarios.

FLUJO BASICO				
Nombre	Descripción	Tipo de Restauración	Tipo de Documento	Resultado Esperado
Programador	Se validó la selección de la opción Usuarios del menú principal.	Simple	Plantilla de Caso de Uso de Prueba	Mensaje de Éxito
Programador	Se confirmó la visualización	Simple	Plantilla de Caso de Uso de	Mensaje de Éxito

	de la interfaz con una tabla con las columnas: Id, Usuario, Nombre, DNI, Email, Tipo, Estado, Féc. Creación, Féc. Modificación, botón desplegable con las opciones (Editar y Deshabilitar en caso el estado se encuentre Activo y Habilitar en caso el Estado esta Deshabilitado), también mostrara un campo buscar y un botón agregar.		Prueba	
Programador	Se validó al presionar el botón Agregar.	Simple	Plantilla de Caso de Uso de Prueba	Mensaje de Éxito
Programador	Se confirmó cuando digitamos en el campo Buscar.	Simple	Plantilla de Caso de Uso de Prueba	Mensaje de Éxito
Programador	Se validó cuando elegimos un usuario de la tabla y escogemos la opción Editar	Simple	Plantilla de Caso de Uso de Prueba	Mensaje de Éxito

	del botón desplegable Opción.			
Programador	Se confirmó cuando elegimos un usuario de la tabla y escogemos la opción “Deshabilitar” del botón desplegable Opción.	Simple	Plantilla de Caso de Uso de Prueba	Mensaje de Éxito
Programador	Se confirmó cuando elegimos un usuario de la tabla y escogemos la opción “Habilitar” del botón desplegable Opción.	Simple	Plantilla de Caso de Uso de Prueba	Mensaje de Éxito
SUB FLUJO: AGREGAR				
Nombre	Descripción	Tipo de Restauración	Tipo de Documento	Resultado Esperado
Programador	Se validó la visualización de la interfaz “Añadir Usuario” con los campos: Nombre, Apellido, DNI, Tipo de usuario, Contraseña, Usuario, Email, y los botones Guardar, Cancelar.	Simple	Plantilla de Caso de Uso de Prueba	Mensaje de Éxito
Programador	Se confirmó el ingreso de los	Simple	Plantilla de Caso de Uso de	Mensaje de Éxito

	datos en los campos: Nombre, Apellido, DNI, selecciona el Tipo de usuario (Administrador, Biólogo, Invitado), Contraseña, Usuario, Email.		Prueba	
Programador	Se confirmó cuando presionamos el botón Guardar.	Simple	Plantilla de Caso de Uso de Prueba	Mensaje de Éxito
Programador	Se confirmó la validación de los datos.	Simple	Plantilla de Caso de Uso de Prueba	Mensaje de Éxito
Programador	Se ejecutó el guardado de los datos.	Simple	Plantilla de Caso de Uso de Prueba	Mensaje de Éxito
Programador	Se confirmó el mensaje “Guardado Correctamente”.	Simple	Plantilla de Caso de Uso de Prueba	Mensaje de Éxito
Programador	Se confirmó la actualización de la tabla usuarios de la interfaz.	Simple	Plantilla de Caso de Uso de Prueba	Mensaje de Éxito
SUB FLUJO: EDITAR				
Nombre	Descripción	Tipo de Restauración	Tipo de Documento	Resultado Esperado

Programador	Se validó la visualización de la interfaz “Editar Usuario” con los campos del usuario seleccionado: Nombre, Apellido, DNI, Tipo de usuario, Contraseña, Usuario, Email, y los botones Guardar, Cancelar.	Simple	Plantilla de Caso de Uso de Prueba	Mensaje de Éxito
Programador	Se confirmó la modificación de los datos en los campos: Nombre, Apellido, DNI, selecciona el Tipo de usuario (Administrador, Biólogo, Invitado), Contraseña, Usuario, Email.	Simple	Plantilla de Caso de Uso de Prueba	Mensaje de Éxito
Programador	Se confirmó cuando presionamos el botón Guardar.	Simple	Plantilla de Caso de Uso de Prueba	Mensaje de Éxito
Programador	Se confirmó la validación de datos.	Simple	Plantilla de Caso de Uso de Prueba	Mensaje de Éxito
Programador	Se ejecutó el guardo de los	Simple	Plantilla de Caso de Uso de Prueba	Mensaje de Éxito

	datos.			
Programador	Se confirmó el mensaje “Guardado Correctamente”.	Simple	Plantilla de Caso de Uso de Prueba	Mensaje de Éxito
Programador	Se confirmó la actualización de la tabla usuarios de la interfaz.	Simple	Plantilla de Caso de Uso de Prueba	Mensaje de Éxito

Fuente: Elaboración propia.

Caso de Uso – Acceso al Sistema

Tabla 42:

Set de Prueba - Acceso al Sistema.

FLUJO BASICO				
Nombre	Descripción	Tipo de Restauración	Tipo de Documento	Resultado Esperado
Programador	Se validó cuando ingresamos al Login.	Simple	Plantilla de Caso de Uso de Prueba	Mensaje de Éxito
Programador	Se confirmó la visualización de los siguientes campos: Usuario, Contraseña y el botón Login.	Simple	Plantilla de Caso de Uso de Prueba	Mensaje de Éxito
Programador	Se confirmó el ingreso de los	Simple	Plantilla de Caso de Uso de Prueba	Mensaje de Éxito

	datos.			
Programador	Se confirmó cuando presionamos el botón Login.	Simple	Plantilla de Caso de Uso de Prueba	Mensaje de Éxito
Programador	Se confirmó la validación de los datos.	Simple	Plantilla de Caso de Uso de Prueba	Mensaje de Éxito
Programador	Se confirmó el ingreso al Sistema y no muestra el menú principal.	Simple	Plantilla de Caso de Uso de Prueba	Mensaje de Éxito

Fuente: Elaboración propia.

Caso de Uso – Gestionar Tanques

Tabla 43:

Set de Prueba - Gestionar Tanques.

FLUJO BASICO				
Nombre	Descripción	Tipo de Restauración	Tipo de Documento	Resultado Esperado
Programador	Se validó cuando seleccionamos la opción Tanques del menú principal.	Simple	Plantilla de Caso de Uso de Prueba	Mensaje de Éxito
Programador	Se confirmó la visualización de la interfaz con una tabla con las columnas: Id, Nombre, Capacidad Lt.,	Simple	Plantilla de Caso de Uso de Prueba	Mensaje de Éxito

	Sensor, Tipo de agua, Tipo Microalga, Estado, Féc. Creación, Féc. Modificación, botón desplegable con las opciones (Editar y Deshabilitar en caso el estado se encuentre Activo y Habilitar en caso el Estado esta Deshabilitado), también mostrara un campo buscar y un botón agregar.			
Programador	Se validó al presionar el botón Agregar.	Simple	Plantilla de Caso de Uso de Prueba	Mensaje de Éxito
Programador	Se confirmó al digitar en el campo Buscar.	Simple	Plantilla de Caso de Uso de Prueba	Mensaje de Éxito
Programador	Se validó al elegir un tanque de la tabla y escogemos la opción “Editar” del botón desplegable Opción.	Simple	Plantilla de Caso de Uso de Prueba	Mensaje de Éxito
Programador	Se confirmó al elegir un tanque de la tabla y	Simple	Plantilla de Caso de Uso de Prueba	Mensaje de Éxito

	escogemos la opción “Deshabilitar” del botón desplegable Opción.			
Programador	Se confirmó al elegir un tanque de la tabla y escogemos la opción “Habilitar” del botón desplegable Opción.	Simple	Plantilla de Caso de Uso de Prueba	Mensaje de Éxito
SUB FLUJO: AGREGAR				
Nombre	Descripción	Tipo de Restauración	Tipo de Documento	Resultado Esperado
Programador	Se validó al visualizar la interfaz “Añadir Tanque” con los campos: Nombre, Tipo de agua, Capacidad (Litros), Tipo de Microalga, Sensor y los botones Guardar, Cancelar.	Simple	Plantilla de Caso de Uso de Prueba	Mensaje de Éxito
Programador	Se confirmó al ingresar los datos en el campo Nombre, selecciona: el tipo de agua, Capacidad (Litros), Tipo de	Simple	Plantilla de Caso de Uso de Prueba	Mensaje de Éxito

	Microalga, Sensor.			
Programador	Se confirmó al presionar el botón Guardar.	Simple	Plantilla de Caso de Uso de Prueba	Mensaje de Éxito
Programador	Se confirmó al validar los datos.	Simple	Plantilla de Caso de Uso de Prueba	Mensaje de Éxito
Programador	Se ejecutó al guardar los datos.	Simple	Plantilla de Caso de Uso de Prueba	Mensaje de Éxito
Programador	Se confirmó el mensaje “Guardado Correctamente”.	Simple	Plantilla de Caso de Uso de Prueba	Mensaje de Éxito
Programador	Se confirmó la actualización de la tabla tanque de la interfaz.	Simple	Plantilla de Caso de Uso de Prueba	Mensaje de Éxito
SUB FLUJO: EDITAR				
Nombre	Descripción	Tipo de Restauración	Tipo de Documento	Resultado Esperado
Programador	Se validó la visualización de la interfaz “Editar Tanque” con los campos del tanque seleccionado: Nombre, Tipo de agua, Capacidad (Litros), Tipo de Microalga, Sensor y los botones Guardar, Cancelar.	Simple	Plantilla de Caso de Uso de Prueba	Mensaje de Éxito

Programador	Se confirmó la modificación de los datos.	Simple	Plantilla de Caso de Uso de Prueba	Mensaje de Éxito
Programador	Se confirmó al presionar el botón Guardar.	Simple	Plantilla de Caso de Uso de Prueba	Mensaje de Éxito
Programador	Se confirmó la validación de los datos.	Simple	Plantilla de Caso de Uso de Prueba	Mensaje de Éxito
Programador	Se ejecutó el guardado de los datos.	Simple	Plantilla de Caso de Uso de Prueba	Mensaje de Éxito
Programador	Se confirmó el mensaje “Guardado Correctamente”.	Simple	Plantilla de Caso de Uso de Prueba	Mensaje de Éxito
Programador	Se confirmó la actualización de la tabla tanques de la interfaz.	Simple	Plantilla de Caso de Uso de Prueba	Mensaje de Éxito

Fuente: Elaboración propia.

Caso de Uso – Gestionar Microalgas

Tabla 44:

Set de Prueba - Gestionar Microalgas.

FLUJO BASICO				
Nombre	Descripción	Tipo de Restauración	Tipo de Documento	Resultado Esperado
Programador	Se validó cuando seleccionamos la opción	Simple	Plantilla de Caso de Uso de Prueba	Mensaje de Éxito

	Microalgas del menú principal.			
Programador	Se confirmó la visualización de la interfaz con una tabla con las columnas: Id, Nombre, Tipo de agua, Género, Descripción, Ph Max., Ph Min. Oxígeno Max., Oxígeno Min., Estado, Féc. Creación, Féc. Modificación, botón desplegable con las opciones (Editar y Deshabilitar en caso el estado se encuentre Activo y Habilitar en caso el Estado esta Deshabilitado), también mostrara un campo buscar y un botón agregar.	Simple	Plantilla de Caso de Uso de Prueba	Mensaje de Éxito
Programador	Se validó cuando presionamos el botón Agregar.	Simple	Plantilla de Caso de Uso de Prueba	Mensaje de Éxito

Programador	Se confirmó cuando digitamos en el campo Buscar.	Simple	Plantilla de Caso de Uso de Prueba	Mensaje de Éxito
Programador	Se validó cuando elegimos una Microalga de la tabla y escogemos la opción “Editar” del botón desplegable Opción.	Simple	Plantilla de Caso de Uso de Prueba	Mensaje de Éxito
Programador	Se confirmó cuando elegimos una microalga de la tabla y escogemos la opción “Deshabilitar” del botón desplegable Opción.	Simple	Plantilla de Caso de Uso de Prueba	Mensaje de Éxito
Programador	Se confirmó cuando elegimos una microalga de la tabla y escogemos la opción “Habilitar” del botón desplegable Opción.	Simple	Plantilla de Caso de Uso de Prueba	Mensaje de Éxito
SUB FLUJO: AGREGAR				
Nombre	Descripción	Tipo de Restauración	Tipo de Documento	Resultado Esperado
Programador	Se validó al visualizar la interfaz “Añadir Microalga”	Simple	Plantilla de Caso de Uso de Prueba	Mensaje de Éxito

	con los campos: Nombre, Tipo de agua, Género, Descripción, Ph Max., Ph Min., Oxigeno Max., Oxigene Min., y los botones Guardar, Cancelar.			
Programador	Se confirmó al ingresar los datos en el campo Nombre, Género, Descripción, Ph Max., Ph Min., Oxigeno Max., Oxigene Min., y selecciona: el tipo de agua.	Simple	Plantilla de Caso de Uso de Prueba	Mensaje de Éxito
Programador	Se confirmó al presionar el botón Guardar.	Simple	Plantilla de Caso de Uso de Prueba	Mensaje de Éxito
Programador	Se confirmó al validar los datos.	Simple	Plantilla de Caso de Uso de Prueba	Mensaje de Éxito
Programador	Se ejecutó al guardar los datos.	Simple	Plantilla de Caso de Uso de Prueba	Mensaje de Éxito
Programador	Se confirmó el mensaje “Guardado Correctamente”	Simple	Plantilla de Caso de Uso de Prueba	Mensaje de Éxito
Programador	Se confirmó la actualización	Simple	Plantilla de Caso de Uso de Prueba	Mensaje de Éxito

	de la tabla microalgas de la interfaz.			
SUB FLUJO: EDITAR				
Nombre	Descripción	Tipo de Restauración	Tipo de Documento	Resultado Esperado
Programador	Se validó la visualización de la interfaz “Editar Microalgas” con los campos de la Microalga seleccionado: Nombre, Tipo de agua, Género, Descripción, Ph Max., Ph Min., Oxigeno Max., Oxigene Min., y los botones Guardar, Cancelar.	Simple	Plantilla de Caso de Uso de Prueba	Mensaje de Éxito
Programador	Se confirmó la modificación de los datos.	Simple	Plantilla de Caso de Uso de Prueba	Mensaje de Éxito
Programador	Se confirmó al presionar el botón Guardar.	Simple	Plantilla de Caso de Uso de Prueba	Mensaje de Éxito
Programador	Se confirmó la validación de los datos.	Simple	Plantilla de Caso de Uso de Prueba	Mensaje de Éxito
Programador	Se ejecutó el guardado de los datos.	Simple	Plantilla de Caso de Uso de Prueba	Mensaje de Éxito

Programador	Se confirmó el mensaje “Guardado Correctamente”.	Simple	Plantilla de Caso de Uso de Prueba	Mensaje de Éxito
Programador	Se confirmó la actualización de la tabla microalgas de la interfaz.	Simple	Plantilla de Caso de Uso de Prueba	Mensaje de Éxito

Fuente: Elaboración propia.

Caso de Uso – Gestionar Sensor

Tabla 45:

Set de Prueba - Gestionar Sensor.

FLUJO BASICO				
Nombre	Descripción	Tipo de Restauración	Tipo de Documento	Resultado Esperado
Programador	Se validó al seleccionar la opción Sensor del menú principal.	Simple	Plantilla de Caso de Uso de Prueba	Mensaje de Éxito
Programador	Se confirmó al visualizar la interfaz con una tabla con las columnas: Id, Nombre, Féc.	Simple	Plantilla de Caso de Uso de Prueba	Mensaje de Éxito

	Creación, Féc. Modificación, Usuario, botón desplegable con las opciones (Editar y Deshabilitar en caso el estado se encuentre Activo y Habilitar en caso el Estado esta Deshabilitado, Mantenimiento), también mostrara un campo buscar y un botón agregar.			
Programador	Se validó al presionar el botón Agregar.	Simple	Plantilla de Caso de Uso de Prueba	Mensaje de Éxito
Programador	Se confirmó al digitar en el campo Buscar.	Simple	Plantilla de Caso de Uso de Prueba	Mensaje de Éxito
Programador	Se validó al elegir un Sensor de la tabla y escogemos la opción “Editar” del botón desplegable Opción.	Simple	Plantilla de Caso de Uso de Prueba	Mensaje de Éxito
Programador	Se confirmó al elegir un Sensor de la tabla y escogemos la opción	Simple	Plantilla de Caso de Uso de Prueba	Mensaje de Éxito

	“Deshabilitar” del botón desplegable Opción.			
Programador	Se confirmó al elegir un Sensor de la tabla y escogemos la opción “Habilitar” del botón desplegable Opción.	Simple	Plantilla de Caso de Uso de Prueba	Mensaje de Éxito
Programador	Se validó al elegir un sensor de la tabla y presionamos la opción “Mantenimiento” del botón desplegable Opción.	Simple	Plantilla de Caso de Uso de Prueba	Mensaje de Éxito
SUB FLUJO: AGREGAR				
Nombre	Descripción	Tipo de Restauración	Tipo de Documento	Resultado Esperado
Programador	Se validó la visualización de la interfaz “Añadir Sensor” con el campo: Nombre y los botones Guardar, Cancelar.	Simple	Plantilla de Caso de Uso de Prueba	Mensaje de Éxito
Programador	Se confirmó el ingreso del dato en el campo Nombre.	Simple	Plantilla de Caso de Uso de Prueba	Mensaje de Éxito
Programador	Se confirmó cuando presionamos el botón	Simple	Plantilla de Caso de Uso de Prueba	Mensaje de Éxito

	Guardar.			
Programador	Se confirmó la validación de los datos.	Simple	Plantilla de Caso de Uso de Prueba	Mensaje de Éxito
Programador	Se ejecutó al guardar los datos.	Simple	Plantilla de Caso de Uso de Prueba	Mensaje de Éxito
Programador	Se confirmó el mensaje “Guardado Correctamente”.	Simple	Plantilla de Caso de Uso de Prueba	Mensaje de Éxito
Programador	Se confirmó la actualización de la tabla sensor en la interfaz.	Simple	Plantilla de Caso de Uso de Prueba	Mensaje de Éxito
SUB FLUJO: EDITAR				
Nombre	Descripción	Tipo de Restauración	Tipo de Documento	Resultado Esperado
Programador	Se validó la visualización de la interfaz “Editar Sensor con el campo: Nombre y los botones Guardar, Cancelar.	Simple	Plantilla de Caso de Uso de Prueba	Mensaje de Éxito
Programador	Se confirmó la modificación de datos.	Simple	Plantilla de Caso de Uso de Prueba	Mensaje de Éxito
Programador	Se confirmó al presionar el botón Guardar.	Simple	Plantilla de Caso de Uso de Prueba	Mensaje de Éxito
Programador	Se confirmó la validación de los datos.	Simple	Plantilla de Caso de Uso de Prueba	Mensaje de Éxito

Programador	Se ejecutó al guardar los datos.	Simple	Plantilla de Caso de Uso de Prueba	Mensaje de Éxito
Programador	Se confirmó el mensaje “Guardado Correctamente”.	Simple	Plantilla de Caso de Uso de Prueba	Mensaje de Éxito
Programador	Se confirmó la actualización de la tabla sensor del interfaz.	Simple	Plantilla de Caso de Uso de Prueba	Mensaje de Éxito
PUNTO DE EXTENSION: MANTENIMIENTO				
Nombre	Descripción	Tipo de Restauración	Tipo de Documento	Resultado Esperado
Programador	Se validó al presionar la opción Mantenimiento.	Simple	Plantilla de Caso de Uso de Prueba	Mensaje de Éxito
Programador	Se validó al visualizar la interfaz “Añadir Mantenimiento” con una tabla con las columnas: Id, Fecha de manteamiento, Observaciones y un botón Eliminar, también muestra los campos: Fecha de Mantenimiento,	Simple	Plantilla de Caso de Uso de Prueba	Mensaje de Éxito

	Observaciones y los botones Guardar, Cancelar.			
Programador	Se confirmó al ingresar los datos en el campo Fecha de Mantenimiento, Observaciones.	Simple	Plantilla de Caso de Uso de Prueba	Mensaje de Éxito
Programador	Se ejecutó al presionar el botón Guardar.	Simple	Plantilla de Caso de Uso de Prueba	Mensaje de Éxito

Fuente: Elaboración propia.

“SISTEMA WEB PARA EL SEGUIMIENTO Y
CONTROL DEL PROCESO DE PARÁMETROS DE
CALIDAD DE AGUA Y AMBIENTE EN EL
INSTITUTO DEL MAR DEL PERÚ (IMARPE) DEL
MINISTERIO DE PRODUCCIÓN DEL PERÚ
”

Capítulo VI
Investigación Científica

Capítulo VI: Investigación Científica

6.1. Introducción a la Investigación Científica

Para Behar (2008) " La investigación científica es un tipo más de investigación, sólo que sigue procedimientos rigurosos y es cuidadosamente realizada. En otros términos, es sistemática, controlada y crítica. Sistemática y controlada quiere decir que hay una disciplina constante para hacer investigación científica y que no se dejan los hechos a la casualidad. Crítica, implica que se juzga constantemente de manera objetiva y se eliminan las preferencias personales y los juicios de valor" (p. 23).

Así mismo para Hernández Sampieri (2015) "La investigación científica es un conjunto de procesos sistemáticos, críticos y empíricos que se aplican al estudio de un fenómeno" (p. 4).

Por otro lado, según Monje (2011) "La investigación científica es un procedimiento reflexivo, sistemático, controlador y crítico que permite descubrir nuevos hechos o datos, relaciones o leyes en cualquier campo del conocimiento" (p. 19).

Respecto a los conceptos establecidos por los autores, brindan un aporte a la presente investigación en la medida que la investigación científica aplica diversos procedimientos sistemáticos, con el fin de buscar la solución a nuestro problema que es la implementación de un sistema web que permita el control y seguimiento de parámetros de calidad de agua y ambiente, donde se actuará disciplinadamente en búsqueda de generar nuevas formas de implementar y además descubrir nuevos datos para la solución del control y seguimiento de parámetros de agua y ambiente, lo cual llevara a la crítica objetiva por tratarse de un tema que repercute en nuestra sociedad relativa.

6.2. Validación de expertos



JUICIO DE EXPERTOS, PARA DETERMINAR LA APLICACION DE LA METODOLOGIA DE DESARROLLO

TABLA DE EVALUACION DE EXPERTOS

Apellidos y Nombres del Experto:.....RONCEROS SALDIVANA, JESUS

Título y/o Grado:

Ph.D.. () Doctor.... (X) Magister....() Ingeniero.....() Otros.....especifique

Universidad que labora:

Fecha: 23/01/2017

TITULO DE TESIS

SISTEMA WEB PARA EL SEGUIMIENTO Y CONTROL DEL PROCESO DE PARÁMETROS DE CALIDAD DE AGUA Y AMBIENTE EN EL INSTITUTO DEL MAR DEL PERÚ (IMARPE) DEL MINISTERIO DE PRODUCCIÓN DEL PERÚ

Tabla de Evaluación de Expertos para la elección de la metodología

En esta tabla de evaluación de expertos usted podrá calificar las metodologías relacionadas a esta investigación mediante una pequeña encuesta que tendrá que poner una calificación.

N°	PREGUNTAS	METODOLOGIAS			
		RUP	XP	SCRUM	OBSERVACIONES
1	Más enfocada en los procesos	7	6	6	
2	Resultados rápidos	8	6	6	
3	Desarrollo iterativo e incremental	7	5	6	
4	Adaptabilidad	7	5	4	
5	Asegura la producción de software de alta y mayor calidad	8	4	4	
6	Implementa las necesidades del sistema	7	6	5	
TOTAL		44	32	31	

Evaluar con la siguiente calificación:

1 – 3: Malo 4 – 6: Regular 7 – 10: Bueno

Firma del Experto

Figura 132. Validación de Experto 1.
Fuente: Elaboración propia.



JUICIO DE EXPERTOS, PARA DETERMINAR LA APLICACION DE
LA METODOLOGIA DE DESARROLLO

TABLA DE EVALUACION DE EXPERTOS

Apellidos y Nombres del Experto: PACHECO VERA CESAR ABRAHAM

Título y/o Grado:

Ph.D.. () Doctor.... (X) Magister.... () Ingeniero..... () Otros..... especifique

Universidad que labora:

Fecha: 23/01/2017

TITULO DE TESIS

SISTEMA WEB PARA EL SEGUIMIENTO Y CONTROL DEL PROCESO DE
PARÁMETROS DE CALIDAD DE AGUA Y AMBIENTE EN EL INSTITUTO
DEL MAR DEL PERÚ (IMARPE) DEL MINISTERIO DE PRODUCCIÓN DEL
PERÚ

Tabla de Evaluación de Expertos para la elección de la metodología

En esta tabla de evaluación de expertos usted podrá calificar las metodologías relacionadas a esta investigación mediante una pequeña encuesta que tendrá que poner una calificación.

N°	PREGUNTAS	METODOLOGIAS			
		RUP	XP	SCRUM	OBSERVACIONES
1	Más enfocada en los procesos	9	7	7	
2	Resultados rápidos	10	7	7	
3	Desarrollo iterativo e incremental	9	6	7	
4	Adaptabilidad	10			
5	Asegura la producción de software de alta y mayor calidad	9	6	6	
6	Implementa las necesidades del sistema	10	6	5	
TOTAL		57	32	32	

Evaluar con la siguiente calificación:

1 – 3: Malo

4 – 6: Regular

7 – 10: Bueno

Cesar Pacheco Vera

Firma del Experto

Figura 133. Validación de Experto 2.

Fuente: Elaboración propia.



JUICIO DE EXPERTOS, PARA DETERMINAR LA APLICACION DE
LA METODOLOGIA DE DESARROLLO

TABLA DE EVALUACION DE EXPERTOS

Apellidos y Nombres del Experto: Sanchez Zuzala Denny S

Título y/o Grado: Ingeniero Electronico - Jefe sistemas

Ph.D.. () Doctor.... () Magister.... Ingeniero..... () Otros..... especifique

Universidad que labora:

Fecha: 23 / ENI / 2019

TITULO DE TESIS

SISTEMA WEB PARA EL SEGUIMIENTO Y CONTROL DEL PROCESO DE
PARÁMETROS DE CALIDAD DE AGUA Y AMBIENTE EN EL INSTITUTO
DEL MAR DEL PERÚ (IMARPE) DEL MINISTERIO DE PRODUCCIÓN DEL
PERÚ

Tabla de Evaluación de Expertos para la elección de la metodología

En esta tabla de evaluación de expertos usted podrá calificar las metodologías relacionadas a esta investigación mediante una pequeña encuesta que tendrá que poner una calificación.

N°	PREGUNTAS	METODOLOGIAS			
		RUP	XP	SCRUM	OBSERVACIONES
1	Más enfocada en los procesos	8	6	6	
2	Resultados rápidos	7	5	5	
3	Desarrollo iterativo e incremental	8	7	6	
4	Adaptabilidad	8	5	5	
5	Asegura la producción de software de alta y mayor calidad	8	6	7	
6	Implementa las necesidades del sistema	7	5	5	
TOTAL		46	34	34	

Evaluar con la siguiente calificación:

1 – 3: Malo

4 – 6: Regular

7 – 10: Bueno



[Firma]
Firma del Experto

Figura 134. Validación de Experto 3.

Fuente: Elaboración propia.

6.3. Planteamiento del Problema

El planteamiento del problema básicamente es el asunto que se va a investigar, por lo que en la presente investigación se va a desarrollar un sistema web para el seguimiento y control del proceso de parámetros de calidad de agua y ambiente en el Instituto del mar del Perú (IMARPE) del ministerio de producción del Perú, para que, al final se pueda Implementar un Sistema Web que permita almacenar los valores obtenidos por los sensores, así mismo crear un módulo electrónico que obtenga la medición de los parámetros del agua y ambiente y finalmente se busca automatizar el proceso manual de recolección de datos. En tal sentido, frente a la necesidad de seguimiento y control del proceso de parámetros de calidad de agua y ambiente se plantea la siguiente problemática:

Problema General

¿Cuál es la influencia de la implementación del sistema web para el seguimiento y control del proceso de parámetros de calidad de agua y ambiente en el instituto del mar del Perú?

Problemas Específicos

- ¿Cuál es la influencia de la implementación del sistema web en la interacción con el módulo electrónico arduino para el seguimiento y control de parámetros de calidad de agua y ambiente en el Instituto del mar del Perú?
- ¿Cuál es la influencia de la implementación del sistema web en la aplicación de los estándares de calidad de la medición de parámetros de calidad de agua y ambiente en el instituto del mar del Perú?
- ¿Cuál es la influencia de la implementación del sistema web en la recolección de datos de los parámetros de calidad de agua y ambiente en el instituto del mar del Perú?

Justificación del estudio

La presente investigación tiene una justificación teórica, metodológica y práctica en ese sentido, la justificación teórica se refiere a la importancia de registrar el comportamiento de los parámetros de calidad de agua, con el fin de tomar las medidas de prevención y/o control del nivel de desarrollo del cultivo de microalgas.

A ello se agrega la justificación metodológica, en tanto que emplea el método científico que permitirá generar conocimientos válidos y confiables respecto a un sistema web como también a un módulo electrónico. Y por último la justificación práctica, de manera que la

presente investigación generará la implementación de un sistema web y un módulo electrónico con el fin de optimizar el tiempo utilizado por los trabajadores de IMARPE para la recolección de datos.

6.4. Matriz de consistencia

Tabla 46:

Matriz de consistencia.

ANEXO 1: MATRIZ DE CONSISTENCIA								
TÍTULO: SISTEMA WEB PARA EL SEGUIMIENTO Y CONTROL DEL PROCESO DE PARÁMETROS DE CALIDAD DE AGUA Y AMBIENTE EN EL INSTITUTO DEL MAR DEL PERÚ (IMARPE) DEL MINISTERIO DE PRODUCCIÓN DEL PERÚ								
AUTOR: JEAN PIERRE GARAY QUIÑONES, LUIS R. CARRASCO PEÑA, MARCO AGUIRRE OBREGON								
PROBLEMAS	OBJETIVOS	HIPÓTESIS	VARIABLES E INDICADORES					
			Variable Independiente: SEGUIMIENTO Y CONTROL DE LOS PARÁMETROS DE CALIDAD DE AGUA.					
Problema General: ¿Cuál es la influencia de la implementación del sistema web para el seguimiento y control del proceso de parámetros de calidad de agua y ambiente en el instituto del mar del Perú (IMARPE) del Ministerio de Producción del Perú?	Objetivo General: Implementar un Sistema Web para el Seguimiento y Control del Proceso de Parámetros de Calidad de Agua y ambiente en el Instituto del Mar del Perú (IMARPE) del Ministerio de Producción del Perú.	Hipótesis General: La implementación de un sistema web mejorará el seguimiento y control de proceso de parámetros de calidad de agua y ambiente en el Instituto del Mar del Perú (IMARPE) del Ministerio de Producción del Perú.	Dimensiones	Indicadores	Ítems	Niveles y rangos		
			Seguridad	Nº de ingresos de usuarios no autorizados			1 - 8	EXCELENTE BUENO REGULAR MALO
			Escalabilidad	Nº de incidencias en el rendimiento del sistema				
			Confiabilidad	Nº de registros almacenados				
			Adaptabilidad	Usabilidad del sistema				
			Variable Dependiente: RECOLECCIÓN DE DATOS DE LOS PARÁMETROS DE CALIDAD DE AGUA Y AMBIENTE					
Problemas Específicos:	Objetivos Específicos:	Hipótesis Específicas:	Dimensiones	Indicadores	Ítems	Niveles y rangos		
¿Cuál es la influencia de la implementación del sistema web en la interacción con el módulo electrónico arduino	Implementar sistema web que permita la interacción con el modulo electrónico arduino para el seguimiento	La interacción entre el sistema web y el modulo electrónico arduino mejorará el proceso de	Módulo Electrónico Arduino	Nº de datos correctos enviados de los parámetros físico químico del	9 – 10	EXCELENTE BUENO		

para el seguimiento y control de parámetros de calidad de agua y ambiente en el Instituto del mar del Perú (IMARPE) del Ministerio de Producción del Perú?	y control de parámetros de calidad de agua y ambiente en el Instituto del mar del Perú (IMARPE) del Ministerio de Producción del Perú	captura de datos de los parámetros de calidad de agua y ambiente en el Instituto del mar del Perú (IMARPE) del Ministerio de Producción del Perú		agua y ambiente.		REGULAR MALO	
¿Cuál es la influencia de la implementación del sistema web en la aplicación de los estándares de calidad de la medición de parámetros de calidad de agua y ambiente en el instituto del mar del Perú (IMARPE) del Ministerio de Producción del Perú?	Implementar un sistema web que permita la aplicación de los estándares de calidad de medición de parámetros de calidad de agua y ambiente en el Instituto del mar del Perú (IMARPE) del Ministerio de Producción del Perú	La implementación del sistema web permitirá la adecuada aplicación de los estándares de calidad de medición de parámetros de calidad de agua y ambiente en el Instituto del mar del Perú	Estándares de Calidad	¿Mil parámetros correctamente enviados, que tendencia de calidad le satisface?	11 – 12		
¿Cuál es la influencia de la implementación del sistema web en la recolección de datos de los parámetros de calidad de agua y ambiente en el instituto del mar del Perú (IMARPE) del Ministerio de Producción del Perú?	Implementar un sistema web que permita la recolección de datos de los parámetros de calidad de agua y ambiente en el instituto del mar del Perú (IMARPE) del Ministerio de Producción del Perú	La implementación de un sistema web permitirá optimizar la recolección de datos de los parámetros de calidad de agua y ambiente en el instituto del mar del Perú (IMARPE) del Ministerio de Producción del Perú	Recolección de datos	Tiempo de proceso de información de datos	13 - 14		
TIPO DE DISEÑO DE INVESTIGACIÓN	POBLACIÓN Y MUESTRA	TECNICAS E INSTRUMENTOS					

<p>TIPO: APLICATIVO El tipo de la investigación es aplicada, al respecto Otiniano y Benites (2014), refiere que: la investigación aplicada recibe el nombre de investigación práctica o empírica, que se caracteriza porque busca la aplicación o utilización de los conocimientos adquiridos, a la vez que se adquieren otros, después de implementar y sistematizar la práctica basada en investigación. El uso del conocimiento y los resultados de investigación que da como resultado una forma rigurosa, organizada y sistemática de conocer la realidad. Por lo que se pretende conocer para actuar, por lo que interesa la aplicación de la solución sobre la realidad antes que el mero desarrollo de teorías generales, con un fin práctico, específico e inmediato por lo que se orienta a establecer y resolver un problema amplio</p>	<p>POBLACIÓN: Constituido por 25 personas.</p> <p>MUESTRA: Constituido por 25 personas.</p>	<p>Variable Independiente: SEGUIMIENTO Y CONTROL DE LOS PARÁMETROS DE CALIDAD DE AGUA.</p> <p>Instrumentos: Autores: Jean Pierre Garay Quiñones, Luis R. Carrasco Peña, Marco Aguirre Obregón</p> <p>Año: 2016 Cuestionario: Diciembre – Enero 2017 Ámbito de Aplicación: Instituto del mar del Perú (IMARPE) Forma de Administración: Directa</p> <p>Variable Dependiente: RECOLECCIÓN DE DATOS DE LOS PARÁMETROS DE CALIDAD DE AGUA Y AMBIENTE</p> <p>Técnicas: Prueba</p> <p>Instrumentos: Autores: Jean Pierre Garay Quiñones, Luis R. Carrasco Peña, Marco Aguirre Obregón</p> <p>Año: 2016 Cuestionario: Diciembre – Enero 2017 Ámbito de Aplicación: Instituto del mar del Perú (IMARPE) Forma de Administración: Directa</p>
--	---	---

y de validez general.

**DISEÑO:
EXPERIMENTAL**

Esta investigación corresponde al diseño experimental según Salgado (2007), refiere que debido a que los diseños experimentales se utilizan cuando el investigador pretende establecer el posible efecto de una causa que se manipula. En ese sentido se manipulará las variables, vinculadas a las causas, para medir el efecto que tienen en otra variable de interés, permitiendo establecer un grado de confianza predefinido para determinar la causa –efecto.

Fuente: Elaboración propia.

6.5. Método de investigación

Para ello resulta importante la metodología, que es el estudio sistemático de todos los métodos utilizados por una ciencia para que pueda explicar mejor una realidad, mediante la descripción o el análisis y valoración de los métodos de investigación (Ponce de León, p.63).

6.5.1. Tipo de investigación

El tipo de investigación que se efectuará, será en base al enfoque cuantitativo; en ese sentido, la investigación está orientada al tipo aplicativo, la investigación aplicada recibe el nombre de investigación práctica o empírica, que se caracteriza porque busca la aplicación o utilización de los conocimientos adquiridos, a la vez que se adquieren otros, después de implementar y sistematizar la práctica basada en investigación. El uso del conocimiento y los resultados de investigación que da como resultado una forma rigurosa, organizada y sistemática de conocer la realidad.

En la presente investigación se pretende conocer para actuar, por lo que interesa la aplicación de la solución sobre la realidad antes que el mero desarrollo de teorías generales, con un fin práctico, específico e inmediato por lo que se orienta a establecer y resolver un problema amplio y de validez general.

Por lo tanto, se emprenderá desde una situación real que representa un problema particular, con el fin de describir de qué modo o por qué causa se produce una situación o acontecimiento, para que a través de la investigación se generen nuevas soluciones a diversos problemas específicos, en busca de conclusiones que demuestren un nuevo sistema web para la recolección de parámetros de agua y ambiente en el Instituto del mar del Perú.

6.5.2. Diseño de investigación

En la presente investigación se aplicará el diseño experimental, según Salgado (2007) los diseños experimentales se utilizan cuando el investigador pretende establecer el posible efecto de una causa que se manipula. En ese sentido se manipulará las variables, vinculadas a las causas, para medir el efecto que tienen en otra variable de interés, permitiendo establecer un grado de confianza predefinido para determinar la causa –efecto.

Por lo tanto, la presente investigación se ha centrado en implementar un Sistema Web para el Seguimiento y Control del Proceso de Parámetros de Calidad de Agua y ambiente en el Instituto del Mar del Perú (IMARPE) del Ministerio de Producción del Perú, analizando diferentes causales o con ellas sus consecuencias al cual conlleva dicha problemática. Por lo que se tiene como principal objetivo, agilizar el proceso de recolección de parámetros de calidad de agua y ambiente mediante un módulo electrónico, que se verá reflejado a través de un sistema web.

“SISTEMA WEB PARA EL SEGUIMIENTO Y
CONTROL DEL PROCESO DE PARÁMETROS DE
CALIDAD DE AGUA Y AMBIENTE EN EL
INSTITUTO DEL MAR DEL PERÚ (IMARPE) DEL
MINISTERIO DE PRODUCCIÓN DEL PERÚ
”

Capítulo VII:
Manual de Usuario

Capítulo VII: Manual de Usuario

7.1. Introducción

El presente manual está dirigido a gestionar de manera ágil y sencilla el Sistema web para el seguimiento y control del proceso de parámetros de calidad de agua. Este sistema permite el registro tanques, sensores, microalgas, usuarios y control de los parámetros físico-químico del agua, de tal manera que posteriormente se genere el reporte los parámetros obtenidos por el módulo electrónico arduino.

7.2. Opciones del sistema

El usuario podrá acceder a la aplicación a nivel web a través de una URL, el cual será proporcionado por el administrador del sistema.

7.3. Formularios del sistema

7.3.1. Ingresar al sistema

Esta pantalla permite que el usuario pueda ingresar al sistema para poder manipular las pantallas asociadas a los diferentes procesos.

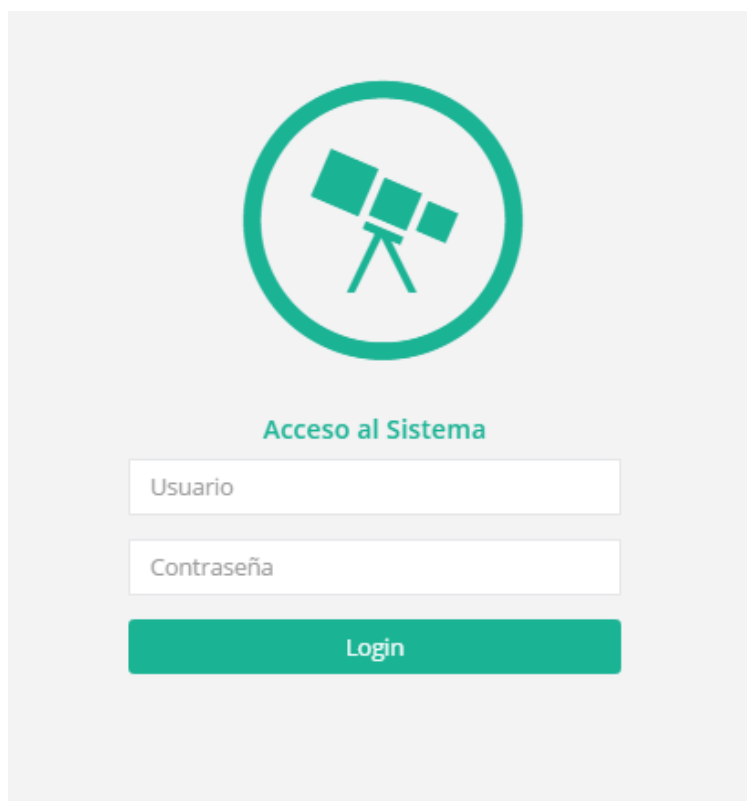

La imagen muestra una interfaz de usuario para el acceso al sistema. En el centro superior hay un icono de un telescopio verde dentro de un círculo verde. Debajo del icono, el texto "Acceso al Sistema" está escrito en verde. Hay dos campos de entrada de texto blancos con bordes grises: el primero está etiquetado como "Usuario" y el segundo como "Contraseña". Debajo de estos campos hay un botón rectangular de color verde con el texto "Login" en blanco.

Figura 135. Ingresar al Sistema.
Fuente: Elaboración propia.

7.3.2. Menú principal

Esta pantalla permite que el usuario pueda manipular todas las opciones del sistema.



Figura 136. Pantalla principal.
Fuente: Elaboración propia.

7.3.3. Mantenimiento - Sensor

Esta pantalla permite al usuario ver, registrar, editar y registrar mantenimiento de los sensores.

Mantenimiento de Sensores-Arduino

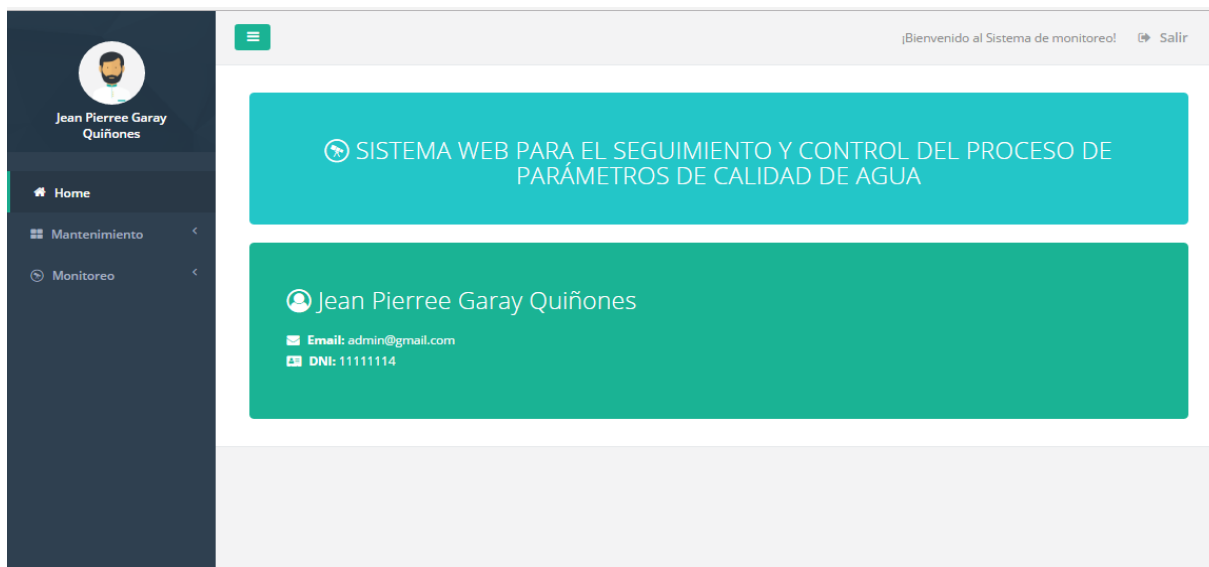
Home / Sensor

Lista de Sensores-Arduino Agregar

Mostrar registros Buscar:

Id	Nombre	Num. Sensores	Descripción	Fec. Creacion	Fec. Modificacion	Usuario	Estado	Opción
1	Sensor 1	7	1 sensor de calor,1 sensor de lux	2016-11-15 00:00:00	2016-12-07 00:05:20	Jean Pierree Garay Quiñones	Activo	Opción ▾
4	Sensor 2	7	2 sensor de calor,3 sensor de lux	2016-11-16 00:18:59	2016-12-07 00:10:14	Jean Pierree Garay Quiñones	Activo	Opción ▾

Mostrando registros del 1 al 2 de un total de 2 registros Anterior 1 Siguiente

Figura 137. Pantalla Mantenimiento Sensor.
Fuente: Elaboración propia.
Esta pantalla permite registrar un sensor.



Añadir Sensor

Nombre sensor
Nombre

Num. Sensores
Número

Descripción

Cancelar Guardar

Figura 138. Pantalla Añadir Sensor.
Fuente: Elaboración propia.

Esta pantalla permite editar un sensor.



Editar Sensor

Nombre sensor
Sensor 1

Num. Sensores
7

Descripción
1 sensor de calor,1 sensor de lux

Cancelar Guardar

Figura 139. Pantalla Editar Sensor.

Fuente: Elaboración propia.

Esta pantalla permite registrar el mantenimiento del sensor.

Figura 140. Pantalla Añadir Mantenimiento Sensor.
Fuente: Elaboración propia.

7.3.4. Mantenimiento - Microalgas

Esta pantalla permite al usuario ver, registrar y editar las microalgas.

Mantenimiento de Microalgas

Home / Microalgas

Lista de microalgas ★ Agregar

Mostrar registros Buscar:

Id ▲	Nombre ⇅	Tipo de agua ⇅	Genero ⇅	Descripcion ⇅	Ph Max. ⇅	Ph Min. ⇅	Oxigeno Max. ⇅	Oxigeno Min. ⇅	Estado ⇅	Fec. Creacion ⇅	Fec. Modificacion ⇅	Opción ⇅
1	Microalga tipo 1	Marina	Phaeodactylum	Las microalgas y las cianobaterias son microorganismos uniceluláres.	5.00	2.30	10.00	5.35	Activo	2016-11-08 22:26:18	2016-11-20 01:36:40	Opción ▼
2	Microalga 2	Continental	Gyrodinium spirale	son microorganismos microscópicos (2-200 µm) fotosintéticos, también son polifiléticos y eucariotas	5.23	2.36	9.36	4.30	Activo	2016-11-08 23:17:41	2016-11-20 01:36:02	Opción ▼

Mostrando registros del 1 al 2 de un total de 2 registros Anterior 1 Siguiente

Figura 141. Pantalla Mantenimiento Microalgas.
Fuente: Elaboración propia.

Esta pantalla permite registrar una Microalga.



Añadir Microalga

Nombre
Nombre

Tipo de agua
Marina

Genero
Genero

Descripción
Descripción

Ph Max. **Ph Min.** **Oxi. Max.** **Oxi. Min.**
Ph Max. Ph Min. Oxigeno Oxigeno

Cancelar Guardar

Figura 142. Pantalla Añadir Microalga.
Fuente: Elaboración propia.

Esta pantalla permite editar una Microalga.



Editar Microalga

Nombre
Microalga tipo 1

Tipo de agua
Marina

Genero
Phaeodactylum

Descripción
Las microalgas y las cianobacterias son microorganismos unicelulares

Ph Max. **Ph Min.** **Oxi. Max.** **Oxi. Min.**
5.00 2.30 10.00 5.35

Cancelar Guardar

Figura 143. Pantalla Editar Microalga.
Fuente: Elaboración propia.

7.3.5. Mantenimiento - Tanques

Esta pantalla permite al usuario ver, registrar y editar los tanques.

Mantenimiento de Tanques

Home / Tanques

Lista de tanques Agregar

Mostrar registros Buscar:

Id	Nombre	Capacidad Lt.	Sensor	Tipo de Agua	Tipo Microalga	Estado	Fec. Creacion	Fec. Modificacion	Opción
1	Tanque 1	300 Lt.	Sensor 2	Marina	Microalga tipo 1	Activo	2016-11-09 00:17:52	2016-11-16 00:21:25	Opción
2	Tanque 2	500 Lt.	Sensor 1	Continental	Microalga 2	Activo	2016-11-16 01:17:57	2016-11-16 01:17:57	Opción

Mostrando registros del 1 al 2 de un total de 2 registros Anterior 1 Siguiete

Figura 144. Pantalla Mantenimiento Tanques.
Fuente: Elaboración propia.

Esta pantalla permite registrar un tanque.



Añadir Tanque

Nombre
Nombre

Tipo de agua
Marina

Capacidad (Litros)
300 Lt.

Tipo de Microalga
Microalga tipo 1

Sensor
Sensor 1

Cancelar Guardar

Figura 145. Pantalla Añadir tanque.

Fuente: Elaboración propia.

Esta pantalla permite editar un tanque.



Editar Tanque

Nombre
Tanque 1

Tipo de agua
Marina

Capacidad (Litros)
300 Lt.

Tipo de Microalga
Microalga tipo 1

Sensor
Sensor 2

Cancelar Guardar

Figura 146. Pantalla editar tanque.

Fuente: Elaboración propia.

7.3.6. Mantenimiento - Usuarios

Esta pantalla permite al usuario ver, registrar y editar a los usuarios.

Mantenimiento Usuarios

Home / **Usuarios**

Lista de usuarios + Agregar

Mostrar registros Buscar:

Id	Usuario	Nombre	DNI	Email	Tipo	Estado	Fec. Creacion	Fec. Modiciacion	Opciones
1	admin	Jean Pierree Garay Quiñones	11111114	admin@gmail.com	Administrador	Activo	2016-10-29 00:00:00	2016-11-06 22:53:56	Opción ▼
3	lcarrasco	Luis R. Carrasco	45878957	carrasco@gmail.com	Usuario	Activo	2016-11-05 18:16:04	2016-11-08 22:39:57	Opción ▼
4	amarco	Marco Aguirre	11111111	aguirre@gmail.com	Usuario	Activo	2016-11-05 13:20:25	2016-11-23 22:48:43	Opción ▼

Mostrando registros del 1 al 3 de un total de 3 registros Anterior 1 Siguiente

Figura 147. Pantalla Mantenimiento Usuarios.
Fuente: Elaboración propia.

Esta pantalla permite registrar un usuario.

Añadir Usuario

Nombre	Apellido
<input type="text" value="Nombre"/>	<input type="text" value="Apellido"/>
Dni	Tipo de usuario
<input type="text" value="Dni"/>	<input style="border: none; background-color: #f0f0f0; border-bottom: 1px solid #ccc;" type="text" value="Invitado"/>
Contraseña	Usuario
<input type="text" value="Password"/>	<input type="text" value="Usuario"/>
Email	
<input type="text" value="Email"/>	

Figura 148. Pantalla Añadir Usuarios.
Fuente: Elaboración propia.

Esta pantalla permite editar un usuario.

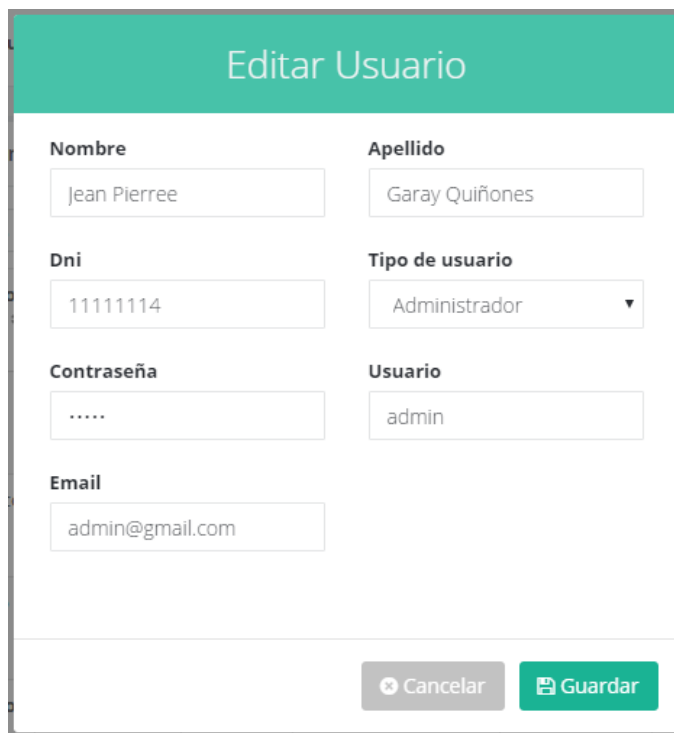

Editar Usuario

Nombre	<input type="text" value="Jean Pierree"/>	Apellido	<input type="text" value="Garay Quiñones"/>
Dni	<input type="text" value="11111114"/>	Tipo de usuario	<input type="text" value="Administrador"/>
Contraseña	<input type="password" value="....."/>	Usuario	<input type="text" value="admin"/>
Email	<input type="text" value="admin@gmail.com"/>		

Figura 149. Pantalla Editar Usuarios.
Fuente: Elaboración propia.

7.3.7. Monitoreo de microalgas

Esta pantalla permite al usuario registrar, editar y monitorear los parámetros físico químico del agua

Monitoreo de microalgas

Home / Monitoreo

Informe Monitoreo

[Descargar Informe](#)
[Agregar](#)

Filtro

Todos los Tanques

Fecha Inicio

Hasta

Fecha Fin

Buscar

Mostrar 10 registros Buscar:

Id	Tanque	Microalga	Fecha Ing.	pH	OD	Lux	Temp A	Temp B	Temp C	Temp D	Promedio Temp	Temp H2O	Temp Int	Origen	Opciones
1	Tanque 1	Microalga tipo 1 Ph (Min ↓ 2.30 / Max ↑ 5.00) Oxig (Min ↓ 5.35 / Max ↑ 10.00)	2016-11-13 12:23:29	22.00	9.00	1.25	21.12	21.37	21.31	21.12	21.23	23.00	21.94	Manual	Opción
2	Tanque 2	Microalga 2 Ph (Min ↓ 2.36 / Max ↑ 5.23) Oxig (Min ↓ 4.30 / Max ↑ 9.36)	2016-11-17 12:23:29	5.20	22.55	1.25	21.12	21.37	21.31	21.12	21.23	21.25	21.94	Manual	Opción
3	Tanque 1	Microalga tipo 1 Ph (Min ↓ 2.30 / Max ↑ 5.00) Oxig (Min ↓ 5.35 / Max ↑ 10.00)	2016-11-17 12:36:29	5.00	5.90	2.25	18.90	16.50	22.35	12.50	33.10	26.59	10.36	Sensor	Opción
4	Tanque 1	Microalga tipo 1 Ph (Min ↓ 2.30 / Max ↑ 5.00) Oxig (Min ↓ 5.35 / Max ↑ 10.00)	2016-11-13 13:23:29	5.00	22.80	1.25	25.90	21.37	21.31	21.12	21.23	21.25	21.94	Sensor	Opción
Id	Tanque	Microalga	Fecha Ing.	pH	OD	Lux	Temp A	Temp B	Temp C	Temp D	Promedio Temp	Temp H2O	Temp Int	Origen	Opciones

Mostrando registros del 1 al 4 de un total de 4 registros

Anterior 1 Siguiente

Figura 150. Pantalla Monitoreo de Microalgas.

Fuente: Elaboración propia.

Esta pantalla permite registrar los parámetros.



Añadir Datos

Tanque
Tanque 1 (Microalga tipo 1 / Sensor 2)

pH OD Lux Temp.Sensor
pH OD Lux Temp

Temp A Temp B Temp C Temp D
Temp.Se Temp.Se Temp.Se Temp.Se

Temp. Promedio Temp H2O
Promedio H2O

Cancelar Guardar

Figura 151. Pantalla Añadir datos.

Fuente: Elaboración propia.

Esta pantalla permite editar los parámetros.

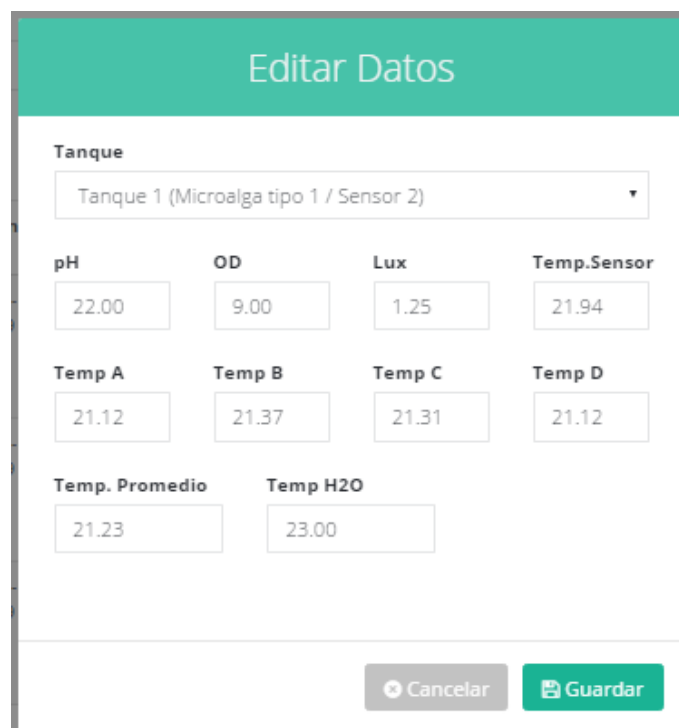

Editar Datos

Tanque
Tanque 1 (Microalga tipo 1 / Sensor 2)

pH OD Lux Temp.Sensor
22.00 9.00 1.25 21.94

Temp A Temp B Temp C Temp D
21.12 21.37 21.31 21.12

Temp. Promedio Temp H2O
21.23 23.00

Cancelar Guardar

Figura 152. Pantalla Editar Datos.

Fuente: Elaboración propia.

“SISTEMA WEB PARA EL SEGUIMIENTO Y
CONTROL DEL PROCESO DE PARÁMETROS DE
CALIDAD DE AGUA Y AMBIENTE EN EL
INSTITUTO DEL MAR DEL PERÚ (IMARPE) DEL
MINISTERIO DE PRODUCCIÓN DEL PERÚ
”

Capítulo VIII
Conclusiones y
Recomendaciones

Capítulo VIII: Conclusiones y Recomendaciones

8.1. Conclusiones

Se ha corroborado que la implementación del sistema web resulta eficiente para un mejor control de parámetros físicos químicos del agua y ambiente en el Instituto del Mar del Perú (IMARPE) del Ministerio de Producción del Perú.

Se ha demostrado que la interacción del sistema web y el modulo electrónico arduino mejorará el proceso de captura de datos de los parámetros de calidad de agua y ambiente, además esta interacción permitirá el registro automático de los datos, permitiendo un control de calidad aplicado en el Instituto de Mar del Perú (IMARPE).

El presente proyecto ha permitido demostrar que la implementación del sistema web no solo permitirá la adecuada aplicación de los estándares de calidad de medición de parámetros de calidad de agua y ambiente, si no también debemos precisar que permitirá la optimización en la recolección de datos, lo que significa la reducción de tiempo y costos en la realización de dicho proceso en beneficio del Instituto del Mar del Perú (IMARPE).

El análisis del Valor Actual Neto (VAN) resultó mayor que cero, por lo que significa que el presente proyecto garantiza la rentabilidad económica en beneficio de los presentes investigadores.

Se ha demostrado que el funcionamiento del módulo electrónico arduino para el registro de parámetros físico químico del agua y ambiente satisface la necesidad del área involucrada.

8.2. Recomendaciones

El Instituto del Mar del Perú (IMARPE) como el organismo técnico especializado del Ministerio de la Producción, debe proceder a la implementación del sistema web de seguimiento y control de parámetros de calidad de agua y ambiente para un mejor control de parámetros físicos químicos del agua y ambiente en beneficio del cultivo de microalgas.

Es necesario que se interactúe el sistema web y el modulo electrónico arduino para un proceso de captura de datos de los parámetros de calidad de agua y ambiente, con el único fin de lograr un registro automático de los datos, lo que permitirá que el Instituto de Mar del Perú (IMARPE) cuente con un mejor control del cultivo de microalgas.

El Instituto del Mar del Perú (IMARPE) deberá implementar el sistema web para lograr una adecuada aplicación de los estándares de calidad de medición de los parámetros físicos químicos, permitiendo además la optimización de la recolección de datos, lo que significa lograr la reducción de tiempo y costos.

Con la implementación del sistema web de seguimiento y control de parámetros de calidad de agua y ambiente, se reducirá costos en personal destinado al control del cultivo de microalgas por lo que es necesario que el Instituto del Mar del Perú (IMARPE) trabaje en la realización del presente proyecto ya que se garantiza la rentabilidad económica de su implementación.

Es necesario que se realice el mantenimiento del módulo electrónico arduino cada 6 meses, en caso de que se presente un falla técnica en modulo electrónico, como plan de contingencia se designara a una persona previamente capacitada para la recolección de parámetros del calidad de agua y ambiente.

Elaboración de Referencias

Libros

Behar, D. (2008). *Metodología de la Investigación*. Editorial Shalom.

Hernández, R., Fernández, C., & Baptista, P. (2015). *Metodología de la Investigación*. México: Interamericana Editores.

Monje, C. (2011). *Metodología de la investigación Cuantitativa y Cualitativa*. Colombia: Universidad Sur Colombiana.

Otiniano, N., & Benites, S. (2014). *Instrucciones para la elaboración de Proyectos e Informes de Tesis*. Lima: Dirección de Investigación de la Universidad César Vallejo.

Ponce de León, L. (2011). *Metodología del Derecho*. México: Porrúa.

Salgado, A. (2007). *Investigación Cualitativa: diseños, evaluación del rigor metodológico y retos W*. Lima: Universidad de San Martín de Porres.

Torres, C. (1997). *La Función De La Hipótesis En La Investigación*. Perú: Univerisidad Nacional del Callao.

Apéndices

Apéndice 1. Cuestionario

VARIABLE INDEPENDIENTE: SEGUIMIENTO Y CONTROL DE LOS PARÁMETROS DE CALIDAD DE AGUA.					
DIMENSIONES	INDICADORES	VALORES DE LA ESCALA			
		EXCELENTE	BUENO	REGULAR	MALO
		4	3	2	1
Seguridad.	N° de ingresos de usuarios no autorizados				
	1. ¿Siente usted que el sistema web garantiza la seguridad de sus datos ingresados?				
	2. ¿El sistema web es seguro contra los ataques informáticos?				
Escalabilidad.	N° de incidencias en el rendimiento del sistema				
	3. ¿La información de ayuda propuesta por este software es útil?				
	4. ¿De acuerdo a su experiencia considera que sistema es adaptable a sus necesidades laborales?				
Confiabilidad.	N° de registros almacenados				
	5. ¿La información ingresada es procesada correctamente?				
	6. ¿Siente usted que la información está siempre disponible?				
Adaptabilidad.	Usabilidad del sistema				
	7. ¿El sistema web es compatible con los navegadores web?				
	8. ¿El sistema web es de fácil uso para el ingreso y lectura de información?				
VARIABLE DEPENDIENTE: RECOLECCIÓN DE DATOS DE LOS PARÁMETROS DE CALIDAD DE AGUA Y AMBIENTE					

Módulo Electrónico Arduino.	N° de datos correctos enviados de los parámetros físico químico del agua y ambiente			
	9. ¿Los datos registrados por el modulo electrónico son los correctos?			
	10. ¿Siente usted que el sistema web no da los cálculos exactos de los datos registrados?			
Estándares de Calidad.	¿Mil parámetros correctamente enviados, que tendencia de calidad le satisface?			
	11. ¿Mil parámetros correctamente enviados sirven para tener un buen control?			
	12. ¿Los datos ingresados cumplen los estándares de calidad?			
Recolección de datos.	Tiempo de proceso de información de datos			
	13. ¿Siente usted que es eficiente en procesar los datos ingresados al sistema?			
	14. ¿Cree usted que el sistema web devuelve la información de forma rápida?			